



R.701

Bezpečnostní třída RC3 dle ČSN EN 1627:2012.
Certifikát NBÚ typ 2 SS4=2.

3



Masivní nerezové bezpečnostní kování s ocelovou základnou.
Ocelová rozeta vložky tvrdosti 50HRC chrání vložku proti odvrtání.
Vnější štít, primárně vyroben jako ocelový výkovek a následně frézován do požadovaného tvaru. Pevný a houževnatý tvrdosti 50HRC.

Vyosené madlo, nerezový odlitek s perfektní strukturou povrchu.
Klika, výběr ze tří tvarů (Art.67, 68, 73).
Modulární systém kování, umožňuje výměnu každé jeho vnější části (tj. madla, kliky, rozety, kryty štítů).
Kování je dodáváno ve 2 variantách:
„ZB“ = s překrytím vložky ocelovou rozetou
„PZ“ = bez překrytí vložky rozetou



ZB

PZ

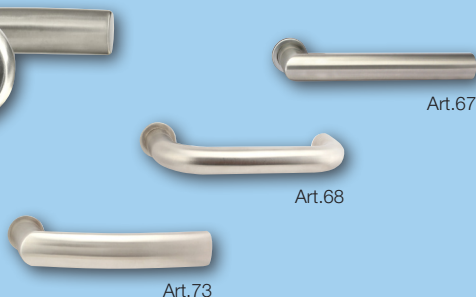

Art.67

Art.68

Art.73

od **1.940,-**
(2.347,- vč. DPH)

Zpracování výkovku



Řez vnějším štítem



Hmotnost netto:

R.701.ZB - 2,04kg, R.711.ZB - 1,76kg,
R.701.PZ - 1,94kg, R.711.PZ - 1,66kg.

Dodáváno pro rozteče a tloušťky dveří

rozteč 72mm	tl. dveří 40-55mm
rozteč 90mm	tl. dveří 40-55mm
rozteč 92mm	tl. dveří 67-80mm

Smrníky pro jinou tloušťku dveří než je uvedeno v tabulce NUTNO doobjednat prodlužovací sadu viz Katalog dílů.

Obj. Kód	Provedení	Cena
R.701.ZB.TB3	Madlo / klika	2.295,-
R.711.ZB.TB3	Klika / klika	2.295,-

Obj. Kód	Provedení	Cena
R.701.PZ.TB3	Madlo / klika	1.940,-
R.711.PZ.TB3	Klika / klika	1.940,-

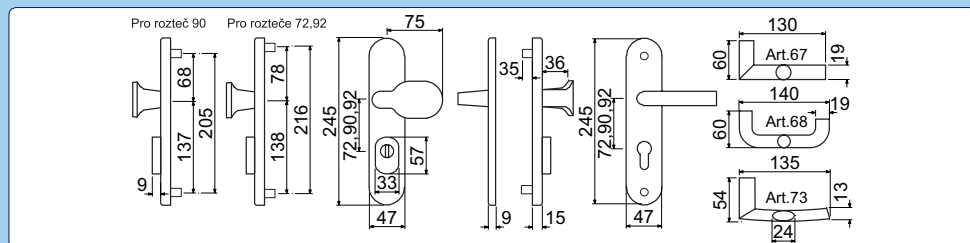

R.801

Bezpečnostní třída RC3 dle ČSN EN 1627:2012.
Certifikát NBÚ typ 2 SS4=2.

Masivní nerezové bezpečnostní kování s ocelovou základnou.
Ocelová rozeta vložky tvrdosti 50HRC chrání vložku proti odvrtání.
Vnější štít, primárně vyroben jako ocelový výkovek a následně frézován do požadovaného tvaru. Pevný a houževnatý tvrdosti 50HRC.

3

ZB

PZ

Vyosené madlo, nerezový odlitek s perfektní strukturou povrchu.
Klika, výběr ze tří tvarů (Art.67, 68, 73).
Modulární systém kování, umožňuje výměnu každé jeho vnější části (tj. madla, kliky, rozety, kryty štítů).
Kování je dodáváno ve 2 variantách:
„ZB“ = s překrytím vložky ocelovou rozetou
„PZ“ = bez překrytí vložky rozetou

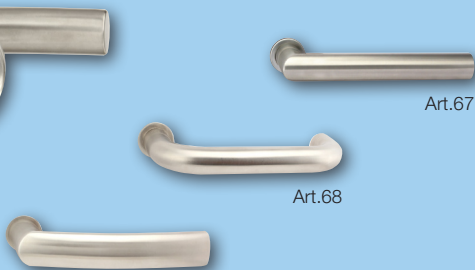

Art.67

Art.68

Art.73

od **2.275,-**
(2.753,- vč. DPH)

Zpracování výkovku



Řez vnějším štítem



Hmotnost netto:

R.801.ZB - 2,04kg, R.811.ZB - 1,76kg,
R.801.PZ - 1,95kg, R.811.PZ - 1,67kg.

Dodáváno pro rozteče a tloušťky dveří

rozteč 72mm	tl. dveří 40-55mm
rozteč 90mm	tl. dveří 40-55mm
rozteč 92mm	tl. dveří 67-80mm

Sworníky pro jinou tloušťku dveří než je uvedeno v tabulce NUTNO doobjednat prodlužovací sadu viz Katalog dílů.

Obj. Kód	Provedení	Cena
R.801.ZB.TB3	Madlo / klika	2.640,-
R.811.ZB.TB3	Klika / klika	2.640,-

Obj. Kód	Provedení	Cena
R.801.PZ.TB3	Madlo / klika	2.275,-
R.811.PZ.TB3	Klika / klika	2.275,-

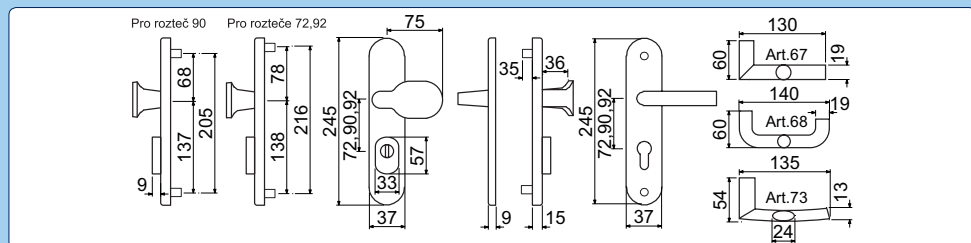

R.101.TB3

Bezpečnostní třída RC3 dle ČSN EN 1627:2012.
Certifikát NBÚ typ 2 SS4=2.

3

Masivní hliníkové bezpečnostní kování v povrchové úpravě „elox“ nebo „RAL“.
Neobsahuje středový šroub = snadná montáž.

Kování je dodáváno ve 2 variantách:

„ZA“ = s překrytím vložky rozetou, „PZ“ = bez překrytí vložky rozetou.

Hmotnost netto:

R.101.ZA.TB3 - 1,04kg, R.111.ZA.TB3 - 0,97kg,

R.101.PZ.TB3 - 1,03kg, R.111.PZ.TB3 - 0,95kg.



F1

Povrchy:
F1 - stříbrný elox,
F4 - bronzový elox,
F9 - imitace nerez,
RAL 9016M - matná bílá.

ZA

od **960,-**
(1.162,- vč. DPH)

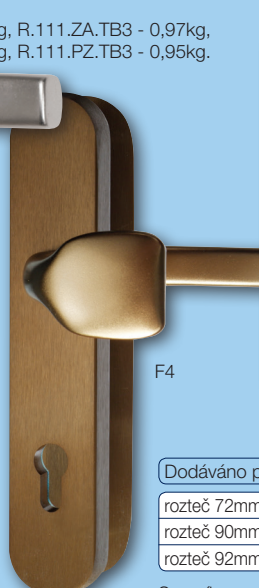

F4

PZ

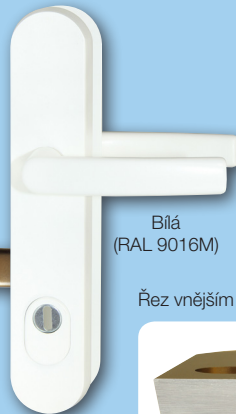

Bílá
(RAL 9016M)

Řez vnějším štítem

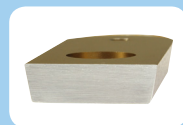

ZA

Dodáváno pro rozteče a tloušťky dveří

rozeč 72mm	tl. dveří 40-55mm
rozeč 90mm	tl. dveří 40-55mm
rozeč 92mm	tl. dveří 67-80mm

Svorníky pro jinou tloušťku dveří než je uvedeno
v tabulce NUTNO doobjednat prodlužovací sadu
viz Katalog dílů.

Provedení „RAL“ k dispozici pouze v rozteči 92mm.

Obj. Kód	Provedení	Cena
R.101.ZA.F1.TB3	Madlo / klika	1.290,-
R.111.ZA.F1.TB3	Klika / klika	1.290,-
R.101.ZA.F4.TB3	Madlo / klika	1.290,-
R.111.ZA.F4.TB3	Klika / klika	1.290,-
R.101.ZA.F9.TB3	Madlo / klika	1.390,-
R.111.ZA.F9.TB3	Klika / klika	1.390,-
R.101.ZA.BÍLÁ.TB3	Madlo / klika	1.470,-
R.111.ZA.BÍLÁ.TB3	Klika / klika	1.470,-

Obj. Kód	Provedení	Cena
R.101.PZ.F1.TB3	Madlo / klika	960,-
R.111.PZ.F1.TB3	Klika / klika	960,-
R.101.PZ.F4.TB3	Madlo / klika	960,-
R.111.PZ.F4.TB3	Klika / klika	960,-
R.101.PZ.F9.TB3	Madlo / klika	1.060,-
R.111.PZ.F9.TB3	Klika / klika	1.060,-
R.101.PZ.BÍLÁ.TB3	Madlo / klika	1.140,-
R.111.PZ.BÍLÁ.TB3	Klika / klika	1.140,-

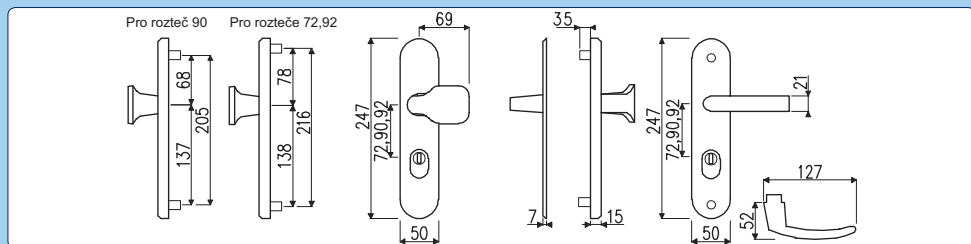

R.101.TB2

Bezpečnostní třída RC2 dle ČSN EN 1627:2012.
Certifikát NBÚ typ 1 SS4=2.

2

Masivní hliníkové bezpečnostní kování v povrchové úpravě „elox“.
Neobsahuje středový šroub = snadná montáž.

Kování je dodáváno ve 2 variantách:

„ZA“ = s překrytím vložky rozetou, „PZ“ = bez překrytí vložky rozetou.

Hmotnost netto:

R.101.ZA.TB2 - 1,02kg, R.111.ZA.TB2 - 0,95kg,

R.101.PZ.TB2 - 1,01kg, R.111.PZ.TB2 - 0,94kg.

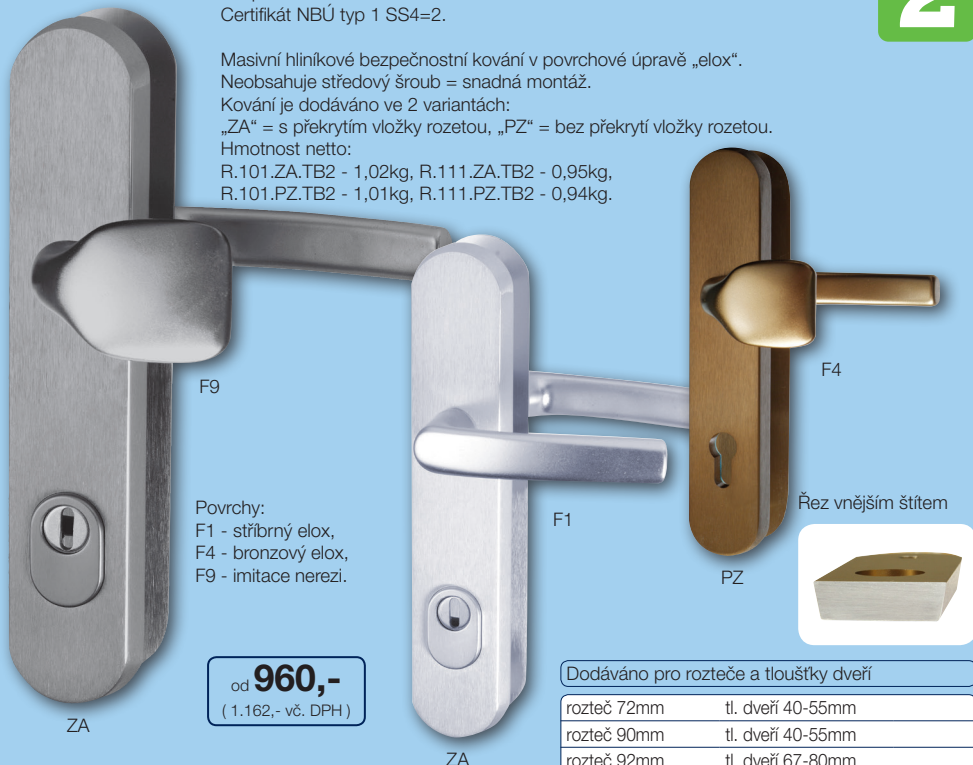

Povrchy:
F1 - stříbrný elox,
F4 - bronzový elox,
F9 - imitace nerezí.

od **960,-**
(1.162,- vč. DPH)

Dodáváno pro rozteče a tloušťky dveří

rozteč 72mm	tl. dveří 40-55mm
rozteč 90mm	tl. dveří 40-55mm
rozteč 92mm	tl. dveří 67-80mm

Švorníky pro jinou tloušťku dveří než je uvedeno
v tabulce NUTNO doobjednat prodlužovací sadu
viz Katalog dílů.

Obj. Kód	Provedení	Cena
R.101.ZA.F1.TB2	Madlo / klika	1.240,-
R.111.ZA.F1.TB2	Klika / klika	1.240,-
R.101.ZA.F4.TB2	Madlo / klika	1.240,-
R.111.ZA.F4.TB2	Klika / klika	1.240,-
R.101.ZA.F9.TB2	Madlo / klika	1.340,-
R.111.ZA.F9.TB2	Klika / klika	1.340,-

Obj. Kód	Provedení	Cena
R.101.PZ.F1.TB2	Madlo / klika	910,-
R.111.PZ.F1.TB2	Klika / klika	910,-
R.101.PZ.F4.TB2	Madlo / klika	910,-
R.111.PZ.F4.TB2	Klika / klika	910,-
R.101.PZ.F9.TB2	Madlo / klika	1.010,-
R.111.PZ.F9.TB2	Klika / klika	1.010,-

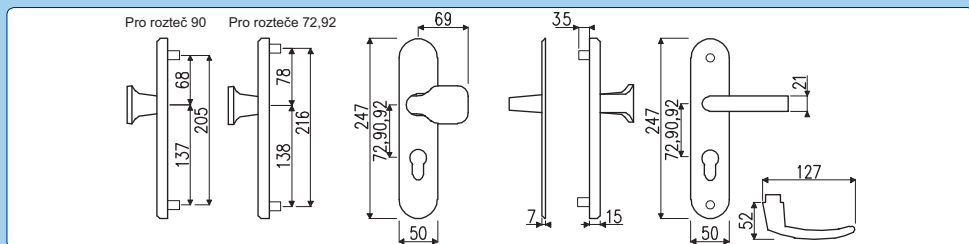

RC.101.PZ.TB2

Bezpečnostní třída RC2 dle ČSN EN 1627:2012.
Certifikát NBÚ typ 1 SS4=2.

2

Masivní hliníkové bezpečnostní kování v povrchové úpravě „elox“.
Neobsahuje středový šroub = snadná montáž.

Kování je dodáváno v 1 variantě:

PZ – bez překrytí vložky

Hmotnost netto:

RC.101.PZ - 0,96kg, RC.111.PZ - 0,92kg.



F1

Povrchy:
F1 - stříbrný elox,
F4 - bronzový elox,
F9 - imitace nerezí.



F9

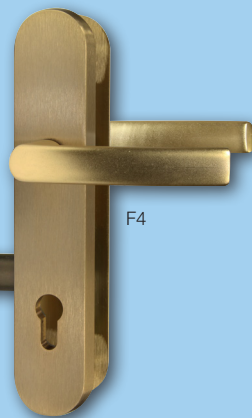

F4

PZ

Řez vnějším štítem

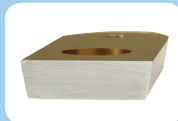

od **790,-**
(956,- vč. DPH)

PZ

PZ

Svorníky pro jinou tloušťku dveří než je uvedeno v tabulce NUTNO doobjednat prodlužovací sadu viz Katalog dílů.

Dodáváno pro rozteče a tloušťky dveří

rozteč 72mm	tl. dveří 40-55mm
rozteč 90mm	tl. dveří 40-55mm

Obj. Kód	Provedení	Cena
RC.101.PZ.F1	Madlo / klika	790,-
RC.111.PZ.F1	Klika / klika	790,-
RC.101.PZ.F4	Madlo / klika	790,-
RC.111.PZ.F4	Klika / klika	790,-
RC.101.PZ.F9	Madlo / klika	810,-
RC.111.PZ.F9	Klika / klika	810,-

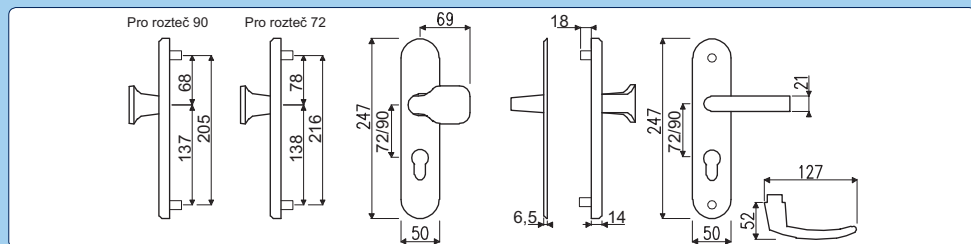

RRO.70.ZB

Bezpečnostní třída RC3 dle ČSN EN 1627:2012.
Certifikát NBÚ typ 2 SS4=2.



CH

Bezpečnostní ocelová rozeta tvrdosti 60 HRC.
Vynikající ochrana proti mechanickému napadení.
Tloušťka dveří 35-55mm.
Pro silnější dveře je nutno objednat
prodlužovací sadu viz Katalog dílů.
Hmotnost netto: 0,3kg.

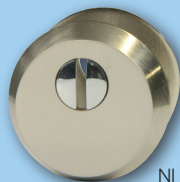
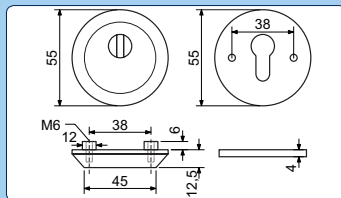

NI



AB

790,-

(956,- vč. DPH)

Obj. Kód	Provedení	Cena
RRO.70.ZB.NI	Matný nikel	790,-
RRO.70.ZB.CH	Lesklý chrom	790,-
RRO.70.ZB.AB	Antik bronz	790,-

R.103.PZ



F1



F4



F9



BÍLÁ

Bezpečnostní hliníková rozeta ve shodném designu
a povrchové úpravě jako kování „R101“.

Tloušťka dveří : 40-55mm

Pro jiné tloušťky dveří je nutno objednat prodlužovací
sadu viz Katalog dílů.

Hmotnost netto: 0,41kg.

Obj. Kód	Cena
R.103.PZ.F1	650,-
R.103.PZ.F4	650,-
R.103.PZ.F9	750,-
R.103.PZ.BÍLÁ	850,-

od **650,-**

(787,- vč. DPH)

R.103.ZA



F1



F4



F9



BÍLÁ

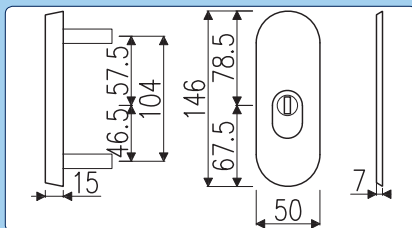

Hmotnost netto: 0,42kg.

Obj. Kód	Cena
R.103.ZA.F1	1.000,-
R.103.ZA.F4	1.000,-
R.103.ZA.F9	1.100,-
R.103.ZA.BÍLÁ	1.200,-

od **1.000,-**

(1.210,- vč. DPH)

Bolzano

Zamakové kování na čtvercových rozetách. Použitý materiál vykazuje vysokou pevnost a odolnost povrchu proti opotřebení. Přesné opracování hran. Povrchová úprava, matný nikl broušený. Spodní rozety (BB,PZ,WC) jsou součástí balení.

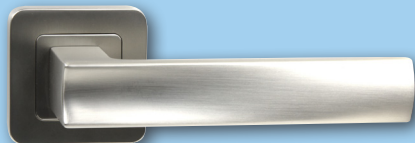

Hmotnost netto:
BB/PZ - 0,92kg, WC - 1,04kg

od **675,-**
(817,- vč. DPH)

Obj. Kód	Provedení	Cena
----------	-----------	------

RKL.C.BOLZANO.BB.NIMA	V páru	675,-
RKL.C.BOLZANO.PZ.NIMA	V páru	675,-
RKL.C.BOLZANO.WC.NIMA	V páru	765,-

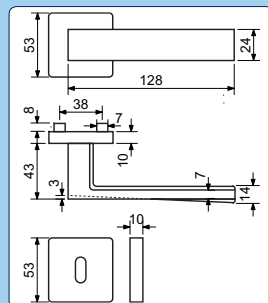

Milano

Ocelová konstrukce rozety v systému „FIX IN“ (pevné sešroubování klik a rozet skrz dveře). Vystupující matice a vodící unašeče šroubů, zabraňují pootočení rozet.

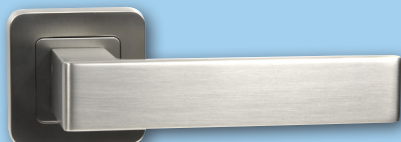

Hmotnost netto:
BB/PZ - 0,82kg, WC - 0,94kg

od **675,-**
(817,- vč. DPH)

Obj. Kód	Provedení	Cena
----------	-----------	------

RKL.C.MILANO.BB.NIMA	V páru	675,-
RKL.C.MILANO.PZ.NIMA	V páru	675,-
RKL.C.MILANO.WC.NIMA	V páru	765,-

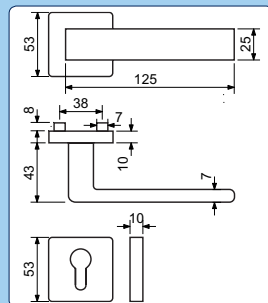

Venezia



Hmotnost netto:
BB/PZ - 0,86kg, WC - 0,98kg

od **675,-**
(817,- vč. DPH)

Obj. Kód	Provedení	Cena
----------	-----------	------

RKL.C.VENEZIA.BB.NIMA	V páru	675,-
RKL.C.VENEZIA.PZ.NIMA	V páru	675,-
RKL.C.VENEZIA.WC.NIMA	V páru	765,-

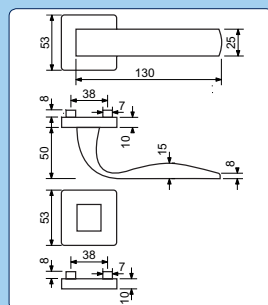

RKL.C.1920



Nerezové kování na čtvercových rozetách
Dodáváno v páru, ale bez spodních rozet (BB, PZ, WC, BL).
Spodní rozety je třeba objednat zvlášť.

Hmotnost netto: 0,5kg.

690,-

(835,- vč. DPH)

Obj. Kód	Provedení	Cena
RKL.C.1920.KLIKA.SAT	V páru	690,-

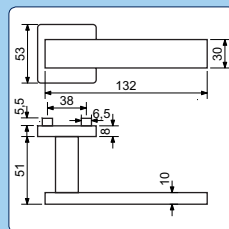

RKL.C.1932



Ocelová konstrukce rozety v systému „FIX IN“ (pevné sešroubování klik a rozet skrz dveře).
Vystupující matice a vodicí unašeče šroubů, zabraňují pootočení rozet.

Hmotnost netto: 0,83kg.

760,-

(920,- vč. DPH)

Obj. Kód	Provedení	Cena
RKL.C.1932.KLIKA.SAT	V páru	760,-

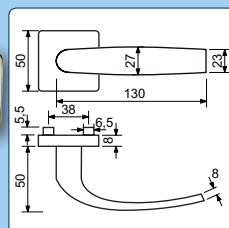

RKL.C.1967



Hmotnost netto: 0,42kg.

455,-

(551,- vč. DPH)

Obj. Kód	Provedení	Cena
RKL.C.1967.KLIKA.SAT	V páru	455,-

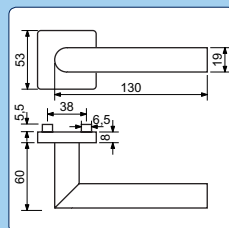

RKL.C.1973



Hmotnost netto: 0,44kg.

570,-

(690,- vč. DPH)

Obj. Kód	Provedení	Cena
RKL.C.1973.KLIKA.SAT	V páru	570,-

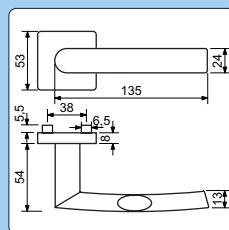

RKL.C.1909

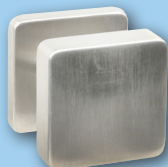

Hmotnost netto: 0,24kg.

520,-

(629,- vč. DPH)

Obj. Kód	Provedení	Cena
RKL.C.1909.FIX.SAT	1 ks	520,-
RKL.C.1909.OT.L.SAT	1 ks	520,-
RKL.C.1909.OT.P.SAT	1 ks	520,-

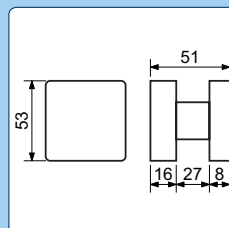

RK.C.ROZETA

120,-

(145,- vč. DPH)

Hmotnost netto: 0,14kg.

Obj. Kód	Provedení	Cena
RK.C.ROZETA.PZ.SAT	V páru	120,-
RK.C.ROZETA.BB.SAT	V páru	120,-
RK.C.ROZETA.BL.SAT	V páru	120,-

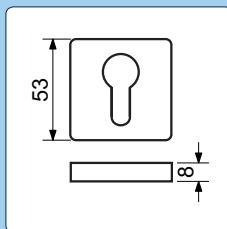

RK.C.ROZETA.WC

320,-

(387,- vč. DPH)

Hmotnost netto: 0,24kg.

Obj. Kód	Provedení	Cena
RK.C.ROZETA.WC.SAT	V páru	320,-

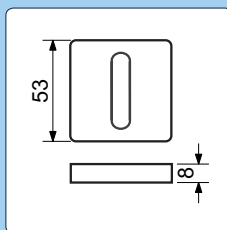

RKL.1967



Nerezové kování na kulatých rozetách
Certifikováno v ČSN EN 1906:2010 třída 2.
Dodáváno v páru, ale bez spodních rozet (BB, PZ, WC, BL).
Spodní rozety je třeba objednat zvlášť.

Hmotnost netto: 0,38kg.

355,-

(430,- vč. DPH)

Obj. Kód	Provedení	Cena
RKL.1967.KLIKA.SAT	V páru	355,-

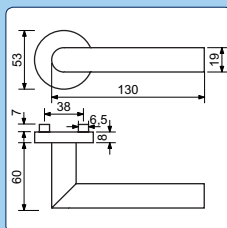

RKL.1968



Ocelová konstrukce rozety v systému
„FIX IN“ (pevně sešroubování
klik a rozet skrz dveře).
Vystupující matice a vodicí unášče
šroubů, zabráňují pootočení rozet.

Hmotnost netto: 0,39kg.

355,-

(430,- vč. DPH)

Obj. Kód	Provedení	Cena
RKL.1968.KLIKA.SAT	V páru	355,-

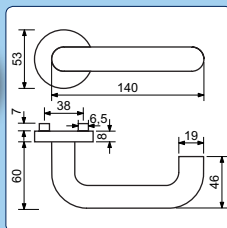

RKL.1973

470,-

(569,- vč. DPH)

Hmotnost netto: 0,39kg.

Obj. Kód	Provedení	Cena
RKL.1973.KLIKA.SAT	V páru	470,-

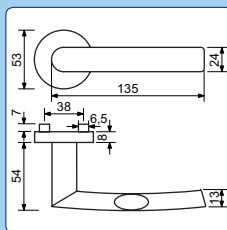

RKL.1977

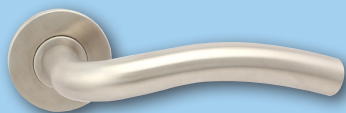
355,-

(430,- vč. DPH)

Hmotnost netto: 0,37kg.

Obj. Kód	Provedení	Cena
RKL.1977.KLIKA.SAT	V páru	355,-

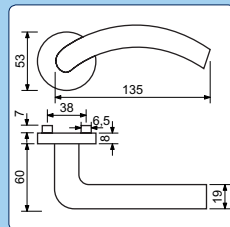

RKL.1901.FIX

450,-

(545,- vč. DPH)

Hmotnost netto: 0,2kg.

Obj. Kód	Provedení	Cena
RKL.1901.FIX.SAT	1 ks	450,-

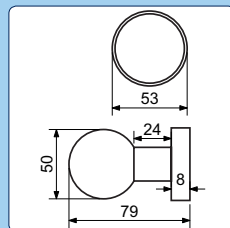

RKL.1902

450,-

(545,- vč. DPH)

Hmotnost netto: 0,22kg.

Obj. Kód	Provedení	Cena
RKL.1902.FIX.SAT	1 ks	450,-
RKL.1902.OT.L.SAT	1 ks	450,-
RKL.1902.OT.P.SAT	1 ks	450,-

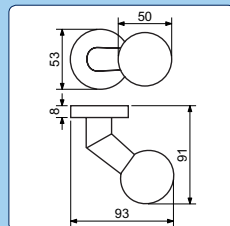

RKL.1903

450,-

(545,- vč. DPH)

Hmotnost netto: 0,21kg.

Obj. Kód	Provedení	Cena
RKL.1903.FIX.SAT	1 ks	450,-
RKL.1903.OT.L.SAT	1 ks	450,-
RKL.1903.OT.P.SAT	1 ks	450,-

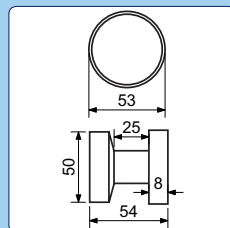

RK.ROZETA

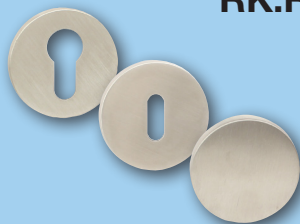
100,-

(121,- vč. DPH)

Hmotnost netto: 0,09kg.

Obj. Kód	Provedení	Cena
RK.ROZETA.PZ.SAT	V páru	100,-
RK.ROZETA.BB.SAT	V páru	100,-
RK.ROZETA.BL.SAT	V páru	100,-

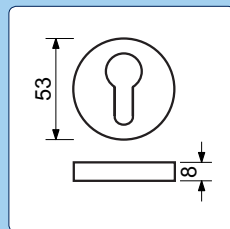

RK.ROZETA.WC

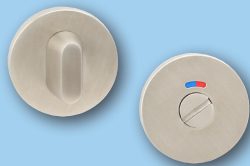
310,-

(375,- vč. DPH)

Hmotnost netto: 0,18kg.

Obj. Kód	Provedení	Cena
RK.ROZETA.WC.SAT	V páru	310,-

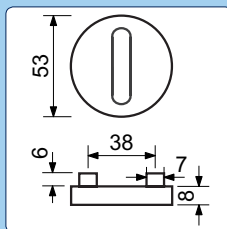

RKL.F.1966



Nerezové kování na oválných rozetách
 Dodáváno v páru, ale bez spodních rozet (PZ, BL).
 Spodní rozety je třeba objednat zvlášť.

Hmotnost netto: 0,36kg.

415,-

(502,- vč. DPH)

Obj. Kód	Provedení	Cena
RKL.F.1966.KLIKA.SAT	V páru	415,-

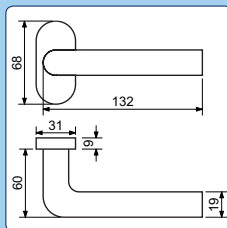

RKL.F.1967

415,-

(502,- vč. DPH)

Hmotnost netto: 0,38kg.

Obj. Kód	Provedení	Cena
RKL.F.1967.KLIKA.SAT	V páru	415,-

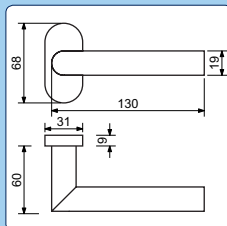

RKL.F.1968

415,-

(502,- vč. DPH)

Hmotnost netto: 0,39kg.

Obj. Kód	Provedení	Cena
RKL.F.1968.KLIKA.SAT	V páru	415,-

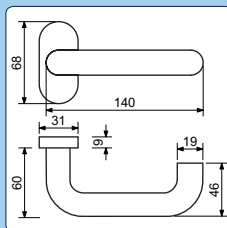

RKL.FN.1968

760,-

(920,- vč. DPH)

Hmotnost netto: 0,45kg.

Obj. Kód	Provedení	Cena
RKL.FN.1968.KLIKA.SAT	V páru	760,-

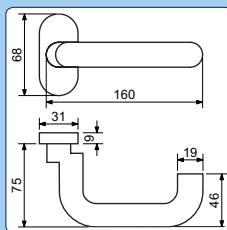

RKL.F.1902

450,-

(545,- vč. DPH)

Hmotnost netto: 0,23kg.

Obj. Kód	Provedení	Cena
RKL.F.1902.FIX.SAT	1 ks	450,-
RKL.F.1902.OT.L.SAT	1 ks	450,-
RKL.F.1902.OT.P.SAT	1 ks	450,-

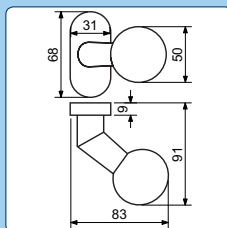

RKL.F.1904.FIX

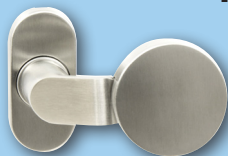
690,-

(835,- vč. DPH)

Hmotnost netto: 0,27kg.

Obj. Kód	Provedení	Cena
RKL.F.1904.FIX.SAT	V páru	690,-

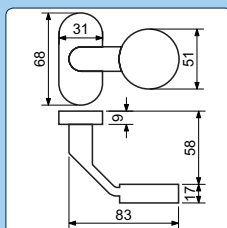

RK.F.ROZETA

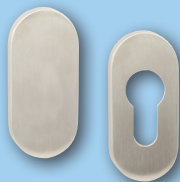
120,-

(145,- vč. DPH)

Hmotnost netto: 0,11kg.

Obj. Kód	Provedení	Cena
RK.F.ROZETA.PZ.SAT	V páru	120,-
RK.F.ROZETA.BL.SAT	V páru	120,-

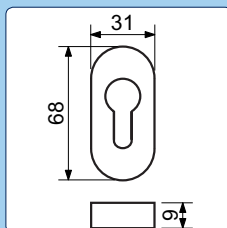

RKL.RN.1973

760,-

(920,- vč. DPH)

Hmotnost netto: 0,51kg.

Obj. Kód	Provedení	Cena
RKL.RN.1973.KLIKA.SAT	V páru	760,-

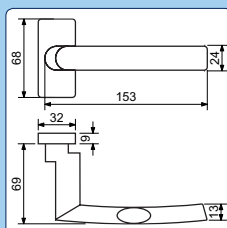

RK.R.ROZETA.PZ.SAT

120,-

(145,- vč. DPH)

Hmotnost netto: 0,11kg.

Obj. Kód	Provedení	Cena
RK.R.ROZETA.PZ.SAT	V páru	120,-

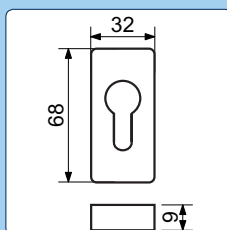

SABRINA

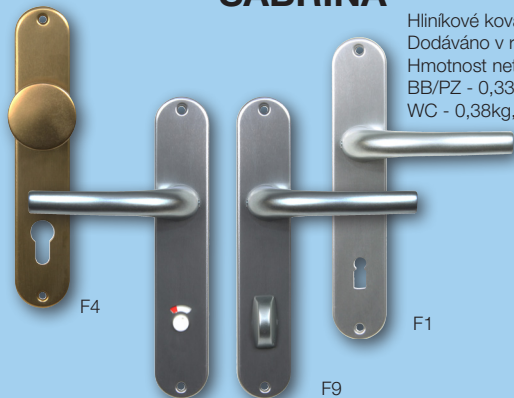

Hliníkové kování v povrchové úpravě „elox“.
 Dodáváno v rozteči 72 a 90mm.
 Hmotnost netto:
 BB/PZ - 0,33kg,
 WC - 0,38kg, PZKO - 0,32kg.

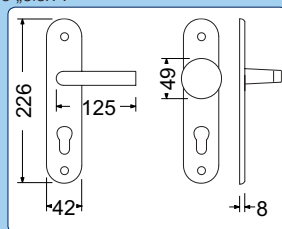

od **275,-**
 (333,- vč. DPH)

Obj. Kód	F1	F4	F9
SABRINA.ST.BB	275,-	275,-	297,-
SABRINA.ST.PZ	275,-	275,-	297,-
SABRINA.ST.WC	340,-	340,-	360,-
SABRINA.ST.PZ.KO	340,-	340,-	360,-

SABRINA

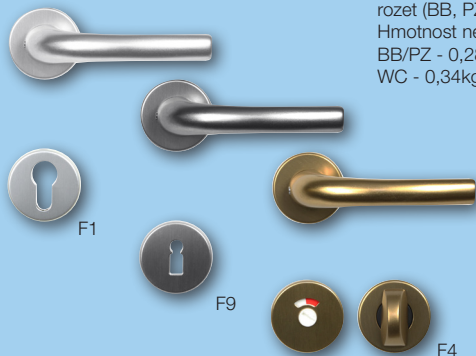

Kování je dodáváno včetně spodních rozet (BB, PZ, WC).
 Hmotnost netto:
 BB/PZ - 0,28kg,
 WC - 0,34kg.

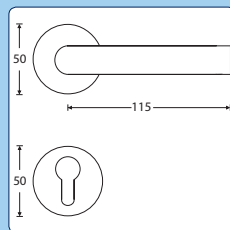

od **307,-**
 (371,- vč. DPH)

Obj. Kód	F1	F4	F9
SABRINA.RO.BB	307,-	307,-	327,-
SABRINA.RO.PZ	307,-	307,-	327,-
SABRINA.RO.WC	370,-	370,-	390,-

ERIKA.C



Hliníkové kování v povrchové úpravě „elox“.
 Hmotnost netto:
 BB/PZ - 0,27kg,
 WC - 0,31kg, KO.PZ - 0,29kg.

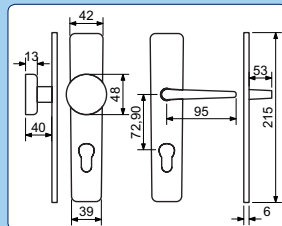

od **160,-**
 (194,- vč. DPH)

Obj. Kód	Provedení	Cena
ERIKA.C.ST.BB.72.F1	Klika / klika	160,-
ERIKA.C.ST.PZ.72.F1	Klika / klika	160,-
ERIKA.C.ST.WC.72.F1	Klika / klika	185,-
ERIKA.C.PZ.KO.72.F1	Koule / klika	185,-

RHD 0030 & 0031

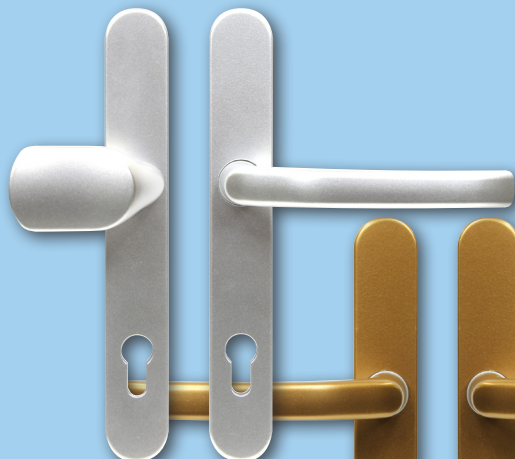

MADLO / KLIKA 0030

od **460,-**
(557,- vč. DPH)

KLIKA / KLIKA 0031

Masivní hliníkové kování pro vstupní dveře.

Klika pevně uložena ve štítu.

Zakryté šrouby na vnitřním štítu kování.

Vratný mechanismus kliky tvořený čtyřmi pružinami s hranolkem. Povrch práškově lakován (F9016) nebo opatřen fluorcarbonovou vrstvou (F1, F4, F9).

Dodáváno standardně pro tloušťku dveří:

RHD.0030 72-92mm, RHD.0031 78-88mm.

Pro zkrácení šroubů, až pro min. 40mm.

Čtyřhran 8x8mm. Rozteč 92mm.

3 ks spojovacích šroubů M6x100mm.

Hmotnost netto:

RHD.0030 - 0,81kg, RHD.0031 - 0,82kg.



Vratný mechanismus
kliky

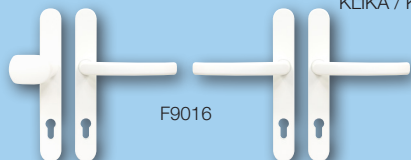

F9016

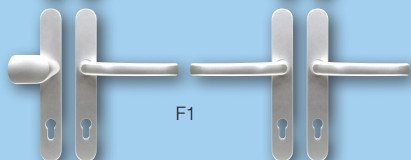

F1

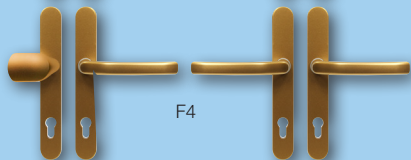

F4

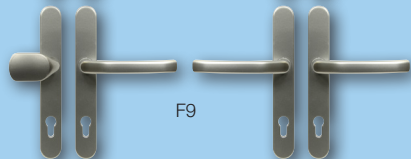

F9

Obj. Kód	Provedení	Rozteč	Cena
RHD.0030.F9016	Madlo/klika	92mm	490,-
RHD.0031.F9016	Klika/klika	92mm	460,-
RHD.0030.F1	Madlo/klika	92mm	550,-
RHD.0031.F1	Klika/klika	92mm	530,-
RHD.0030.F4	Madlo/klika	92mm	550,-
RHD.0031.F4	Klika/klika	92mm	530,-
RHD.0030.F9	Madlo/klika	92mm	550,-
RHD.0031.F9	Klika/klika	92mm	530,-

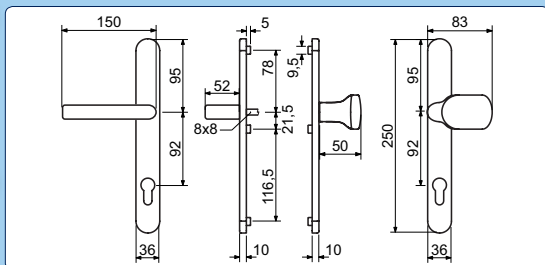

RHD 002 & 005

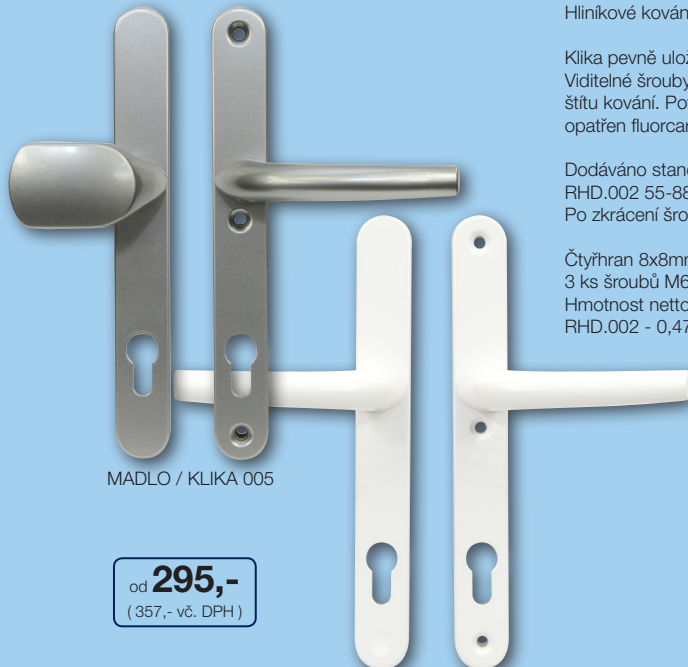

MADLO / KLIKA 005

od **295,-**
(357,- vč. DPH)

KLIKA / KLIKA 002



Uložení kličky ve štítu

Hliníkové kování pro vstupní dveře.

Klika pevně uložena ve štítu.

Viditelné šrouby (s plastovými krytkami) na vnitřním štítu kování. Povrch práškově lakován (F9016) nebo opatřen fluorcarbonovou vrstvou (F1, F4, F9).

Dodáváno standardně pro tloušťku dveří:
RHD.002 55-88mm, RHD.005 68-88mm.
Po zkrácení šroubů, až pro min. 40mm.

Čtyřhran 8x8mm. Rozteč 92mm.

3 ks šroubů M6x100mm.

Hmotnost netto:

RHD.002 - 0,47kg, RHD.005 - 0,53kg.

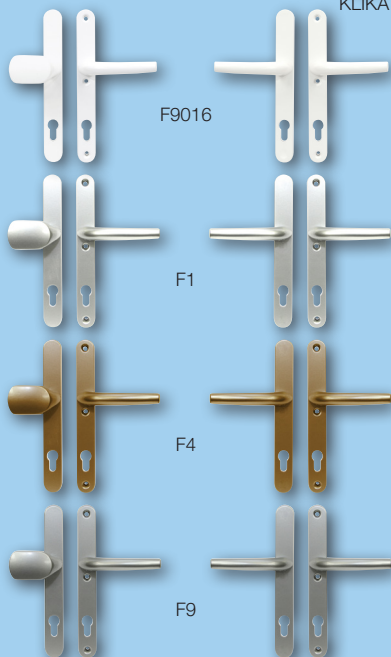

F9016

F1

F4

F9

Obj. Kód	Provedení	Rozteč	Cena
RHD.005.F9016	Madlo/klika	92mm	335,-
RHD.002.F9016	Klika/klika	92mm	295,-
RHD.005.F1	Madlo/klika	92mm	430,-
RHD.002.F1	Klika/klika	92mm	390,-
RHD.005.F4	Madlo/klika	92mm	430,-
RHD.002.F4	Klika/klika	92mm	390,-
RHD.005.F9	Madlo/klika	92mm	430,-
RHD.002.F9	Klika/klika	92mm	390,-

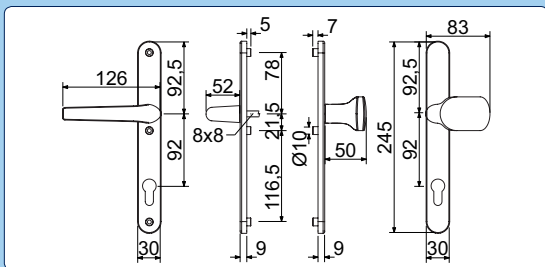

RHW.007

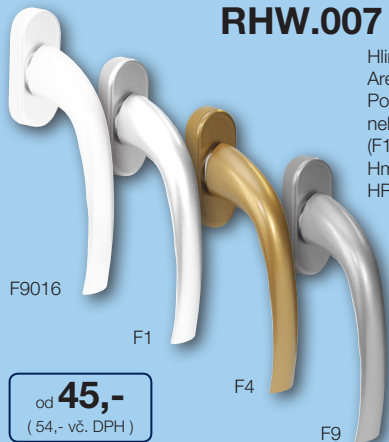

Hliníková okenní klika se zinkovým jádrem.
Aretace kliky po 45°.
Povrch práškově lakován (F9016)
nebo opatřen fluorcarbonovou vrstvou
(F1, F4, F9).
Hmotnost netto: 0,12kg.
HR - hromadné balení (min. 100ks).

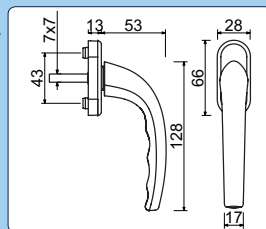

Obj. Kód	Provedení	Cena
RHW.007.F9016.HR	45° - 7/35mm	45,-
RHW.007.F9016	45° - 7/35mm	55,-
RHW.007.F1	45° - 7/35mm	77,-
RHW.007.F4	45° - 7/35mm	77,-
RHW.007.F9	45° - 7/35mm	77,-

od **45,-**
(54,- vč. DPH)

RHW.L.009

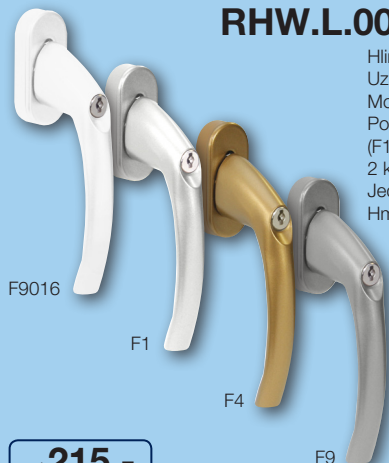

Hliníková zamykatelná okenní klika se zinkovým jádrem.
Uzamčení pouhým zatlačením vložky do kliky.
Možnost uzamčení i při svislé poloze „větrání“.
Aretace kliky po 45°.
Povrch práškově lakován (F9016) nebo opatřen fluorcarbonovou vrstvou
(F1, F4, F9).
2 ks oboustranných klíčů (Art. KP.RHW009).
Jednotlivé zamykání nebo tzv. „SU“-společný uzávěr.
Hmotnost netto: 0,19kg.



Aretace kliky po 45°

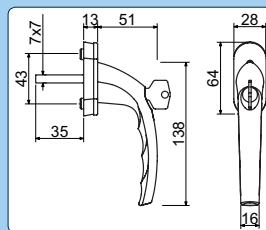

od **215,-**
(260,- vč. DPH)



2 polohy uzamčení

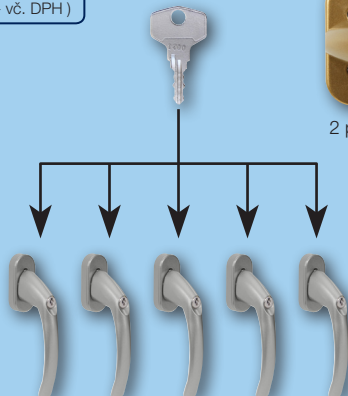

Společný uzávěr - SU

Obj. Kód	Rozměr	Cena
RHW.L.009.F9016	45° - 7/35mm	215,-
RHW.L.009.F1	45° - 7/35mm	245,-
RHW.L.009.F4	45° - 7/35mm	245,-
RHW.L.009.F9	45° - 7/35mm	245,-
RHW.L.009.F9016.SU	45° - 7/35mm	215,-
RHW.L.009.F1.SU	45° - 7/35mm	245,-
RHW.L.009.F4.SU	45° - 7/35mm	245,-
RHW.L.009.F9.SU	45° - 7/35mm	245,-

MAD.6010

Hliníkové madélko pro balkónové dveře.
Hmotnost netto: 0,03kg.



RAL9016M

F1

F4

F9

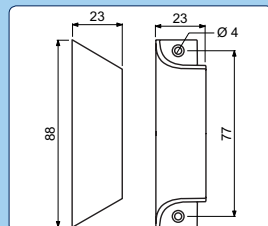
 od **98,-**

(119,- vč. DPH)

Obj. Kód	Cena
MAD.6010.RAL9016M	128,-
MAD.6010.F1	98,-
MAD.6010.F4	98,-
MAD.6010.F9	98,-

MAD.0047

Hliníkové madélko pro balkónové dveře.
Hmotnost netto: 0,03kg.



F9016

F1

F4

F9

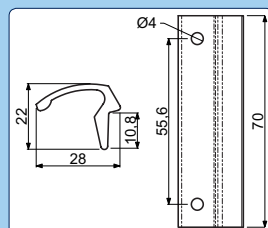
 od **39,-**

(47,- vč. DPH)

Obj. Kód	Cena
MAD.0047.F9016	39,-
MAD.0047.F1	49,-
MAD.0047.F4	49,-
MAD.0047.F9	49,-

RHD.0012

Hliníková rozeta pro vstupní dveře
Šířka dveří : 48 - 95mm
Hmotnost netto: 0,09kg.



F9016

F1

F4

F9

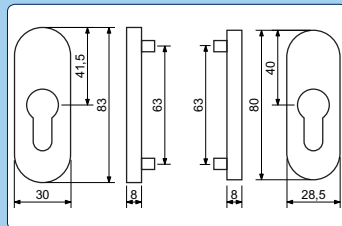
 od **70,-**

(85,- vč. DPH)

Obj. Kód	Cena
RHD.0012.F9016	70,-
RHD.0012.F1	90,-
RHD.0012.F4	90,-
RHD.0012.F9	90,-

Objektově certifikované zámky „ENTRY 304“ pro dřevěné dveře.

- Zámky pro maximální zatížení a cykly.
- Vhodné pro protipožární a kouřotěsné dveře.
- Hlavní části zámku vyrobeny z nerezové oceli „SUS304“.

Čelo

- Nerezová ocel „SUS304“.
- Na povrchu čela není patrný žádný svařovací bod.
- Tloušťka 3mm. Šířka 20mm. Délka 235mm.
- Oválné provedení.

Ořech

- Odlitek nerezové oceli „SUS304“.
- Obsahuje jisticí pružinu pro zamezení nežádoucího radiálního pohybu čtyřhranu kliky (obr.1).
- Adaptabilní síla pružiny umožňuje použití všech typů klik, včetně těch „bez vlastní pružiny“.
- Pro omezení prověšení kliky je ořech nakloněn o 2 stupně nahoru.
- Ořech ovládá střelku zámku zcela bez vůle. Ta je tak tažena do schránky zámku souběžně s otáčením kliky.

obr. 1. Jisticí pružina ořechu

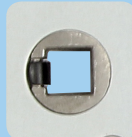

Střelka

- Odlitek nerezové oceli „SUS304“.
- Nakloněná rovina střelky je obloukovitě vybrušena, což umožňuje její hladké zasunutí do protikusu zámku (obr.2).
- Praktické levo-pravé provedení u většiny zámků (obr.3).
- Oblouky na vodorovných partiích zajišťují její přesný a rychlý chod.
- Pružina střelky je vyrobena ze speciální oceli a testována na 500 000 cyklů.

obr. 2. Obloukovitě vybrušená střelka



obr. 3. Nastavení levo-pravé střelky

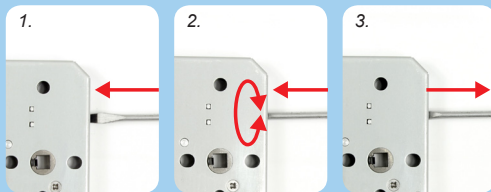

Závora

- Nerezová ocel „SUS304“ tloušťky 8mm.
- Odolná proti vrtání a řezání.
- 1-západové nebo 2-západové provedení.

Schránka

- Vyrobená z 1,8mm silného, za studena válcovaného, pozinkovaného plechu.
- Provedení je pevné, hladké, bez ostrých hran.
- Zabezpečovací nýty a podpůrné body rozloží případné nárazy na zámek tak, aby tělo zámku nebylo deformováno a vnitřní komponenty se neposunuly.
- Hlavní řídicí komponenty jsou vyrobeny z 2,5mm plechu, válcovaného za studena.

Provedení zámků

- SZ - samozamykací
- BS - s blokační střelkou
- PA - panikový
- PZ - pro cylindrickou vložku
- BB - pro klíč
- WC - pro WC klíčku
- Backset - 55mm, ostatní rozměry na vyžádání (40, 45, 50, 60, 65, 70 nebo 80mm)

Certifikace objektových zámků ENTRY 304 dle normy EN 12209:2003

Níže uvedený text není popisem zámku, ale přesnou citací normy.

1	2	3	4	5	6	7	8	9	10	11
Uživatelská kategorie	Trvalá funkčnost a zatížení střelky	Rozměr dveří a uzavírací síla	Použití pro protipožární a kouřotěsné dveře	Bezpečnost	Odolnost proti korozi	Bezpečnost funkce a ochrana proti odvrtní	Oblast použití podle místa	Druh ovládání klíčem a uzamykání	Ovládání čtyřhranu	Identifikace klíče
3*	X*	8	1*	0	G*	3	B	C	2*	0

* Nejvyšší možná třída v dané kategorii

1. Uživatelská kategorie

Třída 3: užívání osobami s minimální motivací k šetrnému zacházení. Nebezpečí zneužití je vysoké, např. dveře veřejných budov.

2. Trvalá funkčnost a zatížení střelky

Třída X: 200.000 zkušebních cyklů, při zatížení střelky 100N.

3. Rozměr dveří a uzavírací síla

Třída 8: do 200 kg max. 15N uzavírací síla.

4. Použití pro protipožární a kouřotěsné dveře

Třída 1: vhodné pro montáž na protipožárních a kouřotěsných dveřích.

5. Bezpečnost

Třída 0: dle EN 12 209 není definována.

6. Odolnost proti korozi

Třída G: velmi vysoká odolnost proti korozi, teplotní rozmezí od -20°C do +80°C.

7. Bezpečnostní funkce a ochrana proti odvrtní

Třída 3: střední ochranný účinek, žádná ochrana před odvrtním.

8. Oblast použití podle jednotlivých dveří

Třída B: zadlabací zámek - otočné křídlové dveře.

9. Druh ovládání klíče a uzamykání

Třída C: cylindrický zámek ruční uzamykání s neuzamykáním.

10. Ovládání čtyřhranu

Třída 2: zámek pro ovládání kliky bez přídržné pružiny.

11. Požadavky na identifikaci klíče – cylindrické vložky

Třída 0: žádné požadavky.

Společné znaky zámků ENTRY 304

- Čelo, střelka, závora a ořech zámků vyrobeny z nerezové oceli „SUS304“.
- Certifikovány dle EN12209:2003 a EN1634-1:2008.
- Vhodné pro maximální zatížení a to i v protipožárních a kouřotěsných dveřích.
- Vysoká ochrana proti korozi.
- Rozteč: 72mm.
- Backset: 55mm.
- Ořech: 8x8mm.
- Čelo: 3x20x235mm v oválném provedení.



ENTRY 304.BB

Zadlabací zámeček pro dozický klíč.

Střelka oboustranná levopráv.
Bez převodu.
Dvouzápadový.
Ořech s jisticí pružinou.
Příslušenství: 2 ks klíčů, protiplech, 5 ks šroubů.

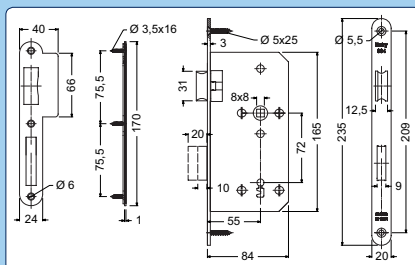

545,-

(659,- vč. DPH)

Obj. Kód	Backset	Cena
EN304.BB.72/55.20.L+P	55mm	545,-

ENTRY 304.PZ

Zadlabací zámeček pro cylindrickou vložku.

Střelka oboustranná levopráv.
S převodem.
Dvouzápadový.
Ořech s jisticí pružinou.
Příslušenství: protiplech, 5 ks šroubů.

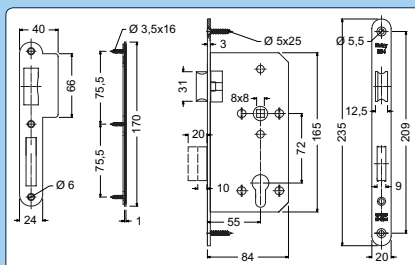

525,-

(635,- vč. DPH)

Obj. Kód	Backset	Cena
EN304.PZ.72/55.20.L+P	55mm	525,-

ENTRY 304.WC

Zadlabací zámek pro WC klíčku.

Sřelka oboustranná levopráv.
 Bez převodu.
 Jednozápadový.
 Ořech s jisticí pružinou.
 Ořech WC klíčky: 8x8mm
 Příslušenství: protiplech, 5 ks šroubů.

565,-

(684,- vč. DPH)

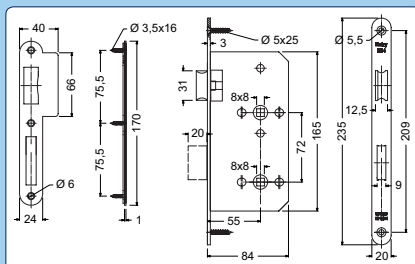

Obj. Kód	Backset	Cena
EN304.WC.72/55.20.L+P	55mm	565,-

ENTRY 304.BS

Zadlabací sřetkový zámek s blokací sřetku.
 Pro kování „Koule/klika“.

FUNKCE: sřetka zámku je po dověření dveří blokována a nelze ji zamáčknout - pomocná sřetka vysune blokovací tyč pod hlavní sřetku. Klíčem je možno sřetku odjistit, ale nikoliv však zamknout.

Sřetka oboustranná levopráv.
 S převodem.
 Ořech s jisticí pružinou.
 Příslušenství: protiplech, 4 ks šroubů.

495,-

(599,- vč. DPH)

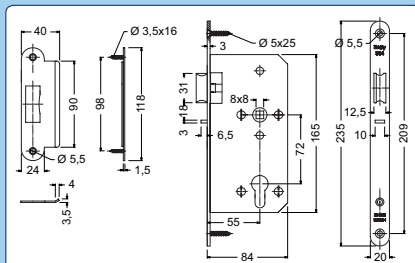

Obj. Kód	Backset	Cena
EN304.BS.72/55.20.L+P	55mm	495,-

ENTRY 304.BS-PA.KL

Zadlabací sřetkový zámek s blokací sřetku a panikovou funkcí „D“. Pro kování „Klika/klika“.
 Paniková strana je nastavitelná (in/out) pomocí šroubku na ploše zámku.

FUNKCE: sřetka je blokována jako u zámku „304.BS“, ale lze ji zamknout. Po uzamčení zámku klíčem je vnější klika vyřazena (nelze ji stlačit). Zámek je pak ovladatelný pouze z vnitřní strany. V odemčeném stavu je zámek ovladatelný z obou stran.
 VÝHODA : oproti standardnímu panikovému závorovému zámku, zůstává po průchodu dveřmi zámek stále uzamčen !

Sřetka oboustranná levopráv.
 S převodem. Dělený ořech.
 Příslušenství: protiplech, dělený čtyřhran 8x8x50mm, 4 ks šroubů.

1.190,-

(1.440,- vč. DPH)

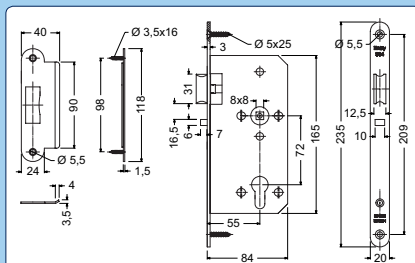

Obj. Kód	Backset	Cena
EN304.BS-PA.KL.72/55.20.L+P	55mm	1.190,-

ENTRY 304.PA.KL



Zadlabací závorový zámek s panikovou funkcí „D“. Pro kování „Klika/klika“. Paniková funkce je nastavitelná (in/out) pomocí pojistky na ořechu zámku.

FUNKCE: po uzamčení zámku klíčem vnější klika neovládá závoru. Stlačením kličky z vnitřní strany dveří, se závoru odemkne. V odemčeném stavu je zámek ovladatelný z obou stran.

Střelka oboustranná levoprává.
S převodem.
Jednozápadový.
Dělený ořech.
Příslušenství:
dělený čtyřhran 8x8x50mm,
protiplech, 5 ks šroubů.

1.280,-

(1.549,- vč. DPH)

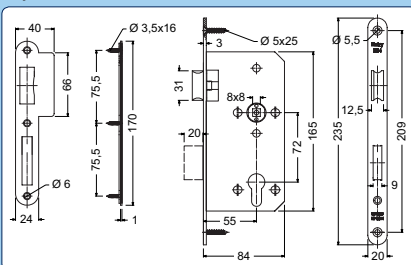

Obj. Kód	Backset	Cena
EN304.PA.KL.72/55.20.L+P	55mm	1.280,-

ENTRY 304.SZ-PA.KO



Zadlabací samozamykací zámek s panikovou funkcí „E“. Pro kování „Koule/klika“.

FUNKCE: závoru zámku se automaticky zamkne po dovoření dveří (tento pohyb zajistí pomocná střelka). Stlačením kličky z vnitřní strany dveří, se závoru odemkne.

Střelka jednostranná, levá nebo pravá.
S převodem.
Jednozápadový.
Příslušenství: protiplech, 5 ks šroubů.

1.430,-

(1.730,- vč. DPH)

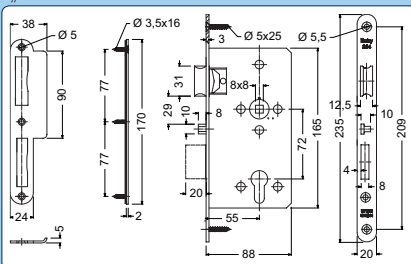

Obj. Kód	Backset	Cena
EN304.SZ-PA.KO.72/55.20.L	55mm	1.430,-
EN304.SZ-PA.KO.72/55.20.P	55mm	1.430,-

ENTRY 304.2PZ



Zadlabací zámek pro 2 cylindrické vložky.

FUNKCE: zámek je možné ovládat nezávisle jednou, nebo druhou vložkou. Vhodný tam, kde je potřeba zajistit vstup další skupině lidí s odlišnými klíči.

Střelka jednostranná, levá nebo pravá.
Bez převodu.
Dvouzápadový.
Příslušenství: protiplech, 5 ks šroubů.

1.670,-

(2.021,- vč. DPH)

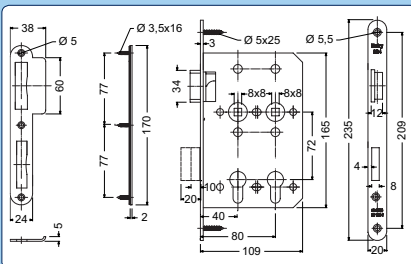

Obj. Kód	Backset	Cena
EN304.2PZ.72/40+80.20.L	40, 80mm	1.670,-
EN304.2PZ.72/40+80.20.P	40, 80mm	1.670,-

Entry PVC



Zadlabací zámek pro plastové dveře.
Schránka zámku z pozinkovaného plechu o síle 1,5mm.

Střelka oboustranná levopravá.
S převodem.
Jednozápadový.
Čelo 16mm (ocel lesk).
Backset 25,30,35,40,45mm.

260,-

(315,- vč. DPH)

Obj. Kód	Backset	Cena
EN.P01.92.25.NIL.16	25mm	260,-
EN.P01.92.30.NIL.16	30mm	260,-
EN.P01.92.35.NIL.16	35mm	260,-
EN.P01.92.40.NIL.16	40mm	260,-
EN.P01.92.45.NIL.16	45mm	260,-

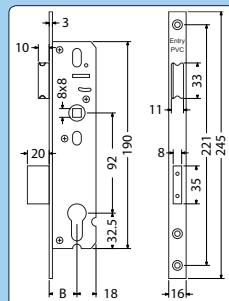

Entry ALU



Zadlabací zámek pro hliníkové dveře.
Schránka zámku z pozinkovaného plechu o síle 1,5mm.

Střelka oboustranná levopravá.
S převodem.
Jednozápadový.
Čelo 24mm (nerez mat).
Backset 25,30,35,40,45mm.

280,-

(339,- vč. DPH)

Obj. Kód	Backset	Cena
EN.A01.92.25.N.24	25mm	280,-
EN.A01.92.30.N.24	30mm	280,-
EN.A01.92.35.N.24	35mm	280,-
EN.A01.92.40.N.24	40mm	280,-
EN.A01.92.45.N.24	45mm	280,-

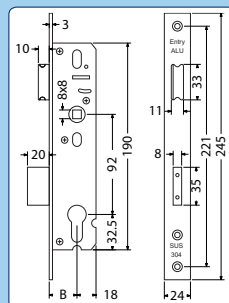

RM.201

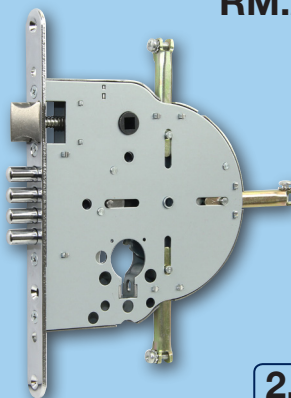

Certifikováno pro třídu bezpečnosti 3 dle ČSN EN 12209:2004.
Bezpečnostní čtyřbodový rozvorový zámek se 7 závorami.

Zámek má otvor pro 3.(středový) šroub bezpečnostního kování. Schránka zámku z pozinkovaného plechu o síle 1,5mm.
Pro ovládání nutno použít cylindrickou vložku s ozubeným kolem (10 zubů).

Střelka oboustranná levopravá.
S převodem.
Jednozápadový.
Čelo 22mm (nerez lesk).

2.130,-

(2.577,- vč. DPH)

Obj. Kód	Backset	Cena
RM.201	65mm	2.130,-

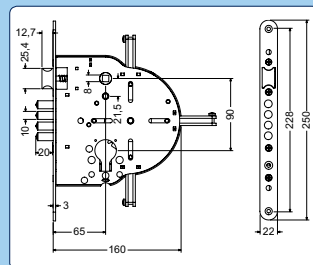

Entry MAG

Testováno na 200.000 cyklů dle ČSN EN 12209:2004.

Magnetický zámek pro dřevěné interiérové dveře.

Čelo 18mm (matný chrom)

Jednozápadový.

Backset 50mm.

FUNKCE : při dověření dveří k dojde k automatickému vysunutí závoru do protiplechu. Tento pohyb je možný díky magnetům v obou částech zámku. Po uzamčení (klíčem, vložkou, WC klíčkou) dojde k odtážení vnitřního mechanismu z dosahu ořechu. Kliku tedy lze stlačit, ale závoru zůstává v uzamčené poloze.

VÝHODA : tichý chod. Pro dověření dveří není nutné stlačit kliku.

Vhodné pro pravé i levé dveře.

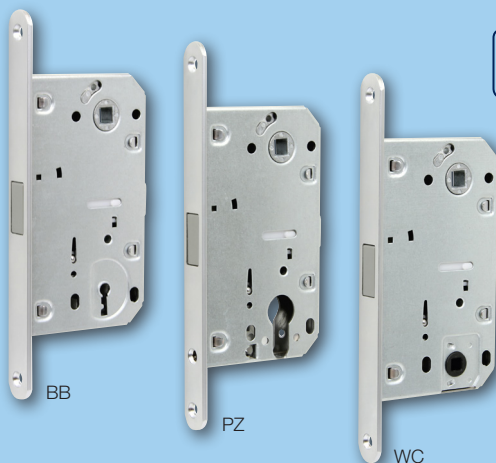

240,-
(290,- vč. DPH)

Protiplech je nutno objednat zvlášť.

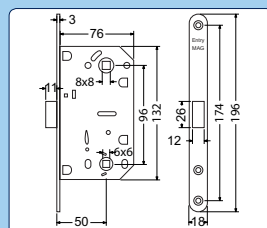
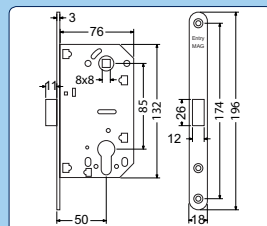
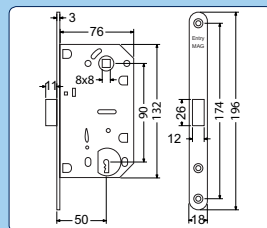

Obj. Kód	Backset	Cena
EN.M01.BB.90.50.CHM18	50mm	240,-
EN.M01.PZ.85.50.CHM18	50mm	240,-
EN.M01.WC.96.50.CHM18	50mm	240,-

Entry MAG protiplech



Standardní protiplech pro falcové i bezfalcové dveře.



od **50,-**
(61,- vč. DPH)

Univerzální nastavitelný (1mm) protiplech pro bezfalcové dveře.

Standardní protiplech

Univerzální protiplech

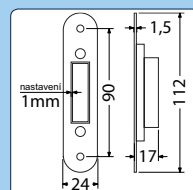
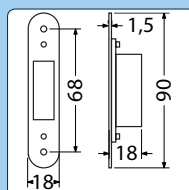

Obj. Kód	Cena
EN.M01.PROTIPLECH.STANDARD.CHM	50,-
EN.M01.PROTIPLECH.NASTAVITELNÝ.CHM	70,-

RZ.202

Dveřní zavírač pro interiérové dveře.
Nastavitelná rychlost zavírání a doklapu.
Šířka dveří max. 850mm.
Váha dveří max. 45kg.
Zavírací síla č.2 dle EN1154.

Standardní ramínko je součástí balení.

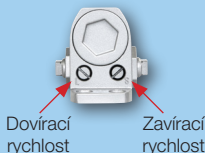
515,-

(623,- vč. DPH)

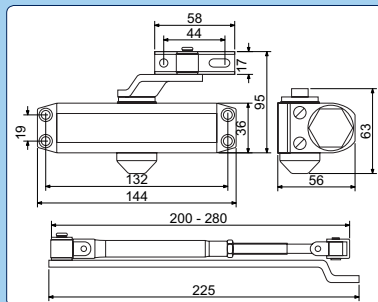

Obj. Kód	Provedení	Cena
RZ.202.S	Stříbrný	515,-
RZ.202.B	Bílý	515,-

RZ.202.AR

Dveřní zavírač s aretací pro interiérové dveře.
Aretace přímo v těle zavírače. Po otevření dveřního křídla o více jak 90°, dochází k jeho aretaci díky změně polohy pístu a pastorku v zavírači.
Nastavitelná rychlost zavírání a doklapu.
Šířka dveří max. 850mm.
Váha dveří max. 45kg.
Zavírací síla č.2 dle EN1154.
Standardní ramínko je součástí balení.

615,-

(744,- vč. DPH)

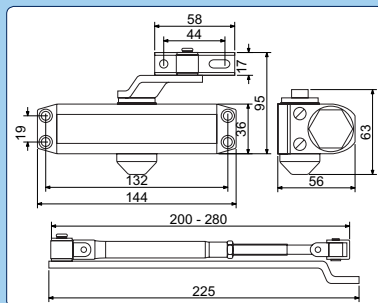
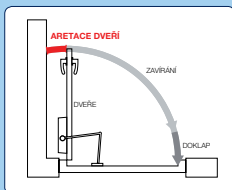

Obj. Kód	Provedení	Cena
RZ.202.AR.S	Stříbrný	615,-

RZ.903

Dveřní zavírač pro interiérové dveře.
Vhodný pro požární dveře dle EN 1634.
Nastavitelná rychlost zavírání a doklapu.
Šířka dveří max. 950mm.
Váha dveří max. 65kg.
Zavírací síla č.3 dle EN1154.
Standardní ramínko je součástí balení.
Možnost dokoupení dalších typů ramínek viz následující strana katalogu.

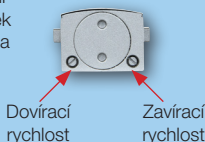
990,-

(1.198,- vč. DPH)

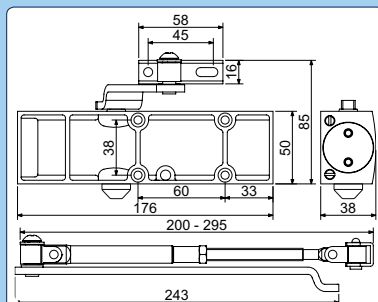

Obj. Kód	Provedení	Cena
RZ.903.S	Stříbrný	990,-

Další typy ramínek k zavírači RZ.903



Aretační ramínko.
Aretační funkce je vypínací.

560,-

(678,- vč. DPH)



Kluzné ramínko.

653,-

(790,- vč. DPH)

653,-

(790,- vč. DPH)

Kluzné ramínko s aretací.
Aretační funkce je vypínací.

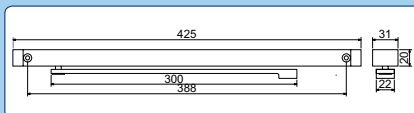
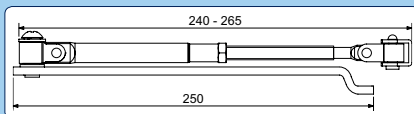

Obj. Kód	Provedení	Cena
RZ.903.Aretační ramínko	Stříbrné	560,-
RZ.903.Kluzné ramínko	Stříbrné	653,-
RZ.903.Kluzné ram. s aretací	Stříbrné	653,-



RZ.804

Dveřní zavírač pro vstupní dveře.
Vhodný pro požární dveře dle EN 1634.
Nastavitelná rychlost zavírání a doklapu.
Šířka dveří max. 1.100mm.
Váha dveří max. 80kg.
Zavírací síla podle způsobu montáže
č.2-4 dle EN1154.
Standardní ramínko je součástí balení.

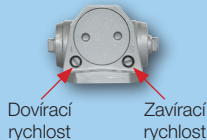

Dovírací rychlost

Zavírací rychlost

1.020,-

(1.234,- vč. DPH)

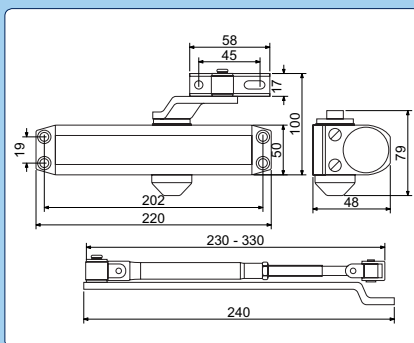

Obj. Kód	Provedení	Cena
RZ.804.S	Stříbrný	1.020,-

RZ.804.HO

Dveřní zavírač s aretačním ramínkem pro vstupní dveře.
Nastavitelná rychlost zavírání a doklapu.
Šířka dveří max. 1.100mm.
Váha dveří max. 80kg.
Zavírací síla podle způsobu montáže
č.2-4 dle EN1154.
Aretační ramínko je součástí balení.

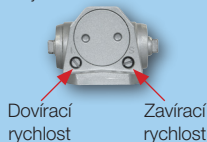

Dovírací rychlost

Zavírací rychlost

1.220,-

(1.476,- vč. DPH)

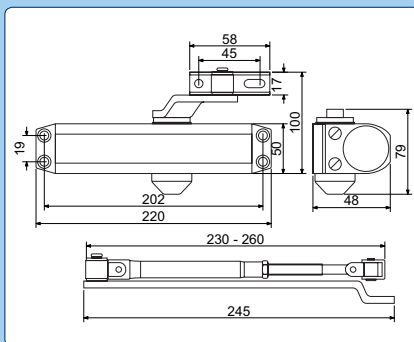

Obj. Kód	Provedení	Cena
RZ.804.HO.S	Stříbrný	1.220,-

EURO XStar



od **570,-**
(690,- vč. DPH)

4

Certifikováno v bezpečnostní třídě RC4 dle ČSN EN 1627:2012.

Bezpečnostní 10-ti stavítková vložka s ocelovou tyčí proti rozlomení.
Vysoká ochrana proti odvrtnutí pomocí 9-ti prvků z kalené oceli.
Tvoří ji 5 kolíků, 1 stavítko a 3 kuličky.
Ochrana proti vyhmátání a bumpingu.
Možnost společného uzávěru - SU (cena viz Katalog dílů).

430.000 reálných kombinací klíče.
Materiál vložky a klíče: mosaz.
Povrchová úprava: matný nikl.

Obsahuje:
6 ks prodloužených oboustranných klíčů
2 ks šroubů 50+60mm
identifikační kartu



Kopie klíčů obdržíte v běžných klíčovcích službách.

Bezpečnostní prvky vložky EURO XStar

- TYČ PROTI ROZLOMENÍ
- KOLÍKY, STAVÍTKA A KULIČKY PROTI ODVRTNUTÍ
- STAVÍTKA PROTI VYHMÁTÁNÍ A BUMPINGU
- 10 STAVÍTEK VE VLOŽCE

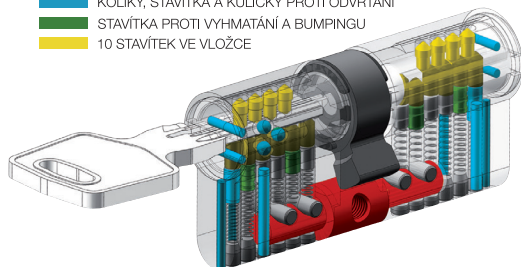

Obj. Kód	Provedení	Cena
Oboustranná vložka - 6 ks klíčů		
EXR.30/30.NI	30/30 MATNÝ NIKL	570,-
EXR.30/35.NI	30/35 MATNÝ NIKL	570,-
EXR.30/40.NI	30/40 MATNÝ NIKL	600,-
EXR.30/45.NI	30/45 MATNÝ NIKL	630,-
EXR.30/50.NI	30/50 MATNÝ NIKL	660,-
EXR.35/35.NI	35/35 MATNÝ NIKL	600,-
EXR.35/40.NI	35/40 MATNÝ NIKL	630,-
EXR.40/40.NI	40/40 MATNÝ NIKL	660,-
EXR.40/45.NI	40/45 MATNÝ NIKL	690,-
EXR.40/50.NI	40/50 MATNÝ NIKL	720,-
EXR.45/50.NI	45/50 MATNÝ NIKL	750,-
Knoflíková vložka - 6 ks klíčů		
EXR.30/35K.NI	30/35K MATNÝ NIKL	670,-

EURO Secure



od **245,-**
(296,- vč. DPH)

Certifikováno v bezpečnostní třídě RC3 dle ČSN EN 1627:2012. Certifikát NBÚ typ 2 SS4=2.

Bezpečnostní 6-ti stavítková vložka s odolností proti odvrtní a nedestruktivní dynamické metodě (tzv. bumping). Ochrana proti odvrtní pomocí 6-ti prvků z kalené oceli. Tvoří ji 5 kolíků a 1 stavítko. Možnost společného uzávěru - SU (cena viz Katalog dílů).

40.000 reálných kombinací klíče.
Materiál vložky a klíče: mosaz
Povrchová úprava: matný nikl a matná mosaz.

Obsahuje:
6 ks prodloužených klíčů
2 ks šroubů 50+60mm
identifikační kartu

Kopie klíčů obdržíte v běžných klíčových službách.



3

Prodloužený klíč
Prodloužený klíč

Ochrana proti odvrtní

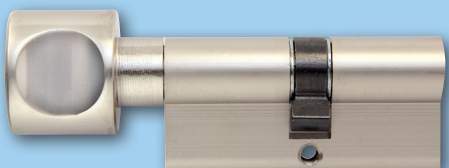

Bezpečnostní prvky vložky EURO Secure

- KOLÍKY A STAVÍTKA PROTI ODVRTÁNÍ
- STAVÍTKA PROTI VYHMATÁNÍ A BUMPINGU
- 6 STAVÍTEK VE VLOŽCE

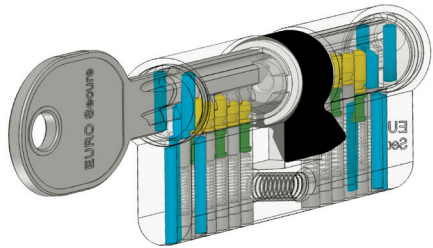

Obj. Kód	Provedení	Cena
----------	-----------	------

Oboustraná vložka - 6 ks klíčů

ES.30/30.NI	30/30 MATNÝ NIKL	275,-
ES.30/35.NI	30/35 MATNÝ NIKL	295,-
ES.30/35.MS	30/35 MATNÁ MOSAZ	285,-
ES.30/40.NI	30/40 MATNÝ NIKL	315,-
ES.30/45.NI	30/45 MATNÝ NIKL	335,-
ES.30/50.NI	30/50 MATNÝ NIKL	355,-
ES.30/55.NI	30/55 MATNÝ NIKL	375,-
ES.30/60.NI	30/60 MATNÝ NIKL	395,-
ES.30/65.NI	30/65 MATNÝ NIKL	415,-
ES.30/70.NI	30/70 MATNÝ NIKL	435,-
ES.35/35.NI	35/35 MATNÝ NIKL	315,-
ES.35/40.NI	35/40 MATNÝ NIKL	335,-
ES.35/45.NI	35/45 MATNÝ NIKL	355,-
ES.35/50.NI	35/50 MATNÝ NIKL	375,-
ES.35/55.NI	35/55 MATNÝ NIKL	395,-
ES.35/60.NI	35/60 MATNÝ NIKL	415,-
ES.35/65.NI	35/65 MATNÝ NIKL	435,-
ES.40/40.NI	40/40 MATNÝ NIKL	355,-
ES.40/45.NI	40/45 MATNÝ NIKL	375,-
ES.40/50.NI	40/50 MATNÝ NIKL	395,-
ES.40/55.NI	40/55 MATNÝ NIKL	415,-
ES.40/60.NI	40/60 MATNÝ NIKL	435,-
ES.45/45.NI	45/45 MATNÝ NIKL	395,-
ES.45/50.NI	45/50 MATNÝ NIKL	415,-
ES.45/55.NI	45/55 MATNÝ NIKL	435,-
ES.50/50.NI	50/50 MATNÝ NIKL	435,-

Oboustraná vložka - délka nad 100mm

ES.40/65.NI	40/65 MATNÝ NIKL	495,-
ES.40/70.NI	40/70 MATNÝ NIKL	515,-
ES.45/60.NI	45/60 MATNÝ NIKL	495,-
ES.45/70.NI	45/70 MATNÝ NIKL	535,-
ES.50/55.NI	50/55 MATNÝ NIKL	495,-
ES.50/60.NI	50/60 MATNÝ NIKL	515,-
ES.55/55.NI	55/55 MATNÝ NIKL	515,-
ES.55/60.NI	55/60 MATNÝ NIKL	535,-
ES.60/60.NI	60/60 MATNÝ NIKL	555,-

Půlvložka - 6ks klíčů

ES.0/30.NI	0/30 MATNÝ NIKL	245,-
------------	-----------------	-------

Vložka s prostupovou spojkou - 6 ks klíčů

ES.30/35PS.NI	30/35PS MATNÝ NIKL	375,-
---------------	--------------------	-------

Obj. Kód	Provedení	Cena
----------	-----------	------

Knoflíková vložka - 6 ks klíčů

ES.30/35K.NI	30/35K MATNÝ NIKL	420,-
--------------	-------------------	-------

Knoflíková vložka - ostatní rozměry

Příplatek za knoflík 250,-
 Knoflík lze osadit pouze na vložku u které délka ani jedné strany („knoflíkové“ nebo „klíčové“) nepřesahuje 55mm.

Oboustraná vložka - 3 ks klíčů

ES.30/35.MS 3KL	30/35 MATNÁ MOSAZ	260,-
ES.30/35.NI 3KL	30/35 MATNÝ NIKL	270,-



Servisní kufr

EURO Plus



od **135,-**
(163,- vč. DPH)

Certifikováno dle EN 1303-2005.

Stavební 5-ti stavítková vložka.
Materiál vložky a klíčů: mosaz
Povrchová úprava: matný nikl
Možnost společného uzávěru - SU
(cena viz tabulka níže, ostatní rozměry viz Katalog dílů).

Obsahuje:
3 ks klíčů
2 ks šroubů 50+60mm

Kopie klíčů obdržíte v běžných klíčových službách



Společný uzávěr - SU

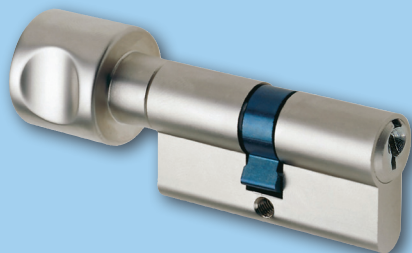
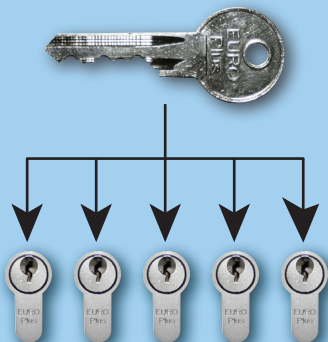

Obj. Kód	Provedení	Cena
----------	-----------	------

Knoflíková vložka

EP.30/35K.NI	30/35K MATNÝ NIKL	320,-
--------------	-------------------	-------

Knoflíková vložka - ostatní rozměry

Příplatek za knoflík	250,-
----------------------	-------

Knoflík lze osadit pouze na vložku u které délka ani jedné strany („knoflíkové“ nebo „klíčové“) nepřesahuje 55mm.

Obj. Kód	Provedení	Cena
----------	-----------	------

Oboustraná vložka

EP.30/30.NI	30/30 MATNÝ NIKL	150,-
EP.30/35.NI	30/35 MATNÝ NIKL	149,-
EP.30/35.MS	30/35 MATNÁ MOSAZ	143,-
EP.30/35.BR	30/35 BRONZ	165,-
EP.30/40.NI	30/40 MATNÝ NIKL	190,-
EP.30/45.NI	30/45 MATNÝ NIKL	205,-
EP.30/50.NI	30/50 MATNÝ NIKL	215,-
EP.35/35.NI	35/35 MATNÝ NIKL	190,-
EP.35/40.NI	35/40 MATNÝ NIKL	205,-
EP.35/45.NI	35/45 MATNÝ NIKL	215,-
EP.35/50.NI	35/50 MATNÝ NIKL	230,-
EP.35/55.NI	35/55 MATNÝ NIKL	245,-
EP.40/40.NI	40/40 MATNÝ NIKL	215,-
EP.40/45.NI	40/45 MATNÝ NIKL	230,-
EP.40/50.NI	40/50 MATNÝ NIKL	245,-
EP.40/55.NI	40/55 MATNÝ NIKL	260,-
EP.45/45.NI	45/45 MATNÝ NIKL	245,-
EP.45/50.NI	45/50 MATNÝ NIKL	260,-

Vložka na společný uzávěr - SU

EP.30/35.NI.SU1	30/35 MATNÝ NIKL	170,-
EP.30/35.NI.SU2	30/35 MATNÝ NIKL	170,-
EP.30/35.NI.SU3	30/35 MATNÝ NIKL	170,-
EP.35/35.NI.SU1	35/35 MATNÝ NIKL	205,-
EP.30/40.NI.SU1	30/40 MATNÝ NIKL	205,-
EP.30/35K.NI.SU1	30/35K MATNÝ NIKL	320,-
EP.0/30.NI.SU3	0/30 MATNÝ NIKL	145,-

Půlvložka

EP.0/30.NI	0/30 MATNÝ NIKL	135,-
------------	-----------------	-------

Oboustraná vložka DUO SET 2ks vložek na SU

EP.30/35NI.SET 2KS	30/35NI.SET MATNÝ NIKL	305,-
--------------------	------------------------	-------

EURO Minus

210,-

(254,- vč. DPH)

Extra krátká 4 stavítková (pro stranu 20mm) nebo 5-ti stavítková (pro stranu od 25mm) vložka.
Materiál vložky a klíčů: mosaz
Povrchová úprava: matný nikl
Možnost společného uzávěru - SU (cena viz Katalog dílů).
Obsahuje:
3 ks klíčů, 2 ks šroubů 50+60mm



Obj. Kód	Provedení	Cena
EM.20/20.NI	20/20 MATNÝ NIKL	210,-
EM.20/25.NI	20/25 MATNÝ NIKL	210,-
EM.20/30.NI	20/30 MATNÝ NIKL	210,-
EM.25/25.NI	25/25 MATNÝ NIKL	210,-
EM.25/35.NI	25/35 MATNÝ NIKL	210,-
EM.27/35.NI	27/35 MATNÝ NIKL	190,-
EM.27/40.NI	27/40 MATNÝ NIKL	205,-

EURO Zero



Stavební 5-ti stavítková vložka.
Materiál tělesa a bubínku vložky je slitina zinku.
Mosazná stavítka.
Obsahuje:
3 ks klíčů
1 ks šroub 50mm

98,-

(119,- vč. DPH)

Obj. Kód	Provedení	Cena
EZ.30/35.MS	30/35 MATNÁ MOSAZ	98,-
EZ.30/35.NI	30/35 MATNÝ NIKL	98,-

Slepá vložka



Vložka z plného materiálu pro zaslepení zadlabacího zámku.

od 175,-

(212,- vč. DPH)

440,-

(532,- vč. DPH)

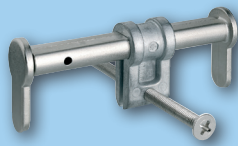

Univerzální slepá vložka nastavitelná dle rozměru dveří.

Obj. Kód	Provedení	Cena
RB.30/30.NI	30/30	175,-
RB.30/35.NI	30/35	175,-
RB.30/40.NI	30/40	185,-
RB.30/45.NI	30/45	195,-
RB.30/50.NI	30/50	205,-
RB.35/35.NI	35/35	185,-
RB.35/40.NI	35/40	195,-
RB.35/45.NI	35/45	205,-
RB.35/55.NI	35/55	225,-
RB.40/40.NI	40/40	205,-
RB.40/45.NI	40/45	215,-
RB.40/50.NI	40/50	225,-
9000-0100	52-84mm	440,-
9000-0101	84-144mm	440,-

RV.2601



Certifikováno v bezpečnostní třídě RC3 dle ČSN EN 1627:2012.
Certifikát NBÚ typ 2 SS4=2.

3

Tělo zámku je z oceli v plastovém krytu s ochranou vložky proti bumpingu, odvrtání, vyhatání a povětrnostním vlivům. Třímen „HARDENED“, jištěný ve dvou bodech. 60.000 aktivních kombinací klíče. Vložka zámku s 11-ti lamelovými stavítky.

3 ks klíčů (Art. KP.RVHERMES).

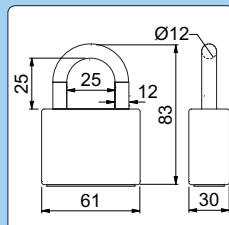
380,-

(460,- vč. DPH)

Obj. Kód	Ø třmenu	Cena
RV.2601	12mm	380,-

RV.Hermes



Certifikováno v bezpečnostní třídě RC2 dle ČSN EN 1627:2012.
Certifikát NBÚ typ 1 SS4=1.

2

Ocelové těleso visacího zámku s plastovým krytem a s ochranou vložky proti bumpingu, odvrtání, vyhatání a povětrnostním vlivům. Vyjímatelý třímen „HARDENED“, jištěný ve dvou bodech. Přídavný „plášť“ chrání třímen zámku proti napadení. 60.000 aktivních kombinací klíče. Vložka zámku s 11-ti lamelovými stavítky a odklopnou krytkou proti nečistotám.

2 ks klíčů (Art. KP.RVHERMES).

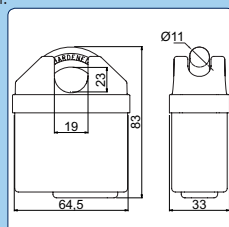
286,-

(346,- vč. DPH)

Obj. Kód	Ø třmenu	Cena
RV.HERMES.65	11mm	286,-

RV.Herkules



Těleso zámku je z hliníku a obal z ocelového pláště o síle 2,5mm. Třímen „HARDENED“, jištěný ve dvou bodech. Překrytí vložky proti odvrtání.

Vložka zámku se 7-mi odpruženými stavítky.

3 ks klíčů (Art. KP.RVHERKULES).

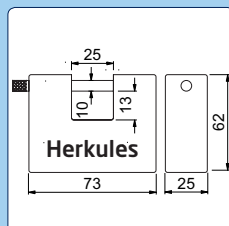
280,-

(339,- vč. DPH)

Obj. Kód	Ø třmenu	Cena
RV.HERKULES	10mm	280,-

RV.Fortis



Visací zámek s vysokou odolností proti rozlomení.
Třmen „HARDENED“.
Plášť z nerezové ocele.
Vložka zámku se 4-mi odpruženými stavítky.

2 ks klíčů (Art. KP.RV22014050).

185,-

(224,- vč. DPH)

Obj. Kód	Ø třmenu	Cena
RV.FORTIS.70	9,5mm	185,-

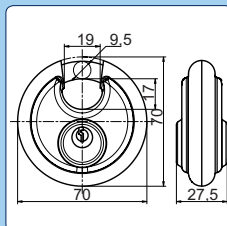

RV.12.45

Ocelový zámek jednoduché lamelové konstrukce.
Vynikající vlastnosti ve vnějším prostředí.
Vyjímatelný třmen, jištěný v osmi bodech.
Vložka zámku s 5-ti lamelovými stavítky.

4 ks klíčů (Art. KP.RV1245).

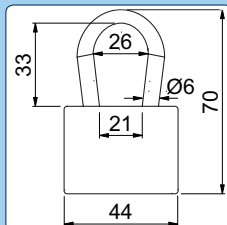
69,-

(83,- vč. DPH)

Obj. Kód	Ø třmenu	Cena
RV.12.45	6mm	69,-

RV.12.50

Ocelový zámek jednoduché lamelové konstrukce.
Vynikající vlastnosti ve vnějším prostředí.
Vyjímatelný třmen, jištěný v osmi bodech.
Vložka zámku s 5-ti lamelovými stavítky.

4 ks klíčů (Art. KP.RV1250).

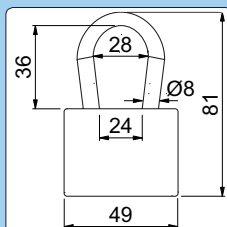
77,-

(93,- vč. DPH)

Obj. Kód	Ø třmenu	Cena
RV.12.50	8mm	77,-

RV.12002.20

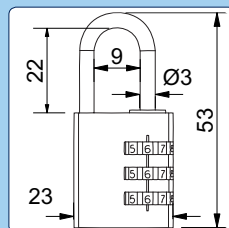

Hliníkový kódový visací zámek s eloxovaným povrchem. Ideální pro zabezpečení šatních skříněk a zavazadel. Nastavení vlastní kombinace, kterou můžete kdykoliv změnit. 1.000 kombinací zámku.

82,-

(99,- vč. DPH)

Obj. Kód	Ø třmenu	Cena
RV.12002.20.CRV	3mm	82,-
RV.12002.20.FIA	3mm	82,-
RV.12002.20.MOD	3mm	82,-
RV.12002.20.ZEL	3mm	82,-
RV.12002.20.CIR	3mm	82,-

RV.12002.30

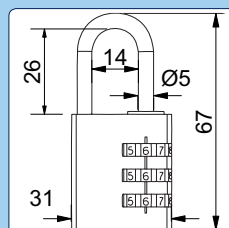

Hliníkový kódový visací zámek s eloxovaným povrchem. Ideální pro zabezpečení šatních skříněk a zavazadel. Nastavení vlastní kombinace, kterou můžete kdykoliv změnit. 1.000 kombinací zámku.

88,-

(106,- vč. DPH)

Obj. Kód	Ø třmenu	Cena
RV.12002.30.CRV	5mm	88,-
RV.12002.30.FIA	5mm	88,-
RV.12002.30.MOD	5mm	88,-
RV.12002.30.ZEL	5mm	88,-
RV.12002.30.CIR	5mm	88,-

RV.2201

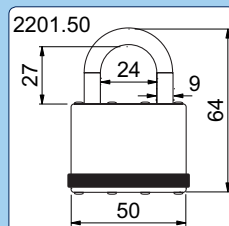
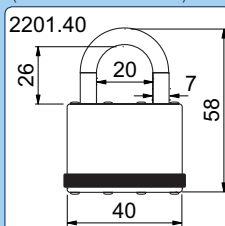

Visací zámek z ocelových výlisků. Součástí ochranný gumový návek. Třmen „HARDENED“, jištěný ve dvou bodech. Zamykání bez klíče – zatlačením třmenu. Vložka zámku se 4-mi odpruženými stavítky. 2 ks klíčů (Art. KP.RV22014050).

od 105,-
 (127,- vč. DPH)

Obj. Kód	Ø třmenu	Cena
RV.2201.40	7mm	105,-
RV.2201.50	9mm	125,-

RV.2402.20



Hliníkový visací zámek s plastovým krytem.
Třmen zámku „HARDENED“.
Zamykání bez klíče – zatlačením třmenu.
Vložka zámku se 3-mi odpruženými stavítky.

55,-

(67,- vč. DPH)

2 ks barevných klíčů (Art. KP.RV240220 CRV, CRN...).

Obj. Kód	Ø třmenu	Cena
RV.2402.20 CRV	3,5mm	55,-
RV.2402.20 MOD	3,5mm	55,-
RV.2402.20 ORA	3,5mm	55,-
RV.2402.20 SED	3,5mm	55,-
RV.2402.20.CRN	3,5mm	55,-
RV.2402.20.RUZ	3,5mm	55,-
RV.2402.20.ZEL	3,5mm	55,-

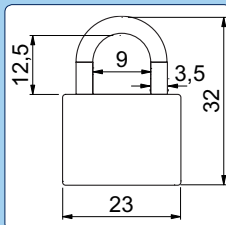

RV.2402.20.2SET

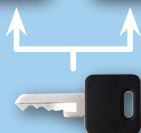

Hliníkový visací zámek s plastovým krytem.
Dvojice zámků se shodným klíčem.
Třmen zámku „HARDENED“.
Zamykání bez klíče – zatlačením třmenu.
Vložka zámku se 3-mi odpruženými stavítky.

2 ks barevných klíčů (Art. KP.RV240220 CRN).

100,-

(121,- vč. DPH)

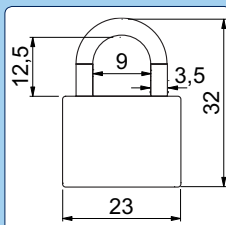
SPOLEČNÝ KLÍČ

Obj. Kód	Ø třmenu	Cena
RV.2402.20.2SET	3,5mm	100,-

RV.25003



Kódový visací zámek ze slitiny zinku.
Snadná změna kódu.
Třmen zámku „HARDENED“.
100.000 kombinací zámku = vysoká bezpečnost.

154,-

(186,- vč. DPH)

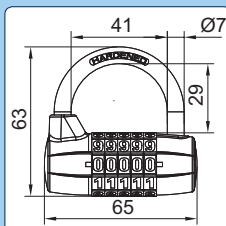

Obj. Kód	Ø třmenu	Cena
RV.25003.CRN	7mm	154,-
RV.25003.CRV	7mm	154,-
RV.25003.MOD	7mm	154,-
RV.25003.STR	7mm	154,-

RV.OVAL.32

Klasický litinový zámek.
Třmen „HARDENED“, jištěný ve dvou bodech.
Zamykání bez klíče – zatlačením třmenu.
Možnost společného uzávěru - SU.
Vložka zámku s 5-ti odpruženými stavítky.

3 ks klíčů (Art. KP.RVOVAL82K).



Společný uzávěr - SU



od **49,-**
(59,- vč. DPH)

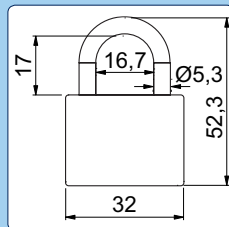

Obj. Kód	Ø třmenu	Cena
RV.OVAL.32	5,3mm	49,-
RV.OVAL.32.SU1	5,3mm	54,-
RV.OVAL.32.SU2	5,3mm	54,-
RV.OVAL.32.SU3	5,3mm	54,-

RV.OVAL.38

Klasický litinový zámek.
Třmen „HARDENED“, jištěný ve dvou bodech.
Zamykání bez klíče – zatlačením třmenu.
Možnost společného uzávěru - SU.
Vložka zámku s 5-ti odpruženými stavítky.

3 ks klíčů (Art. KP.RVOVAL82K).



Společný uzávěr - SU



od **54,-**
(65,- vč. DPH)

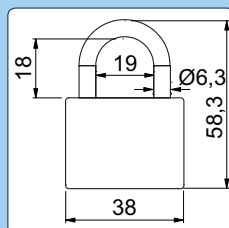

Obj. Kód	Ø třmenu	Cena
RV.OVAL.38	6,3mm	54,-
RV.OVAL.38.SU1	6,3mm	59,-
RV.OVAL.38.SU2	6,3mm	59,-
RV.OVAL.38.SU3	6,3mm	59,-

RV.OVAL.45

Klasický litinový zámek.
Třmen „HARDENED“, jištěný ve dvou bodech.
Zamykání bez klíče – zatlačením třmenu.
Možnost společného uzávěru - SU.
Vložka zámku s 5-ti odpruženými stavítky.

3 ks klíčů (Art. KP.RVOVAL82K).



Společný uzávěr - SU



od **69,-**
(83,- vč. DPH)

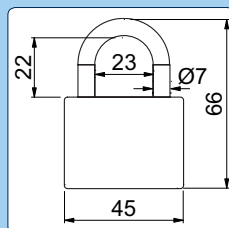

Obj. Kód	Ø třmenu	Cena
RV.OVAL.45	7mm	69,-
RV.OVAL.45.SU1	7mm	74,-
RV.OVAL.45.SU2	7mm	74,-
RV.OVAL.45.SU3	7mm	74,-

RV.OVAL.52



Společný uzávěr - SU



Klasický litinový zámek.
 Třmen „HARDENED“, jištěný ve dvou bodech.
 Zamykání bez klíče – zatlačením třmenu.
 Možnost společného uzávěru - SU.
 Vložka zámku s 6-ti odpruženými stavítky.

3 ks klíčů (Art. KP.RVOVALX11).

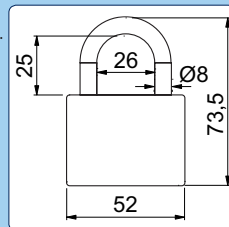
 od **85,-**
 (103,- vč. DPH)

Obj. Kód	Ø třmenu	Cena
RV.OVAL.52	8mm	85,-
RV.OVAL.52.SU1	8mm	90,-
RV.OVAL.52.SU2	8mm	90,-
RV.OVAL.52.SU3	8mm	90,-

RV.OVAL.63



3 ks klíčů (Art. KP.RVOVALX11).

119,-
 (144,- vč. DPH)

Klasický litinový zámek.
 Třmen „HARDENED“, jištěný ve dvou bodech.
 Zamykání bez klíče – zatlačením třmenu.
 Vložka zámku s 6-ti odpruženými stavítky.

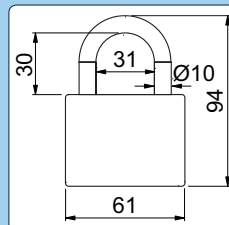

Obj. Kód	Ø třmenu	Cena
RV.OVAL.63	10mm	119,-

RV.OVAL.PLUS

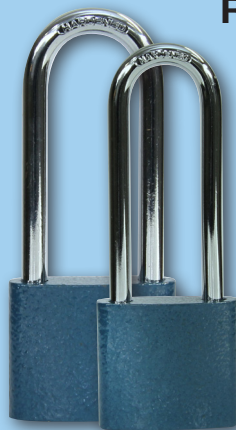

3 ks klíčů (Art. KP.RVOVAL82K).

Klasický litinový zámek s prodlouženým třmenem.
 Třmen „HARDENED“, jištěný ve dvou bodech. Zamykání bez klíče – zatlačením třmenu.
 Vložka zámku s 5-ti odpruženými stavítky.

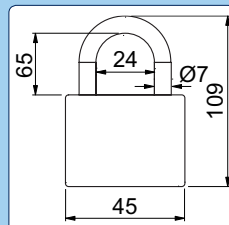
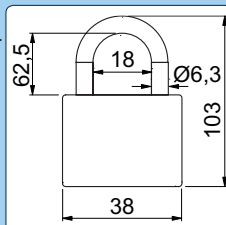
 od **64,-**
 (77,- vč. DPH)

Obj. Kód	Ø třmenu	Cena
RV.OVAL.38.PLUS	6,3mm	64,-
RV.OVAL.45.PLUS	7mm	84,-

RV.Apollo.40



Ocelový visací zámek.
Chromované těleso zámku s plastovým krytem.
Třmen zámku „HARDENED“, jištěný ve dvou bodech.
Zamykání bez klíče – zatlačením třmenu.
Vložka zámku s 5-ti odpruženými stavítky.

3 ks klíčů (Art. KP.RVAPOLLO40).

54,-
(65,- vč. DPH)

Obj. Kód	Ø třmenu	Cena
RV.APOLLO.40	6,3mm	54,-

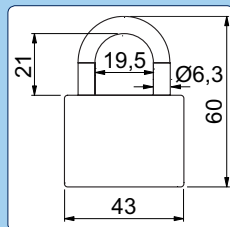

RV.Apollo.50



Ocelový visací zámek.
Chromované těleso zámku s plastovým krytem.
Třmen zámku „HARDENED“, jištěný ve dvou bodech.
Zamykání bez klíče – zatlačením třmenu.
Vložka zámku s 6-ti odpruženými stavítky.

3 ks klíčů (Art. KP.RVAPOLLO5060).

85,-
(103,- vč. DPH)

Obj. Kód	Ø třmenu	Cena
RV.APOLLO.50	8mm	85,-

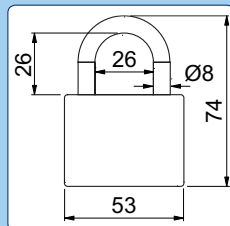

RV.Apollo.60



Ocelový visací zámek.
Chromované těleso zámku s plastovým krytem.
Třmen zámku „HARDENED“, jištěný ve dvou bodech.
Zamykání bez klíče – zatlačením třmenu.
Vložka zámku s 6-ti odpruženými stavítky.

3 ks klíčů (Art. KP.RVAPOLLO5060).

112,-
(136,- vč. DPH)

Obj. Kód	Ø třmenu	Cena
RV.APOLLO.60	9,8mm	112,-

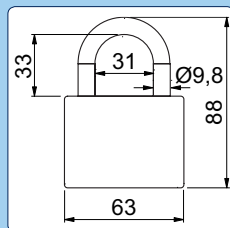

RL.Boreas

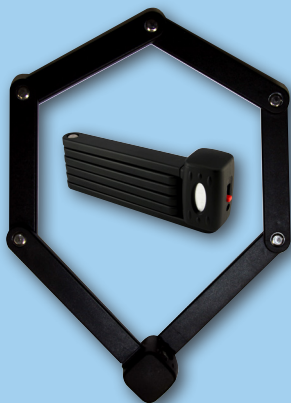

Zvlášť odolný lamelový zámek tvořený z ocelových plátů o síle 10mm. Praktické pouzdro pro přepravu. Vložka zámku se 7-mi lamelovými stavítky.

2 ks klíčů (Art. KP.RVHERMES).

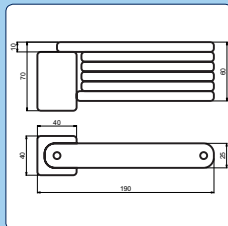
480,-

(581,- vč. DPH)

Obj. Kód	Provedení	Cena
RL.BOREAS.10x800	Ocel	480,-

RV.325



U-Zámek na jízdní kolo, motocykl, vrata nebo 2 křídle dveří s madly. Proti nečistotám je klíčový otvor chráněn praktickým víčkem. Vložka zámku se 7-mi lamelovými stavítky.

2 ks klíčů (Art. KP.RVHERMES).

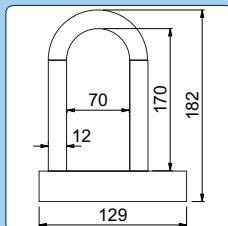
210,-

(254,- vč. DPH)

Obj. Kód	Provedení	Cena
RV.325	Ocel	210,-

RR.115.518



Zámek s pojistkou proti zapomenutí do kotouče brzd na motocyklu. Tělo zámku odolné proti nárazům (kladivo, páčidlo), Ø čepu 5,5mm. Proti nečistotám je klíčový otvor chráněn praktickým víčkem. Jako pojistka proti rozjetí se zamčeným kotoučem slouží 1,2m dlouhá pružina v bužirce. Jeden konec připevníte na řídítka a druhý k zámku. Zamykání bez klíče – zatlačením třmenu. Vložka zámku se 7-mi lamelovými stavítky.

2 ks klíčů (Art. KP.RVHERMES).

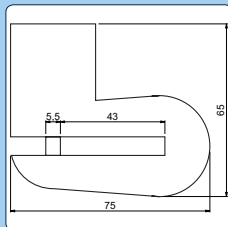
280,-

(339,- vč. DPH)

Obj. Kód	Provedení	Cena
RR.115.518	Ocel	280,-

RL.414

69,-

(83,- vč. DPH)

Standardní lankový zámek.
Vložka zámku se 4-mi odpruženými stavítky.

2 ks klíčů (Art. KP.RL414).

Obj. Kód	Provedení	Cena
RL.414.CR.V	Červený	69,-
RL.414.MOD	Modrý	69,-
RL.414.ZEL	Zelený	69,-
RL.414.CIR	Čirý	69,-

RL.422

110,-

(133,- vč. DPH)

Ocelové lanko s okem vhodné pro visací zámky
(RV.Fortis, RV.2201.40, RV.2201.50 apod.).



Obj. Kód	Provedení	Cena
RL.422.CIR	Čirý	110,-

RL.427



Kódový lankový zámek s barevným číselníkem.
10.000 kombinací zámku.

132,-

(160,- vč. DPH)

Obj. Kód	Provedení	Cena
RL.427.CRN	Černý	132,-

RL.482



Masivní lankový zámek.
Vhodný na zabezpečení motocyklu.
Vložka zámku se 7-mi lamelovými stavítky.

2 ks klíčů (Art. KP.RVHERMES).

370,-

(448,- vč. DPH)

Obj. Kód	Provedení	Cena
RL.482.CIR	Čirý	370,-

RL.497



Lankový zámek s výstražným blikajícím
světlem pro jízdu za tmy.
Součástí je držák na kolo.
Vložka zámku s 5-ti odpruženými stavítky.

2 ks klíčů (Art. KP.RL511).

160,-

(194,- vč. DPH)

Obj. Kód	Provedení	Cena
RL.497.CIR	Čirý	160,-

RL.511

130,-

(157,- vč. DPH)

Lankový zámek pro zamykání více kol.
Součástí je držák na kolo.
Vložka zámku s 5-ti odpruženými stavítky.

2 ks klíčů (Art. KP.RL511).



Obj. Kód	Provedení	Cena
RL.511.CIR	Čirý	130,-

RL.555

138,-

(167,- vč. DPH)

Moderní lankový zámek s krytkou vložky proti nečistotám.
Součástí je držák na kolo.
Vložka zámku s 5-ti odpruženými stavítky.

2 ks klíčů (Art. KP.RL511).



Obj. Kód	Provedení	Cena
RL.555.CIR	Čirý	138,-

RL.557

230,-

(278,- vč. DPH)

Kódový lankový zámek.
Součástí je držák na kolo.
10.000 kombinací zámku.



Obj. Kód	Provedení	Cena
RL.557.CIR	Čirý	230,-

RL.561



Designový lankový zámek s oboustranným klíčem v mnoha barevných provedení. Vložka zámku se 4-mi odpruženými stavítky.

2 ks klíčů (Art. KP.RL561).

Možnost dokoupit držák na kolo.



Držák na kolo k RL.561



RL.DK.050



115,-

(139,- vč. DPH)

Obj. Kód	Provedení	Cena
RL.561.CRV	Červený	115,-
RL.561.MOD	Modrý	115,-
RL.561.ZEL	Zelený	115,-
RL.561.FIA	Fialový	115,-
RL.561.TRU	Růžový	115,-
RL.561.CRN	Černý	115,-
RL.DK.050	Černý	25,-

RR.724



Řetězový zámek na motocykl. Řetěz je opatřen ochranným krytem z textílie. Vložka zámku je chráněna krytem proti vniknutí nečistot.

Vložka zámku se 7-mi lamelovými stavítky.

2 ks klíčů (Art. KP.RVHERMES).



455,-

(551,- vč. DPH)

Obj. Kód	Provedení	Cena
RR.724.CRN	Černý	455,-

RR.732



Řetězový kódový zámek na kolo.
Řetěz je opatřen ochranným krytem z textílie.
100.000 kombinací zámku = vysoká bezpečnost.

264,-

(319,- vč. DPH)

Obj. Kód	Provedení	Cena
RR.732.CRN	Černý	264,-

RVR.2601



Souprava řetězu a visacího zámku.
Certifikováno v bezpečnostní třídě RC3 dle ČSN EN 1627:2012.
Certifikát NBÚ typ 2 SS4=2.

3

Těleso zámku je z oceli v plastovém krytu s ochranou vložky proti bumpingu, odvrtní, vyhmatání a povětrnostním vlivům.
Třmen „HARDENED“, jištěný ve dvou bodech.
60.000 aktivních kombinací klíče.
Vložka zámku s 11-ti lamelovými stavítky.

Bezpečnostní řetěz „HARDENED“ s ochranným krytem z textílie.

3 ks klíčů (Art. KP.RVHERMES).

od 645,-

(780,- vč. DPH)

Obj. Kód	Provedení	Cena
RVR.2601.R8	oko řetězu Ø 8mm, 1000mm	645,-
RVR.2601.R10	oko řetězu Ø 10mm, 1000mm	710,-

RVR.Hermes



Souprava řetězu a visacího zámku.
Certifikováno v bezpečnostní třídě RC2 dle ČSN EN 1627:2012.
Certifikát NBÚ typ 1 SS4=1.

2

Ocelové těleso visacího zámku s plastovým krytem a s ochranou vložky proti bumpingu, odvrtní, vyhmatání a povětrnostním vlivům.
Vyjímatelný třmen „HARDENED“, jištěný ve dvou bodech. Přídavný „plášť“ chrání třmen zámku proti napadení. 60.000 aktivních kombinací klíče. Vložka zámku s 11-ti lamelovými stavítky a odklopnou krytkou proti nečistotám.
Bezpečnostní řetěz „HARDENED“. Ochranný kryt z textílie.

2 ks klíčů (Art. KP.RVHERMES).

od 563,-

(681,- vč. DPH)

Obj. Kód	Provedení	Cena
RVR.HERMES.R8	oko řetězu Ø 8mm, 1000mm	563,-
RVR.HERM.R8X14	oko řetězu Ø 8mm, 1400mm	595,-
RVR.HERMES.R10	oko řetězu Ø 10mm, 1000mm	615,-

RVR.Fortis



Souprava řetězu a visacího zámku.
 Visací zámek s vysokou odolností proti rozlomení.
 Trněn „HARDENED“.
 Plášť z nerezové ocele.
 Vložka zámku se 4-mi odpruženými stavítky.

Bezpečnostní řetěz „HARDENED“ s ochranným krytem z textíle.

2 ks klíčů (Art. KP.RV22014050).

od **463,-**
 (560,- vč. DPH)

Obj. Kód	Provedení	Cena
RVR.FORTIS.70.R8	oko řetězu Ø 8mm, 1000mm	463,-

Řetězy



Bezpečnostní řetěz „HARDENED“ s ochranným krytem z textíle.
 Vhodné pro visací zámky:
 RV.2601, RV.Hermes, RV.Fortis atd.
 Možnost výběru z různých průměrů a délek řetězu.

od **295,-**
 (357,- vč. DPH)

Obj. Kód	Provedení	Cena
RR.RETEZ.H.P.8x1000	Ocel	295,-
RR.RETEZ.H.P.8x1400	Ocel	335,-
RR.RETEZ.H.P.8x1800	Ocel	375,-
RR.RETEZ.H.P.8x2200	Ocel	415,-
RR.RETEZ.H.P.10x1000	Ocel	355,-
RR.RETEZ.H.P.12x1000	Ocel	435,-

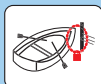

Ocelové poštovní schránky jsou vyráběny z pozinkovaného plechu a následně práškově lakovány dle barev RAL : bílá 9016, stříbrná 9006, hnědá 8017.

Schránky s temperovaným sklem mají sílu skla 5mm.

Nerezové schránky jsou vyráběny z nerezového plechu č. SUS 304 a následně opatřeny transparentním lakem.

Ke schránkám dodáváme též veškeré díly. Zámky, jmenovky, klíče a polotovary klíčů viz Katalog dílů.

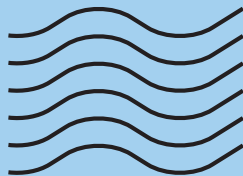

BK.02-3.S



Hotové sestavy ocelových schránek. Možnost následné tvorby sestav na požadovaný počet schránek (6,7,8...). Funkce: vhoz i výběr vpředu. Balení vč. mont. materiálu a 2 ks klíčů ke každé schránce sestavy.
 Rozměr vhozu Š/V: 340x24mm
 Rozměr jednotlivé schránky Š/V/H: 400x85x300mm
 Hmotnost:
 netto 5,1kg
 brutto 5,4kg

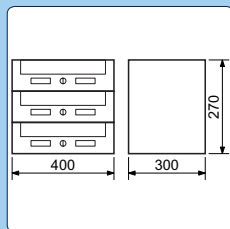

1.450,-
(1.755,- vč. DPH)

Obj. Kód	Provedení	Cena
BK.02-3.S	Ocel stříbrná	1.450,-

BK.02-4.S



Hotové sestavy ocelových schránek. Možnost následné tvorby sestav na požadovaný počet schránek (6,7,8...). Funkce: vhoz i výběr vpředu. Balení vč. mont. materiálu a 2 ks klíčů ke každé schránce sestavy.
 Rozměr vhozu Š/V: 340x24mm
 Rozměr jednotlivé schránky Š/V/H: 400x85x300mm
 Hmotnost:
 netto 6,7kg
 brutto 7,1kg

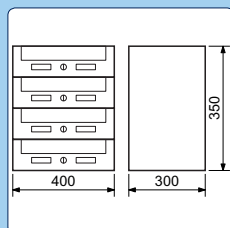

1.780,-
(2.154,- vč. DPH)

Obj. Kód	Provedení	Cena
BK.02-4.S	Ocel stříbrná	1.780,-

BK.02-5.S

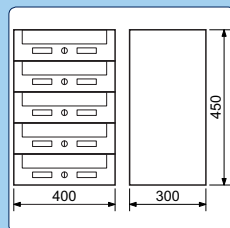

Hotové sestavy ocelových schránek. Možnost následné tvorby sestav na požadovaný počet schránek (6,7,8...). Funkce: vhoz i výběr vpředu.
 Balení vč. mont. materiálu a 2 ks klíčů
 ke každé schránce sestavy.
 Rozměr vhozu Š/V: 340x24mm
 Rozměr jednotlivé schránky
 Š/V/H: 400x85x300mm
 Hmotnost:
 netto 7,9kg
 brutto 8,3kg

2.100,-

(2.541,- vč. DPH)

Obj. Kód	Provedení	Cena
BK.02-5.S	Ocel stříbrná	2.100,-

BK.05

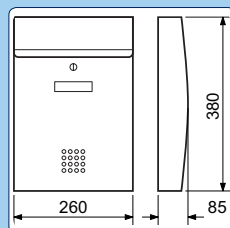

Ocelová schránka.
 Balení vč. mont. materiálu a 2 ks klíčů.
 Barva: světle stříbrná, antracit, hnědá
 Rozměry vhozu Š/V:
 250x36mm
 Rozměry schránky
 Š/V/H: 260x380x85mm
 Hmotnost:
 netto 1,4kg
 brutto 1,6kg

715,-

(865,- vč. DPH)

Obj. Kód	Provedení	Cena
BK.05.SS	Ocel stříbrná	715,-
BK.05.A	Ocel antracit	715,-
BK.05.H	Ocel hnědá	715,-

BK.05.N

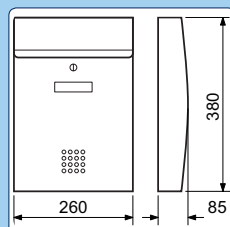

Nerezová schránka.
 Balení vč. mont. materiálu a 2 ks klíčů.
 Barva: nerez
 Rozměry vhozu Š/V: 250x36mm
 Rozměry schránky
 Š/V/H: 260x380x85mm
 Hmotnost:
 netto 1,6kg
 brutto 1,8kg

950,-

(1.150,- vč. DPH)

Obj. Kód	Provedení	Cena
BK.05.N	Nerez	950,-

BK.20D



Ocelová schránka vhodná pro použití do nástěnných sestav, nebo pro jednotlivé umístění. Balení vč. mont. materiálu a 2 ks klíčů.

Barva: bílá, hnědá, stříbrná, rustikální černá

Rozměry vhozu Š/V: 225x25mm

Rozměry schránky

Š/V/H: 260x310x90mm

Hmotnost: netto 1,7kg

brutto 1,8kg

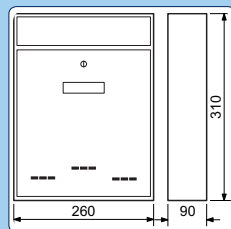
445,-

(538,- vč. DPH)

Obj. Kód	Provedení	Cena
BK.20D.S	Ocel stříbrná	445,-
BK.20D.B	Ocel bílá	445,-
BK.20D.H	Ocel hnědá	445,-
BK.20D.RS	Ocel rustikální černá	445,-

BK.22



Ocelová schránka „panelákového typu“. Vhodná pro použití do nástěnných sestav, nebo pro jednotlivé umístění.

Balení vč. mont. materiálu a 2 ks klíčů.

Barva: stříbrná, bílá, hnědá

Rozměry vhozu

Š/V: 340x33mm

Rozměry schránky

Š/V/H: 385x260x80mm

Hmotnost: netto 1,8kg

brutto 1,9kg

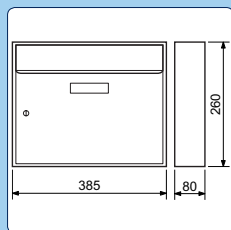
530,-

(641,- vč. DPH)

Obj. Kód	Provedení	Cena
BK.22.S	Ocel stříbrná	530,-
BK.22.B	Ocel bílá	530,-
BK.22.H	Ocel hnědá	530,-

BK.24



Ocelová schránka „panelákového typu“. Vhodná pro použití do nástěnných sestav nebo pro jednotlivé umístění.

Balení vč. mont. materiálu a 2 ks klíčů.

Barva: stříbrná, bílá, hnědá

Rozměry vhozu

Š/V: 294x21mm

Rozměry schránky

Š/V/H: 320x240x60mm

Hmotnost: netto 1,3kg

brutto 1,4kg

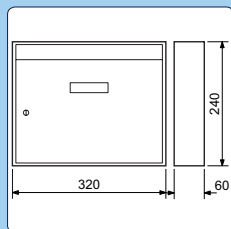
415,-

(502,- vč. DPH)

Obj. Kód	Provedení	Cena
BK.24.S	Ocel stříbrná	415,-
BK.24.B	Ocel bílá	415,-
BK.24.H	Ocel hnědá	415,-

BK.24.N

Nerezová schránka „panelákového typu“. Vhodná pro použití do nástěnných sestav nebo pro jednotlivé umístění.

Balení vč. mont. materiálu a 2 ks klíčů.

Barva: nerez

Rozměry vhozu Š/V: 294x21mm

Rozměry schránky

Š/V/H: 320x240x60mm

Hmotnost:

netto 1,3kg

brutto 1,4kg

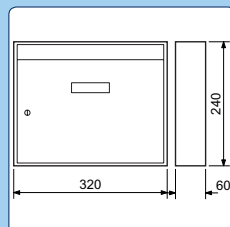
815,-

(986,- vč. DPH)

Obj. Kód	Provedení	Cena
BK.24.N	Nerez	815,-

BK.24D

Ocelová schránka „panelákového typu“. Vhodná pro použití do nástěnných sestav nebo pro jednotlivé umístění.

Balení vč. mont. materiálu a 2 ks klíčů.

Barva: stříbrná, bílá, hnědá

Rozměry vhozu

Š/V: 294x21mm

Rozměry schránky

Š/V/H: 320x240x60mm

Hmotnost: netto 1,4kg

brutto 1,5kg

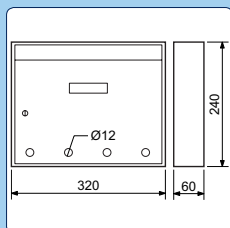
415,-

(502,- vč. DPH)

Obj. Kód	Provedení	Cena
BK.24D.S	Ocel stříbrná	415,-
BK.24D.B	Ocel bílá	415,-
BK.24D.H	Ocel hnědá	415,-

BK.24D.N

Nerezová schránka „panelákového typu“. Vhodná pro použití do nástěnných sestav nebo pro jednotlivé umístění.

Balení vč. mont. materiálu a 2 ks klíčů.

Barva: Nerez

Rozměry vhozu Š/V: 294x21mm

Rozměry schránky

Š/V/H: 320x240x60mm

Hmotnost:

netto 1,4kg

brutto 1,5kg

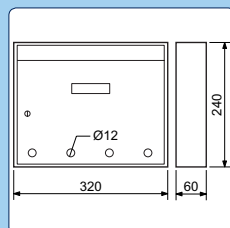
815,-

(986,- vč. DPH)

Obj. Kód	Provedení	Cena
BK.24D.N	Nerez	815,-

BK.25.V1

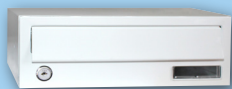
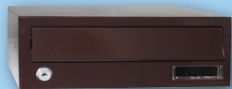

Ocelová schránka pro vodorovné uložení. Vhodná především pro sestavy na vstupy činžovních domů, nebo pro jednotlivé umístění.

Balení vč. mont. materiálu a 2 ks klíčů.

Funkce: vhoz i výběr vpředu

Barva: stříbrná, hnědá, bílá

Rozměry vhozu

Š/V: 264x35mm

Rozměry schránky

Š/V/H: 300x110x390mm

Hmotnost: netto 2,2kg

brutto 2,4kg

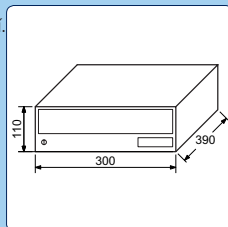
615,-

(744,- vč. DPH)

Obj. Kód	Provedení	Cena
BK.25.V1.S	Ocel stříbrná	615,-
BK.25.V1.B	Ocel bílá	615,-
BK.25.V1.H	Ocel hnědá	615,-

BK.25.V1.SN



Ocelová schránka s nerezovým čelem pro vodorovné uložení.

Vhodná především pro sestavy na vstupy činžovních domů, nebo pro jednotlivé umístění.

Balení vč. mont. materiálu a 2 ks klíčů.

Funkce: vhoz i výběr vpředu

Barva: čelo nerez, tělo stříbrné

Rozměry vhozu

Š/V: 264x35mm

Rozměry schránky

Š/V/H: 300x110x390mm

Hmotnost:

netto 2,2kg

brutto 2,4kg

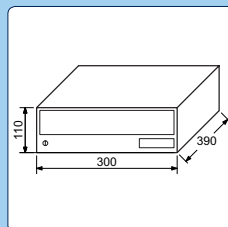
810,-

(980,- vč. DPH)

Obj. Kód	Provedení	Cena
BK.25.V1.SN	Ocel stříbrná - nerez	810,-

BK.25.V2.S



Ocelová schránka pro vodorovné uložení.

Vhodná především pro sestavy na vstupy činžovních domů, nebo pro jednotlivé umístění.

Balení vč. mont. materiálu a 2 ks klíčů.

Funkce: vhoz vpředu, výběr vzadu

Barva: stříbrná

Rozměry vhozu

Š/V: 264x35mm

Rozměry schránky

Š/V/H: 300x110x390mm

Hmotnost:

netto 2,2kg

brutto 2,5kg

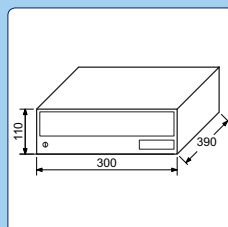
615,-

(744,- vč. DPH)

Obj. Kód	Provedení	Cena
BK.25.V2.S	Ocel stříbrná	615,-

BK.25.V2.SN



Ocelová schránka s nerezovým čelem pro vodorovné uložení. Vhodná především pro sestavy na vstupy činžovních domů, nebo pro jednotlivé umístění.

Balení vč. mont. materiálu a 2 ks klíčů.

Funkce: vhoz vpředu, výběr vzadu

Barva: čelo nerez, tělo stříbrné

Rozměry vhozu Š/V: 264x35mm

Rozměry schránky Š/V/H: 300x110x390mm

Hmotnost: netto 2,2kg

brutto 2,4kg

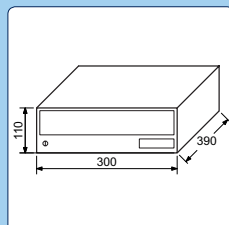
810,-

(980,- vč. DPH)

Obj. Kód	Provedení	Cena
BK.25.V2.SN	Ocel stříbrná - nerez	810,-

BK.28.SG



Elegantní ocelová schránka s bezpečnostním sklem (5mm).

Balení vč. mont. materiálu a 2 ks klíčů.

Barva: stříbrná s bezpečnostním sklem

Rozměry vhozu Š/V: 334x30mm

Rozměry schránky Š/V/H: 360x285x80mm

Hmotnost: netto 2,7kg

brutto 2,8kg

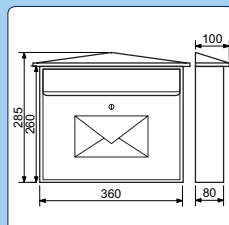
750,-

(908,- vč. DPH)

Obj. Kód	Provedení	Cena
BK.28.SG	Ocel stříbrná se sklem	750,-

BK.31



Ocelová schránka vhodná pro použití do nástěnných sestav, nebo pro jednotlivé umístění.

Balení vč. mont. materiálu a 2 ks klíčů.

Barva: stříbrná, hnědá, bílá

Rozměry vhozu Š/V: 334x21mm

Rozměry schránky Š/V/H: 360x310x90mm

Hmotnost: netto 2,1kg

brutto 2,2kg

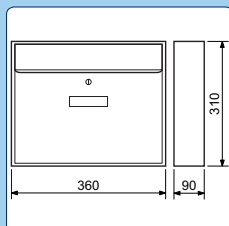
520,-

(629,- vč. DPH)

Obj. Kód	Provedení	Cena
BK.31.S	Ocel stříbrná	520,-
BK.31.B	Ocel bílá	520,-
BK.31.H	Ocel hnědá	520,-

BK.31D



Ocelová schránka vhodná pro použití do nástěnných sestav, nebo pro jednotlivé umístění.
 Balení vč. mont. materiálu a 2 ks klíčů.
 Barva: stříbrná, bílá, hnědá, rustikální černá
 Rozměry vhozu
 Š/V: 334x21mm
 Rozměry schránky
 Š/V/H: 360x310x90mm
 Hmotnost: netto 2,1kg
 brutto 2,3kg

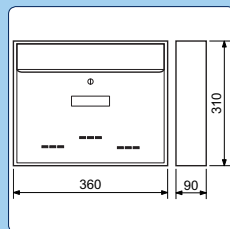

520,-
 (629,- vč. DPH)

Obj. Kód	Provedení	Cena
BK.31D.S	Ocel stříbrná	520,-
BK.31D.B	Ocel bílá	520,-
BK.31D.H	Ocel hnědá	520,-
BK.31D.RS	Ocel rustikální černá	520,-

BK.38.N



Nerezová schránka vhodná pro zazdění do sloupku.
 Funkce: vhoz vpředu, výběr vzadu; Balení vč. mont. materiálu a 2 ks klíčů.
 Barva: nerez
 Rozměry schránky Š/V/H: 285x110x260-420mm
 Rozměry vhozu Š/V: 222x33mm
 Hmotnost:
 netto 2,2kg
 brutto 2,4kg

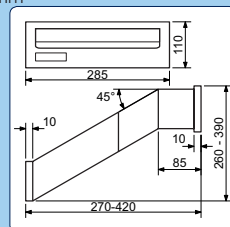

1.555,-
 (1.882,- vč. DPH)

Obj. Kód	Provedení	Cena
BK.38.N	Nerez	1.555,-

BK.38.R.N



Nerezová schránka vhodná pro zazdění do sloupku.
 Funkce: vhoz vpředu, výběr vzadu; Balení vč. mont. materiálu a 2 ks klíčů.
 Barva: nerez
 Rozměry schránky
 Š/V/H: 285x110x320-530
 Rozměry vhozu
 Š/V: 225x30mm
 Hmotnost:
 netto 2,3kg
 brutto 2,5kg

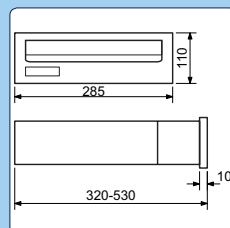

1.555,-
 (1.882,- vč. DPH)

Obj. Kód	Provedení	Cena
BK.38.R.N	Nerez	1.555,-

BK.57

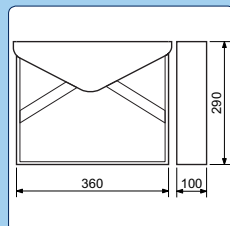

Ocelová schránka ve tvaru poštovní obálky se zvýšenou ochranou proti dešti.
 Balení vč. mont. materiálu a 2 ks klíčů.
 Barva: stříbrná, hnědá, bílá
 Rozměry vhozu Š/V: 320x30mm
 Rozměry schránky Š/V/H: 360x290x100mm
 Hmotnost: netto 2,5kg, brutto 2,6kg

765,-

(926,- vč. DPH)

Obj. Kód	Provedení	Cena
BK.57.S	Ocel stříbrná	765,-
BK.57.B	Ocel bílá	765,-
BK.57.H	Ocel hnědá	765,-

BK.57.N

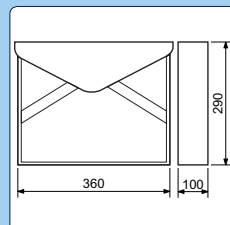

Nerezová schránka ve tvaru poštovní obálky se zvýšenou ochranou proti dešti.
 Balení vč. mont. materiálu a 2 ks klíčů.
 Barva: nerez
 Rozměry vhozu Š/V: 320x30mm
 Rozměry schránky Š/V/H: 360x290x100mm
 Hmotnost: netto 2,1kg, brutto 2,3kg

1.295,-

(1.567,- vč. DPH)

Obj. Kód	Provedení	Cena
BK.57.N	Nerez	1.295,-

BK.57.Z



Přední vhoz



Zadní vhoz

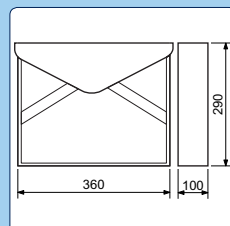

Ocelová schránka ve tvaru poštovní obálky se zadním vhozem.
 Balení vč. mont. materiálu a 2 ks klíčů.
 Barva: hnědá, stříbrná
 Rozměry vhozu Š/V: 320x30mm
 Rozměry schránky Š/V/H: 360x290x100mm
 Hmotnost: netto 2,5kg, brutto 2,6kg

765,-

(926,- vč. DPH)

Obj. Kód	Provedení	Cena
BK.57.Z.S	Ocel stříbrná	765,-
BK.57.Z.H	Ocel hnědá	765,-

BK.60.CG.S



Poštovní schránka s černým (tvrzeným sklem) vhodná pro použití do nástěnných sestav, nebo pro jednotlivé umístění.
Balení vč. mont. materiálu a 2 ks klíčů.

Rozměr vhozu Š/V: 320x26mm

Rozměr schránky Š/V/H: 360x310x100mm

Hmotnost: netto 2,8kg, brutto 3kg

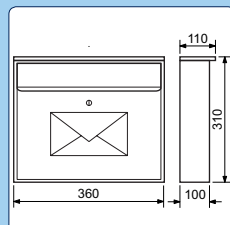
845,-

(1.022 ,- vč. DPH)

Obj. Kód	Provedení	Cena
BK.60.CG.S	Ocel stříbrná - černé sklo	845,-

BK.60.CG.N



Nerezová poštovní schránka s černým (tvrzeným sklem) vhodná pro použití do nástěnných sestav, nebo pro jednotlivé umístění.

Balení vč. mont. materiálu a 2 ks klíčů.

Rozměr vhozu Š/V: 320x26mm

Rozměr schránky Š/V/H: 360x310x100mm

Hmotnost: netto 2,7kg, brutto 2,9kg

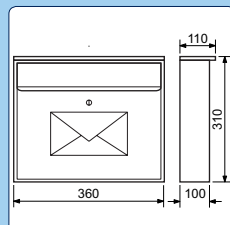
1.360,-

(1.646 ,- vč. DPH)

Obj. Kód	Provedení	Cena
BK.60.CG.N	Nerez - černé sklo	1.360,-

BK.60.SG.S



Ocelová poštovní schránka s mléčným (tvrzeným sklem) vhodná pro použití do nástěnných sestav, nebo pro jednotlivé umístění.

Balení vč. mont. materiálu a 2 ks klíčů.

Rozměr vhozu Š/V: 320x26mm

Rozměr schránky Š/V/H: 360x310x100mm

Hmotnost: netto 2,8kg, brutto 3kg

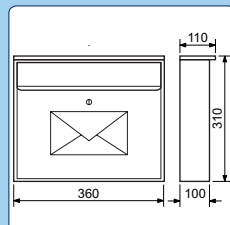
845,-

(1.022 ,- vč. DPH)

Obj. Kód	Provedení	Cena
BK.60.SG.S	Ocel stříbrná - stříbrné sklo	845,-

BK.60.SG.N

Nerezová poštovní schránka s mléčným (tvrzeným sklem) vhodná pro použití do nástěnných sestav, nebo pro jednotlivé umístění. Balení vč. mont. materiálu a 2 ks klíčů.

Rozměr vhozu Š/V: 320x26mm

Rozměr schránky Š/V/H: 360x310x100mm

Hmotnost: netto 2,7kg, brutto 2,9kg

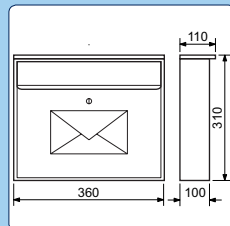
1.360,-

(1.646,- vč. DPH)

Obj. Kód	Provedení	Cena
BK.60.SG.N	Nerez - stříbrné sklo	1.360,-

BK.70

Ocelová schránka.

Balení vč. mont. materiálu a 2 ks klíčů.

Barva: stříbrná, hnědá, bílá

Rozměry vhozu Š/V: 170x17mm

Rozměry schránky Š/V/H: 210x300x60mm

Hmotnost: netto 1kg, brutto 1,2kg

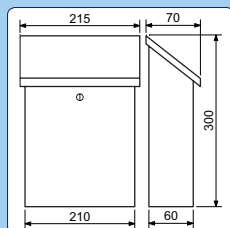
365,-

(442,- vč. DPH)

Obj. Kód	Provedení	Cena
BK.70.S	Ocel stříbrná	365,-
BK.70.B	Ocel bílá	365,-
BK.70.H	Ocel hnědá	365,-

BK.113.N

Nerezová schránka.

Balení vč. mont. materiálu a 2 ks klíčů.

Barva: nerez

Rozměry vhozu Š/V: 315x30mm

Rozměry schránky Š/V/H: 360x315x95mm

Hmotnost: netto 1,9kg, brutto 2,1kg

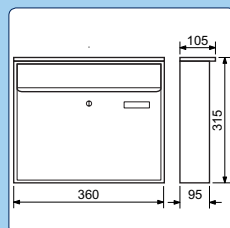
1.190,-

(1.440,- vč. DPH)

Obj. Kód	Provedení	Cena
BK.113.N	Nerez	1.190,-

BK.142.N

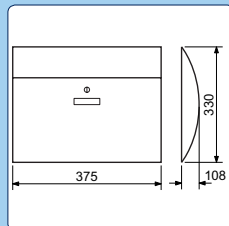

Elegantní nerezová schránka.
 Balení vč. mont. materiálu a 2 ks klíčů.
 Barva: nerez
 Rozměry vhozu Š/V: 297x32mm
 Rozměry schránky Š/V/H: 375x330x108mm
 Hmotnost: netto 2,7kg, brutto 2,9kg

1.390,-

(1.682,- vč. DPH)

Obj. Kód	Provedení	Cena
BK.142.N	Nerez	1.390,-

BK.142.NO

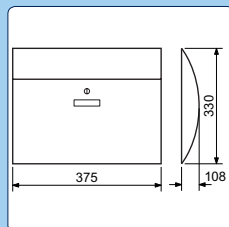

Elegantní nerezová schránka.
 Balení vč. mont. materiálu a 2 ks klíčů.
 Barva: nerez
 Rozměry vhozu Š/V: 297x32mm
 Rozměry schránky Š/V/H: 375x330x108mm
 Hmotnost: netto 2,7kg, brutto 2,9kg

1.430,-

(1.730,- vč. DPH)

Obj. Kód	Provedení	Cena
BK.142.NO	Nerez ornament	1.430,-

BK.209.N

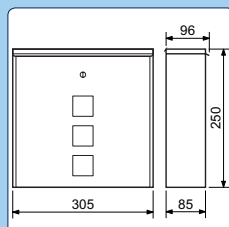

Nerezová schránka.
 3 okénka na průhled do schránky.
 Balení vč. mont. materiálu a 2 ks klíčů.
 Barva: nerez
 Rozměry vhozu Š/V: 300x31mm
 Rozměry schránky Š/V/H: 305x250x85mm
 Hmotnost: netto 1,4kg, brutto 1,6kg

875,-

(1.059,- vč. DPH)

Obj. Kód	Provedení	Cena
BK.209.N	Nerez	875,-

BK.210.N

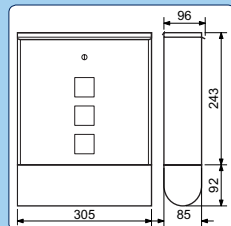

Nerezová schránka.
Obsahuje tubus na letáky a časopisy.
3 okénka na průhled do schránky.
Balení vč. mont. materiálu a 2 ks klíčů.
Barva: nerez
Rozměry vhozu Š/V: 300x31mm
Rozměry schránky Š/V/H: 305x335x96mm
Hmotnost: netto 1,6kg, brutto 1,8kg

990,-

(1.198,- vč. DPH)

Obj. Kód	Provedení	Cena
BK.210.N	Nerez	990,-

BK.240

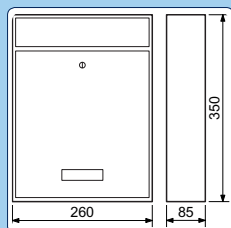

Ocelová schránka vhodná pro použití do nástěnných sestav, nebo pro jednotlivé umístění.
Balení vč. mont. materiálu a 2 ks klíčů.
Barva: stříbrná, hnědá, bílá
Rozměry vhozu Š/V: 239x31mm
Rozměry schránky Š/V/H: 260x350x85mm
Hmotnost: netto 1,5kg, brutto 1,7kg

525,-

(635,- vč. DPH)

Obj. Kód	Provedení	Cena
BK.240.S	Ocel stříbrná	525,-
BK.240.B	Ocel bílá	525,-
BK.240.H	Ocel hnědá	525,-

BK.240.N

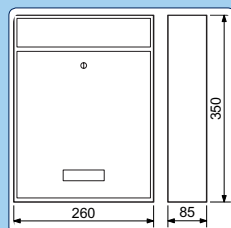

Nerezová schránka vhodná pro použití do nástěnných sestav, nebo pro jednotlivé umístění.
Balení vč. mont. materiálu a 2 ks klíčů.
Barva: nerez
Rozměry vhozu Š/V: 239x31mm
Rozměry schránky Š/V/H: 260x350x85mm
Hmotnost: netto 1,5kg, brutto 1,7kg

830,-

(1.004,- vč. DPH)

Obj. Kód	Provedení	Cena
BK.240.N	Nerez	830,-

BK.301



Hliníková schránka.
 Balení vč. mont. materiálu a 2 ks klíčů.
 Barva prášková: zlatá, černočervená, černá,
 modročerná, tmavě stříbrná
 Rozměry vhozu Š/V: 221x36mm
 Rozměry schránky Š/V/H: 252x410x80mm
 Hmotnost: netto 1,6kg, brutto 1,8kg

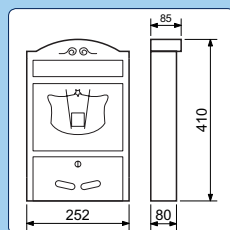

Obj. Kód	Provedení	Cena
BK.301.ZP	Zlatá prášková	795,-
BK.301.CC	Černočervená prášková	795,-
BK.301.CP	Černá prášková	795,-
BK.301.MC	Modročerná prášková	795,-
BK.301.TS	Tmavě stříbrná prášková	795,-

795,-

(962,- vč. DPH)

BK.703.N



Nerezová schránka.
 Balení vč. mont. materiálu a 2 ks klíčů.
 Barva: nerez
 Rozměry vhozu Š/V: 297x29mm
 Rozměry schránky Š/V/H: 350x330x110mm
 Hmotnost: netto 1,9kg, brutto 2,1kg

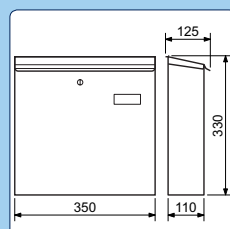

1.045,-

(1.264,- vč. DPH)

Obj. Kód	Provedení	Cena
BK.703.N	Nerez	1.045,-

BK.703.G.N



Moderní nerezová poštovní schránka. Čtvercová okna z matného plexiskla umožňují částečný výhled do schránky. Vhodná pro vnější i vnitřní prostředí.

Balení vč. mont. materiálu a 2 ks klíčů.

Barva: nerez

Rozměry vhozu Š/V: 300x30mm

Rozměry schránky Š/V/H: 350x330x110mm

Hmotnost: netto 1,9kg, brutto 2,1kg

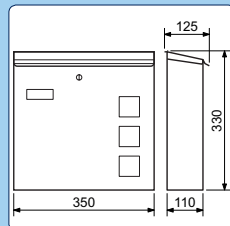
1.150,-

(1.392,- vč. DPH)

Obj. Kód	Provedení	Cena
BK.703.G.N	Nerez	1.150,-

BK.703.GZ.N



Přední vhoz



Zadní vhoz



Moderní nerezová poštovní schránka se zadním vhozem. Čtvercová okna z matného plexiskla umožňují částečný výhled do schránky. Vhodná pro vnější i vnitřní prostředí. Funkce: vhoz vpředu a vzadu, výběr vpředu.

Balení vč. mont. materiálu a 2 ks klíčů.

Barva: nerez

Rozměry předního vhozu

Š/V: 300x30mm

Rozměry zadního vhozu

Š/V: 300x30mm

Rozměry schránky

Š/V/H: 350x330x110mm

Hmotnost: netto 1,9kg, brutto 2,1kg

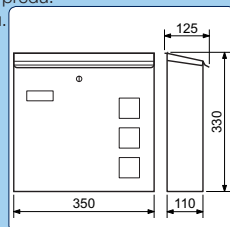
1.180,-

(1.428,- vč. DPH)

Obj. Kód	Provedení	Cena
BK.703.GZ.N	Nerez	1.180,-

BK.703.AR.N



Nerezová schránka.

Obsahuje tubus na letáky a časopisy.

Balení vč. mont. materiálu a 2 ks klíčů.

Barva: nerez

Rozměry vhozu Š/V: 297x29mm

Rozměry schránky Š/V/H: 350x420x110mm

Hmotnost: netto 2,2kg, brutto 2,6kg

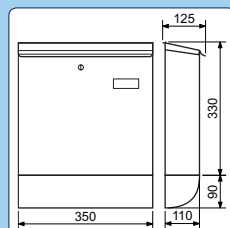
1.290,-

(1.561,- vč. DPH)

Obj. Kód	Provedení	Cena
BK.703.AR.N	Nerez	1.290,-

BK.931.N

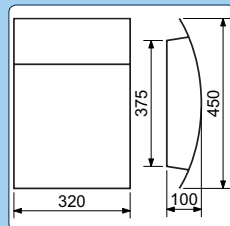

Nerezová schránka.
 Balení vč. mont. materiálu a 2 ks klíčů.
 Barva: nerez
 Rozměry vhozu Š/V: 300x38mm
 Rozměry schránky Š/V/H: 320x450x100mm
 Hmotnost: netto 2,3kg, brutto 2,6kg

1.495,-

(1.809,- vč. DPH)

Obj. Kód	Provedení	Cena
BK.931.N	Nerez	1.495,-

BK.931.G.N

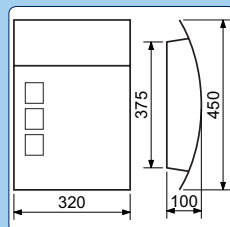

Nerezová schránka.
 3 okénka na průhled do schránky.
 Balení vč. mont. materiálu a 2 ks klíčů.
 Barva: nerez
 Rozměry vhozu Š/V: 300x38mm
 Rozměry schránky Š/V/H: 320x450x100mm
 Hmotnost: netto 2,3kg, brutto 2,6kg

1.615,-

(1.954,- vč. DPH)

Obj. Kód	Provedení	Cena
BK.931.G.N	Nerez	1.615,-

TS.1010.G

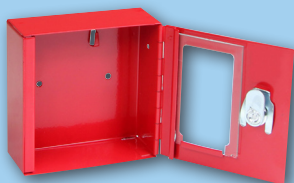

Požární ocelová skříňka se sklem.
 2 ks klíčů.
 Barva: červená
 Rozměry Š/V/H: 100x100x40mm
 Hmotnost: netto 0,3kg, brutto 0,34kg

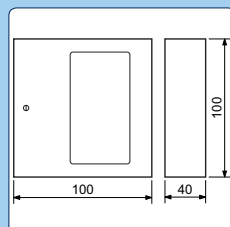
180,-

(218,- vč. DPH)

Obj. Kód	Provedení	Cena
TS.1010.G	Ocel červená sklo	180,-

TS.1021.G

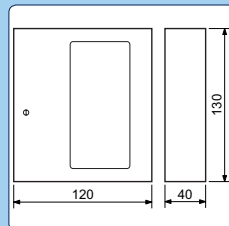

Požární ocelová skříňka se sklem a kladívkem.
2 ks klíčů.
Barva: červená
Rozměry Š/V/H: 120x130x40mm
Hmotnost: netto 0,55kg, brutto 0,59kg

240,-

(290,- vč. DPH)

Obj. Kód	Provedení	Cena
TS.1021.G	Ocel červená sklo	240,-

TS.0301

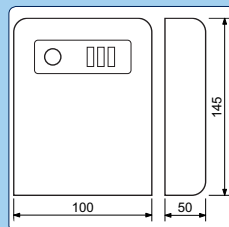

Bezpečnostní ocelová schránka pro uložení klíče.
Pro správnou funkci je nutno schránku fixovat „na stěnu“ pomocí 4 šroubů (součástí balení).
Síla plechu schránky:
těleso 1,7mm / základna 3,2mm.
Nastavení vlastní kombinace, kterou je možno případně změnit.
Barva: černá
Rozměry schránky Š/V/H: 100x145x50mm
Hmotnost: netto 0,71kg, brutto 0,73kg

460,-

(557,- vč. DPH)

Obj. Kód	Provedení	Cena
TS.0301	Ocel černá	460,-

TS.1808

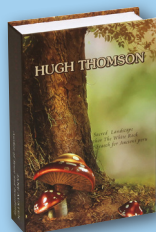

Ocelová bezpečnostní schránka ve tvaru knihy.
Hřbet knihy zcela autentický papír.
Stránky knihy v papírovém provedení.
2 ks klíčů.
Rozměry vnější Š/V/H: 130x187x42mm
Rozměry vnitřní Š/V/H: 80x125x35mm
Hmotnost: netto 0,5kg

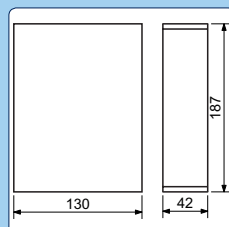
290,-

(351,- vč. DPH)

Obj. Kód	Provedení	Objem	Cena
TS.1808	Hugh Thomson	0,5l	290,-



TS.0209

Ocelová bezpečnostní schránka ve tvaru knihy.
 Hřbet knihy zcela autentický papír.
 Stránky knihy - imitace papíru v plastovém provedení.
 2 ks klíčů.
 Rozměry vnější Š/V/H: 115x180x54mm
 Rozměry vnitřní Š/V/H: 95x168x38mm
 Hmotnost: netto 0,5kg

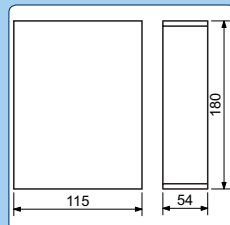
290,-

(351,- vč. DPH)

Obj. Kód	Provedení	Objem	Cena
TS.0209	Paris	0,7l	290,-

TS.0309

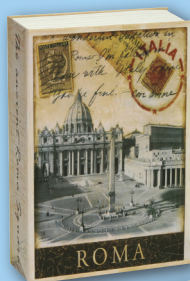

Ocelová bezpečnostní schránka ve tvaru knihy.
 Hřbet knihy zcela autentický papír.
 Stránky knihy - imitace papíru v plastovém provedení.
 2 ks klíčů.
 Rozměry vnější Š/V/H: 155x240x55mm
 Rozměry vnitřní Š/V/H: 132x228x40mm
 Hmotnost: netto 0,8kg

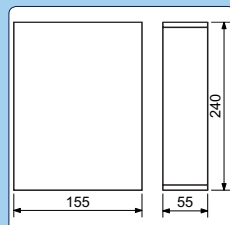
360,-

(436,- vč. DPH)

Obj. Kód	Provedení	Objem	Cena
TS.0309	Roma	1,2l	360,-

TS.0609

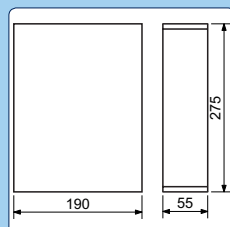

Ocelová bezpečnostní schránka ve tvaru krabice.
 Hřbet krabice zcela autentický papír.
 Boky krabice bílý plech.
 2 ks klíčů.
 Rozměry vnější Š/V/H: 190x275x55mm
 Rozměry vnitřní Š/V/H: 175x267x40mm
 Hmotnost: netto 1kg

490,-

(593,- vč. DPH)

Obj. Kód	Provedení	Objem	Cena
TS.0609	Flakes Fruits	2,1l	490,-

TS pokladničky



Materiál : ocel
 Povrch : práškový epoxid
 Obsah : plastová vanička pro drobné mince
 Zámek s 2 ks klíčů

od **220,-**
 (266,- vč. DPH)



Obj. Kód	Provedení	Hm. netto	brutto	Cena
TS.0140.B	Ocel bílá	0,56kg	0,59kg	220,-
TS.0130.B	Ocel černá	0,87kg	0,94kg	290,-
TS.0120.B	Ocel červená	1,22kg	1,34kg	350,-
TS.0110.B	Ocel modrá	1,7kg	1,83kg	430,-

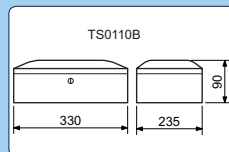
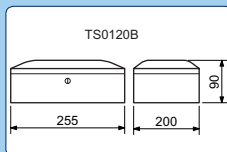
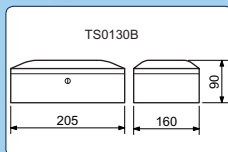
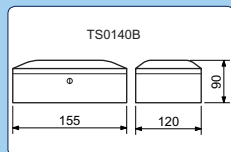

RS.19.S.K



Ocelový sejf s mechanickým zámekem pro zazdění do stěny.
 Tloušťka dveří 8mm
 Tloušťka pláště 2mm
 2 ks klíčů, 4 ks šroubů
 Barva: šedá
 Rozměry vnitřní
 Š/V/H: 236x156x100mm
 Rozměry vnější
 Š/V/H: 260x180x150mm
 Hmotnost: netto 6,7kg, brutto 6,9kg

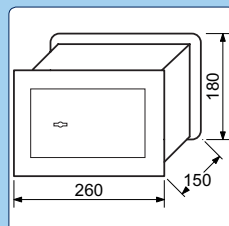

1.495,-
 (1.809,- vč. DPH)

Obj. Kód	Provedení	Objem	Cena
RS.19.S.K	Ocel šedá	3,5l	1.495,-

RS.20.K

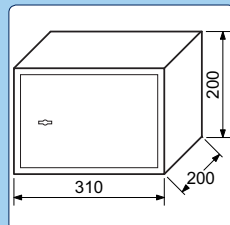

Ocelový sejf s mechanickým zámkem.
 Tloušťka dveří 4mm
 Tloušťka pláště 2mm
 2 ks klíčů.
 Barva: šedá
 Rozměry vnitřní
 Š/V/H: 306x196x140mm
 Rozměry vnější
 Š/V/H: 310x200x200mm
 Hmotnost: netto 6,4kg, brutto 6,7kg

1.270,-

(1.537,- vč. DPH)

Obj. Kód	Provedení	Objem	Cena
RS.20.K	Ocel šedá	8l	1.270,-

RS.25.K

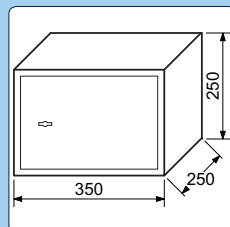

Ocelový sejf s mechanickým zámkem.
 Tloušťka dveří 4mm
 Tloušťka pláště 2mm
 2 ks klíčů.
 Barva: šedá
 Rozměry vnitřní
 Š/V/H: 346x246x190mm
 Rozměry vnější
 Š/V/H: 350x250x250mm
 Hmotnost: netto 8,6kg, brutto 9kg

1.690,-

(2.045,- vč. DPH)

Obj. Kód	Provedení	Objem	Cena
RS.25.K	Ocel šedá	16l	1.690,-

RS.50.K

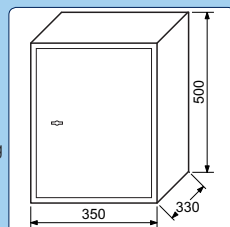

Ocelový sejf s mechanickým zámkem.
 Tloušťka dveří 4mm
 Tloušťka pláště 2mm
 2 ks klíčů.
 Barva: šedá
 Rozměry vnitřní
 Š/V/H: 346x496x270mm
 Rozměry vnější
 Š/V/H: 350x500x330mm
 Hmotnost: netto 17,5kg, brutto 18,5kg

3.080,-

(3.727,- vč. DPH)

Obj. Kód	Provedení	Objem	Cena
RS.50.K	Ocel šedá	46l	3.080,-

RS.20.LCD

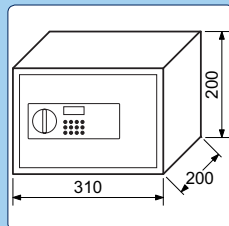

Ocelový sejf s elektronickým zámekem.
 Tloušťka dveří 4mm
 Tloušťka pláště 2mm
 2 ks klíčů.
 Barva: šedá
 Rozměry vnitřní
 Š/V/H: 306x196x140mm
 Rozměry vnější
 Š/V/H: 310x200x200mm
 Hmotnost: netto 6,7kg, brutto 7kg

1.675,-

(2.027,- vč. DPH)

Obj. Kód	Provedení	Objem	Cena
RS.20.LCD	Ocel šedá	8l	1.675,-

RS.25.LCD

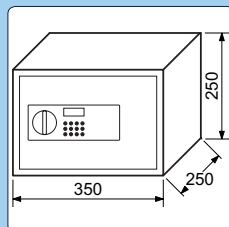

Ocelový sejf s elektronickým zámekem.
 Tloušťka dveří 4mm
 Tloušťka pláště 2mm
 2 ks klíčů.
 Barva: šedá
 Rozměry vnitřní
 Š/V/H: 346x246x190mm
 Rozměry vnější
 Š/V/H: 350x250x250mm
 Hmotnost: netto 9kg, brutto 9,5kg

1.960,-

(2.372,- vč. DPH)

Obj. Kód	Provedení	Objem	Cena
RS.25.LCD	Ocel šedá	16l	1.960,-

RS.50.LCD

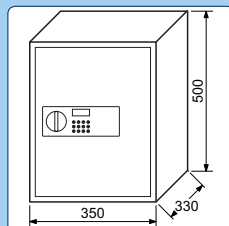

Ocelový sejf s elektronickým zámekem.
 Tloušťka dveří 4mm
 Tloušťka pláště 2mm
 2 ks klíčů.
 Barva: šedá
 Rozměry vnitřní
 Š/V/H: 346x496x270mm
 Rozměry vnější
 Š/V/H: 350x500x330mm
 Hmotnost: netto 18kg, brutto 18,9kg

3.575,-

(4.326,- vč. DPH)

Obj. Kód	Provedení	Objem	Cena
RS.50.LCD	Ocel šedá	46l	3.575,-

TS.B



od **228,-**
(276,- vč. DPH)

Ocelová skříň na klíče.
Obsahuje jmenovky a kroužky na klíče.
Balení vč. mont. materiálu a 2 ks klíčů.
Barva: slonová kost

Obj. Kód	Provedení	Rozměr š/v/h	Hm. netto	Cena
TS.9.B	9 háků	115x152x70mm	0,51kg	228,-
TS.15.B	15 háků	160x200x60mm	0,75kg	275,-
TS.24.B	24 háků	250x180x60mm	1,01kg	340,-
TS.48.B	48 háků	250x180x80mm	1,43kg	410,-
TS.90.B	90 háků	300x240x80mm	2,29kg	630,-
TS.140.B	140 háků	370x280x80mm	3,13kg	920,-

TS.D1



od **1.260,-**
(1.525,- vč. DPH)

Ocelová jednokřídlá skříň na klíče.
Výškově nastavitelné lišty s háky.
Obsahuje arch pro seznam klíčů,
jmenovky a kroužky na klíče.
Balení vč. mont. materiálu a 2 ks klíčů.
Barva: světle šedá

Obj. Kód	Provedení	Rozměr š/v/h	Hm. netto	brutto	Cena
TS.64.D1	64 háků	450x300x80mm	3,78kg	3,92kg	1.260,-
TS.100.D1	100 háků	550x380x80mm	5,31kg	5,51kg	1.640,-
TS.150.D1	150 háků	550x380x140mm	8,89kg	9,18kg	2.250,-
TS.200.D1	200 háků	550x380x140mm	9,5kg	9,76kg	2.620,-

TS.D2



od **4.150,-**
(5.022,- vč. DPH)

Ocelová dvoukřídlá skříň na klíče.
Výškově nastavitelné lišty s háky.
Obsahuje arch pro seznam klíčů,
jmenovky a kroužky na klíče.
Balení vč. mont. materiálu a 2 ks klíčů.
Barva: světle šedá

Obj. Kód	Provedení	Rozměr š/v/h	Hm. netto	brutto	Cena
TS.300.D2	300 háků	730x550x140mm	16,49kg	17,94kg	4.150,-
TS.400.D2	400 háků	730x550x140mm	17,72kg	19,45kg	4.660,-
TS.600.D2	600 háků	730x550x205mm	26,02kg	27,74kg	6.700,-

Digitální kukátko



Digitální kukátko s kamerou pro monitorování prostoru před dveřmi. Obrazovka je aktivována tlačítkem na vnitřní straně. Jasný obraz. Automatické vypnutí po 10 vteřinách. Jednoduchá výměna za stávající kukátko.

Kamera : 0,3 MP, pozorovací úhel 100°
 Obrazovka : 2,6" LCD 76.800 pixelů
 Pro tloušťku dveří : 38-110mm
 Barva :
 obrazovka stříbrná/černá, kukátko chrom
 Napájení : 2xAAA baterie (součástí balení)
 Rozměry Š/V/H: 110x59x14mm

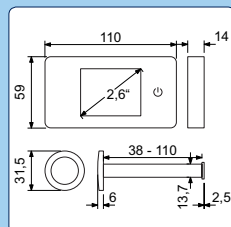

1.290,-
 (1.561,- vč. DPH)

Obj. Kód	Provedení	Cena
VV.DIGITAL1.NI	Matný nikel	1.290,-

Kukátko

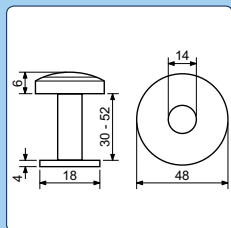

129,-
 (156,- vč. DPH)

Obj. Kód	Provedení	Cena
KUKATKO.BRNi	Kuk. vč. 2. podložek Nikl matný	129,-
KUKATKO.CHL	Kuk. vč. 2. podložek Chrom lesklý	129,-
KUKATKO.AB	Kuk. vč. 2. podložek Antik bronz	129,-
KUKATKO.GP	Kuk. vč. 2. podložek Mosaz	129,-

Obj. Kód	Provedení	Cena
PODLOZKA.KUKAKTO.BRNi	Samostatná	40,-
PODLOZKA.KUKAKTO.CHL	Samostatná	40,-
PODLOZKA.KUKAKTO.AB	Samostatná	40,-
PODLOZKA.KUKAKTO.GP	Samostatná	40,-

CDG.005

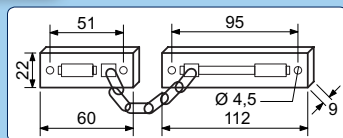
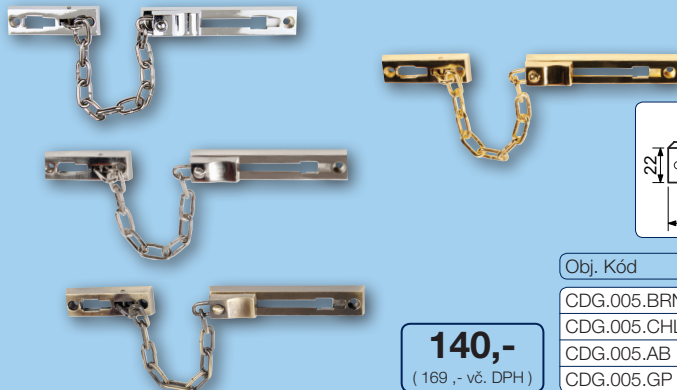

140,-
 (169,- vč. DPH)

Obj. Kód	Provedení	Cena
CDG.005.BRNi	Nikel matný	140,-
CDG.005.CHL	Chrom lesklý	140,-
CDG.005.AB	Antik bronz	140,-
CDG.005.GP	Mosaz	140,-

Domovní čísla 3D

Hliníková čísla ve „3D“ provedení s broušeným povrchem.

Variální způsoby montáže :

Lepení - pomocí oboustranné pásky „3M original“. Vhodné pro středně hrubé a hladké povrchy.

(Například fasády, vnitřní stěny, dveře atd...) Výhodou tohoto postupu je snadná a přesná montáž.

Vrtání - našroubujte svorníky do čísel, vyvrtejte 2 otvory a vložte hmoždinky.

Vhodné pro velmi hrubé povrchy. Výhodou je zcela pevná montáž a možnost předsazení čísel, které tak vytváří efektní dojem. Nevýhodou obtížnější montáž a dosažení vodorovné osy.

Přibíání - našroubujte hřeb se závitem do čísla a pomocí gumové nebo dřevěné paličky přibíjete na příslušnou plochu.

Balení obsahuje:

3M pásku, 2ks hmoždinky, 2ks svorníky s matkou, 2ks hřeby.

Lepení



Vrtání



Přibíání



149

230,-

(278 ,-vč. DPH)

Obj.	Kód	Cena
0.AL.3D	230,-	
1.AL.3D	230,-	
2.AL.3D	230,-	
3.AL.3D	230,-	
4.AL.3D	230,-	

Obj.	Kód	Cena
5.AL.3D	230,-	
6.AL.3D	230,-	
7.AL.3D	230,-	
8.AL.3D	230,-	
9.AL.3D	230,-	

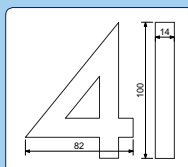

Domovní čísla

Materiál: nerez

Balení obsahuje: 2ks hmoždinky, 2ks svorníky.

023

224,-

(271 ,-vč. DPH)

Obj.	Kód	Cena
0.NEREZ	224,-	
1.NEREZ	224,-	
2.NEREZ	224,-	
3.NEREZ	224,-	
4.NEREZ	224,-	

Obj.	Kód	Cena
5.NEREZ	224,-	
6.NEREZ	224,-	
7.NEREZ	224,-	
8.NEREZ	224,-	
9.NEREZ	224,-	

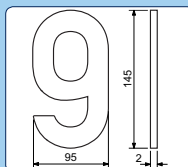

ZAR.030.SAT



Dveřní stavěč.

Nožní brzda s gumovým trnem umožňuje fixovat dveře v libovolné poloze. Montáž na dveřní křídlo.

Výška: 139mm

Materiál: nerez

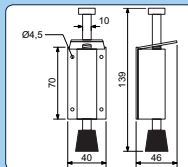
260,-

(315 ,-vč. DPH)

Obj.	Kód	Provedení	Cena
ZAR.030.SAT		Nerez - satín	260,-

RK.M010.SAT



Nerezový úchyt „mušle“ pro posuvné dveře.

Rozměr vnější (Š/V): 41x120mm

Rozměr vnitřní (Š/V): 23x86mm

Hloubka: 19mm

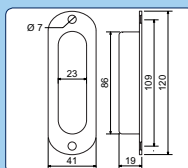
140,-

(169 ,-vč. DPH)

Obj.	Kód	Provedení	Cena
RK.M010.SAT		Nerez - satín	140,-

ZAR.020.SAT

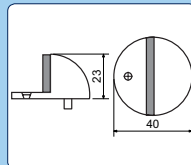

Nerezová dveřní zarážka.
Montáž „do podlahy“.
Výška/průměr: 23x40mm

130,-

(157,- vč. DPH)

Obj. Kód	Provedení	Cena
ZAR.020.SAT	Nerez - satin	130,-

ZAR.021.SAT



Nerezová magnetická dveřní zarážka.
Udrží dveře otevřené pomocí dvou silných magnetů.
Montáž „na stěnu“ nebo „do podlahy“.
Výška/průměr základny/průměr těla:
70x49x24mm



V podlaze

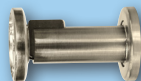

Na stěně

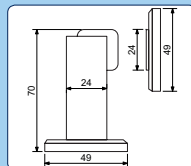
190,-

(230,- vč. DPH)

Obj. Kód	Provedení	Cena
ZAR.021.SAT	Nerez - satin	190,-

ZAR.023.SAT

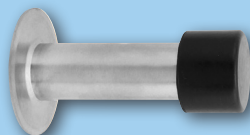

Nerezová dveřní zarážka. Montáž „na stěnu“.
Opatřena gumovým zakončením pro tlumení nárazů.
Průměr základny/výška gumy/délka:
50x30x82mm

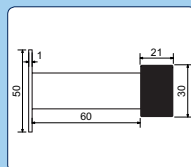
160,-

(194,- vč. DPH)

Obj. Kód	Provedení	Cena
ZAR.023.SAT	Nerez - satin	160,-

ZAR.024.SAT

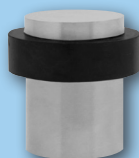

Nerezová dveřní zarážka.
Montáž „do podlahy“.
Opatřena gumovým prstencem pro tlumení nárazů.
Výška/průměr/průměr s gumou:
40x30x35mm

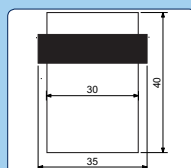
215,-

(260,- vč. DPH)

Obj. Kód	Provedení	Cena
ZAR.024.SAT	Nerez - satin	215,-

ZAR.025.SAT

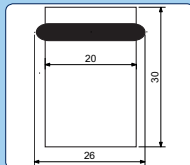

Nerezová dveřní zarážka.
 Montáž „do podlahy“. Opatřena gumovým
 prstencem pro tlumení nárazů.
 Výška/průměr/průměr s gumou:
 30x20x26mm

115,-

(139,- vč. DPH)

Obj. Kód	Provedení	Cena
ZAR.025.SAT	Nerez - satín	115,-

ZAR.BTS.10.SAT

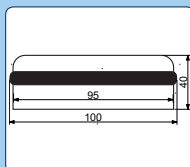

Nerezová dveřní zarážka „puk“ bez vrtání,
 fixuje dveře pomocí své vysoké hmotnosti.
 Opatřena gumovým prstencem pro tlumení nárazů.
 Výška/průměr/průměr s gumou: 40x95x100mm
 Hmotnost: 1,3 kg

260,-

(315,- vč. DPH)

Obj. Kód	Provedení	Cena
ZAR.BTS.10.SAT	Nerez - satín	260,-

ZAR.013

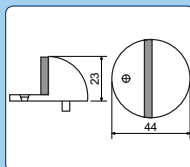

Zinkolitínová dveřní zarážka.
 Montáž „do podlahy“.
 Výška/průměr:
 23x44mm

50,-

(61,- vč. DPH)

Obj. Kód	Provedení	Cena
ZAR.013.BRNi	Nikl matný	50,-
ZAR.013.AB	Antik bronz	50,-

ZAR.071

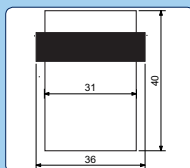

Zinkolitínová dveřní zarážka.
 Montáž „do podlahy“.
 Opatřena gumovým prstencem pro tlumení nárazů.
 Výška/průměr/průměr s gumou:
 40x31x36mm

81,-

(98,- vč. DPH)

Obj. Kód	Provedení	Cena
ZAR.071.BRNi	Nikl matný	81,-
ZAR.071.AB	Antik bronz	81,-

ZAR.073

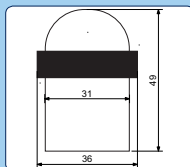

Zinkolitínová dveřní zarážka.
 Montáž „do podlahy“.
 Opatřena gumovým prstencem pro tlumení nárazů.
 Výška/průměr/průměr s gumou:
 49x31x36mm

81,-

(98,- vč. DPH)

Obj. Kód	Provedení	Cena
ZAR.073.BRNi	Nikl matný	81,-
ZAR.073.AB	Antik bronz	81,-

Váš prodejce:

Obsah:	Str.:
Bezpečnostní kování nerez	2
Bezpečnostní kování hliník	4
Bezpečnostní rozety	7
Zamakové kování	8
Nerezové kování	9
Hliníkové kování	14
Klíky pro plastová okna a dveře	15
Zadlabací zámky	19
Dveřní zavírače	26
Bezpečnostní vložky	28
Stavební vložky	31
Visací zámky	33
Lankové zámky	40
Řetězové zámky	45
Poštovní schránky	47
Bezpečnostní schránky	62
Sejfy mechanické	65
Sejfy elektronické	66
Schránky na klíče	67
Doplňky	68

Zboží je odesíláno přepravní službou 1. – 2. den po obdržení objednávky.
 U objednaného zboží nad 3.000,- Kč přepravné a balné není účtováno.
 U objednaného zboží pod 3.000,- Kč přepravné a balné činí 110,- Kč.
 Objednávky odesílané na dobírku jsou navíc zpoplatněny příplatkem 40,- Kč.
 Veškeré uvedené ceny jsou bez DPH, platné od 1.5. 2016.

4 MAXIMÁLNÍ
BEZPEČNOST

3 VYSOKÁ
BEZPEČNOST

2 STŘEDNÍ
BEZPEČNOST