



KLÍKY A KOVÁNÍ
str. 2-14

ZADLABACÍ ZÁMKY
str. 15

ZAVÍRAČE
str. 16-17

VLOŽKY
str. 18-21

VISACÍ A LANKOVÉ
str. 22-33

SCHRÁNKY
str. 34-52

DOPLŇKY
str. 53-56

R701PZ

3



Bezpečnostní třída č. 3 dle ČSN P ENV 1627.
Třída bezpečnosti č. 3 dle ČSN EN 1906.
Certifikát NBÚ typ 2 SS4=2.

Masivní ocelová základna s nerezovým krytem.
Neobsahuje středový šroub = snadná montáž.
Možnost výměny nerezového krytu v systému „FIX CHANGE“.
Klika s vratnou pružinou.
Čtýřhran 8mm v systému uchycení kličky „Fix Gap“.

Povrch kování nerez (SUS304) je shodný s nabídkou rozetových klik (viz str. 9 – 12).

1.390,-
(1.682,- vč. DPH)

47mm



Vratná pružina

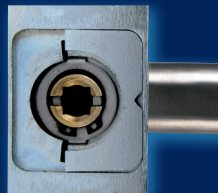

Pokud požadujete svorníky pro jinou tloušťku dveří než je uvedeno v tabulce, NUTNO doobjednat prodlužovací sadu viz „Katalog dílů“.

Dodáváno pro rozteče a tloušťky dveří

| | |
|------|---------|
| 72mm | 40-55mm |
| 90mm | 40-55mm |
| 92mm | 67-80mm |

Způsob značení při objednávání:

R701PZ.90.ES.TB3 — TB3 = Tř. bezpečnosti 3
ES = Povrch - matná nerez
90 = Rozteč
PZ = Bez překrytí vložky
701 = Madlo/klika

| Kód | Provedení | Cena |
|------------|---------------|---------|
| R701PZ.TB3 | Madlo / klika | 1.390,- |
| R711PZ.TB3 | Klika / klika | 1.390,- |

Pro rozteč 90



Pro rozteč 72,92

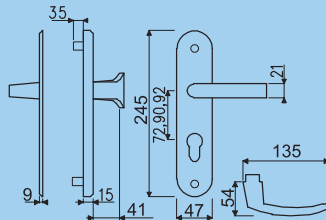
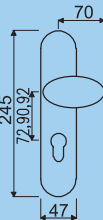
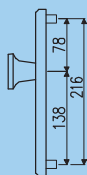



R801PZ

3

Bezpečnostní třída č. 3 dle ČSN P ENV 1627.
Třída bezpečnosti č. 3 dle ČSN EN 1906.
Certifikát NBÚ typ 2 SS4=2.

Masivní ocelová základna s nerezovým krytem.
Neobsahuje středový šroub = snadná montáž.
Možnost výměny nerezového krytu v systému „FIX CHANGE“.
Čtyřhran 8mm v systému uchycení klíčky „Fix Gap“.

Povrch kování nerez (SUS304) je shodný s nabídkou rozetových klik (viz str. 9 – 12).

1.790,-
(2.166,- vč. DPH)

37mm



FIX CHANGE



Pokud požadujete svorníky pro jinou tloušťku dveří než je uvedeno v tabulce, NUTNO doobjednat prodlužovací sadu viz „Katalog dílů“.

Dodáváno pro rozteče a tloušťky dveří

| | |
|------|---------|
| 72mm | 40-55mm |
| 90mm | 40-55mm |
| 92mm | 67-80mm |

Způsob značení při objednávání:

R801PZ.90.ES.TB3 — TB3 = Tř. bezpečnosti 3
ES = Povrch - matná nerez
90 = Rozteč
PZ = Bez překrytí vložky
801 = Madlo/klika

| Kód | Provedení | Cena |
|------------|---------------|---------|
| R801PZ.TB3 | Madlo / klika | 1.790,- |
| R811PZ.TB3 | Klika / klika | 1.790,- |

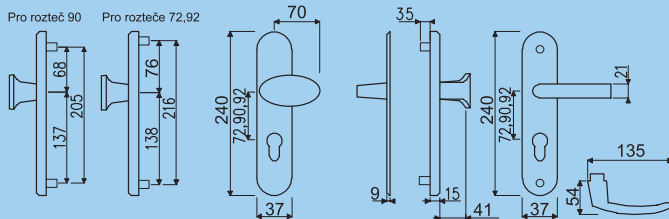

R101ZA.TB3

3

Bezpečnostní třída č. 3 dle ČSN P ENV 1627.
Třída bezpečnosti č. 3 dle ČSN EN 1906.
Certifikát NBÚ typ 2 SS4=2.

Masivní hliníkové bezpečnostní kování.
Neobsahuje středový šroub = snadná montáž.
Čtyřhran 8mm v systému uchycení kliky „Fix Gap“.
ZA – s překrytím vložky



F1

1.270,-
(1.537,- vč. DPH)



Hnědá
(RAL 8019M)

Bílá
(RAL 9016M)

Dodáváno pro
rozteče a tloušťky dveří

| | |
|------|---------|
| 72mm | 40-55mm |
| 90mm | 40-55mm |
| 92mm | 67-80mm |

Pokud požadujete svorníky pro jinou tloušťku dveří než je uvedeno v tabulce, NUTNO doobjednat prodlužovací sadu viz „Katalog dílů“.

| Kód | F1 | F4 | F9 | Bílá | Hnědá |
|------------------------|---------|---------|---------|---------|---------|
| R101ZA (Madlo / klika) | 1.270,- | 1.270,- | 1.370,- | 1.470,- | 1.470,- |
| R111ZA (Klika / klika) | 1.270,- | 1.270,- | 1.370,- | 1.470,- | 1.470,- |

Veškerá provedení „RAL“ jsou k dispozici pouze v rozteči 92mm.

Způsob značení při objednávání:

R101ZA.90.F1.TB3 — TB3 = Tř. bezpečnosti 3
F1 = Povrch - elox stříbrný
90 = Rozteč
ZA = S překrytím vložky
101 = Madlo/klika



Italský korpus / České upevňovací prvky

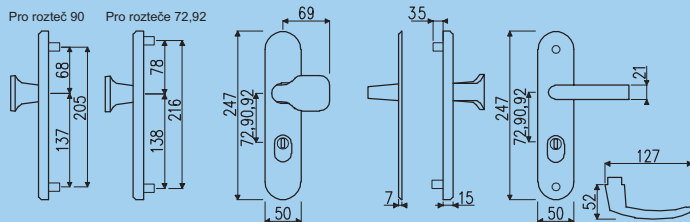

R101PZ.TB3

3

Bezpečnostní třída č. 3 dle ČSN P ENV 1627.
Třída bezpečnosti č. 3 dle ČSN EN 1906.
Certifikát NBÚ typ 2 SS4=2.

Masivní hliníkové bezpečnostní kování.
Neobsahuje středový šroub = snadná montáž.
Čtyřhran 8mm v systému uchycení kliky „Fix Gap“.
PZ – bez překrytí vložky



F9

920,-
(1.113,- vč. DPH)



Bílá
(RAL 9016M)

F4

Dodáváno pro
rozteče a tloušťky dveří

| | |
|------|---------|
| 72mm | 40-55mm |
| 90mm | 40-55mm |
| 92mm | 67-80mm |

Pokud požadujete svorníky pro jinou tloušťku dveří než je uvedeno v tabulce, NUTNO doobjednat prodlužovací sadu viz „Katalog dílů“.

| Kód | F1 | F4 | F9 | Bílá | Hnědá |
|------------------------|-------|-------|---------|---------|---------|
| R101PZ (Madlo / klika) | 920,- | 920,- | 1020,- | 1.140,- | 1.140,- |
| R111PZ (Klika / klika) | 940,- | 940,- | 1.040,- | 1.140,- | 1.140,- |

Veškerá provedení „RAL“ jsou k dispozici pouze v rozteči 92mm.

Způsob značení při objednávání:

R111PZ.90.F1.TB3 — TB3 = Tř. bezpečnosti 3
F1 = Povrch - elox stříbrný
90 = Rozteč
PZ = Bez překrytí vložky
111 = Klika/klika



Italský Korpus / České upevňovací prvky

Pro rozteč 90

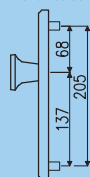

Pro rozteč 72,92

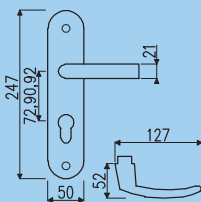
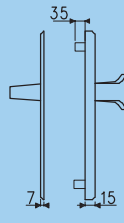
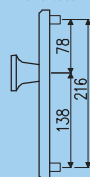

RC101PZ.TB2

2

Certifikováno v bezpečnostní třídě RC2 dle ČSN EN 1627:2012.
Certifikát NBÚ typ 1 SS4=1.

Masivní hliníkové bezpečnostní kování.
Neobsahuje středový šroub = snadná montáž.
Čtyřhran 8mm v systému uchycení kliky „Fix Gap“.
PZ – bez překrytí vložky



F1

720,-
(871,- vč. DPH)

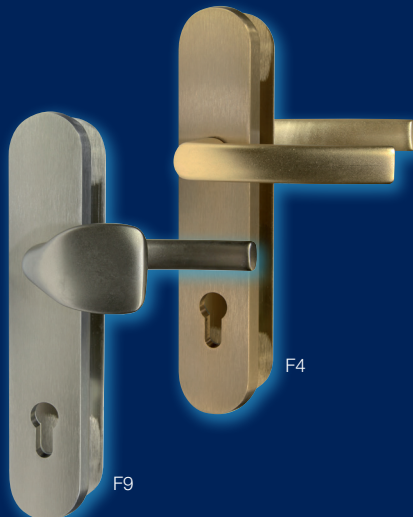

F4

F9

Dodáváno pro
rozteče a tloušťky dveří

| | |
|------|---------|
| 72mm | 40-55mm |
| 90mm | 40-55mm |

Pokud požadujete svorníky pro jinou tloušťku dveří než je uvedeno v tabulce, NUTNO doobjednat prodlužovací sadu viz „Katalog dílů“.

| Kód | F1 | F4 | F9 |
|-------------------------|-------|-------|-------|
| RC101PZ (Madlo / klika) | 720,- | 720,- | 740,- |
| RC111PZ (Klika / klika) | 720,- | 720,- | 740,- |

Způsob značení při objednávání:

RC101PZ.90.F1.TB2 - TB2 = Tř. bezpečnosti 2

F1 = Povrch - elox stříbrný

90 = Rozteč

PZ = Bez překrytí vložky

101 = Madlo/klika



Čínský korpus / České upevňovací prvky

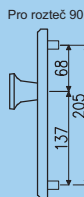

Pro rozteč 90

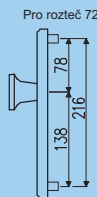

Pro rozteč 72

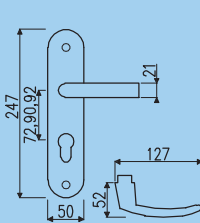
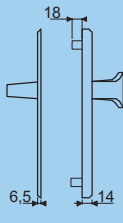



SB5200ZA

3

Bezpečnostní třída č. 3 dle ČSN P ENV 1627.
Třída bezpečnosti č. 3 dle ČSN EN 1906.
Certifikát NBU typ 2 SS4=2.

Masivní ocelová základna s nerezovým krytem.
Neobsahuje středový šroub = snadná montáž.
Vnitřní kryt zakrývá upevňovací šrouby.
Čtyřhran 8mm v systému uchycení kliky „Fix Gap“.

2.130,-
(2.577,- vč. DPH)

L-FORM



Pokud požadujete svorníky pro jinou tloušťku dveří než je uvedeno v tabulce, NUTNO doobjednat prodlužovací sadu viz „Katalog dlůů“.

Dodáváno pro rozteče a tloušťky dveří

| | |
|------|---------|
| 72mm | 40-55mm |
| 90mm | 40-55mm |
| 92mm | 67-80mm |

Způsob značení při objednávání:

SB5200ZA.90.ES.TB3 TB3 = Tř. bezpečnosti 3

ES = Povrch - matná nerez

90 = Rozteč

ZA = S překrytím vložky

5200 = Madlo/klika



| Kód | Provedení | Cena |
|--------------|---------------|---------|
| SB5200ZA.TB3 | Madlo / klika | 2.130,- |
| SB5211ZA.TB3 | Klika / klika | 2.130,- |

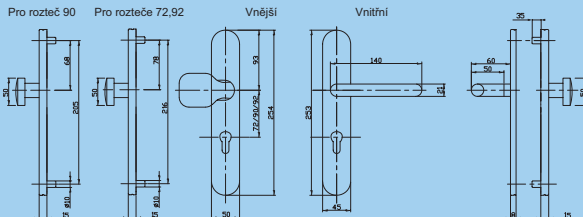

KLIKY A KOVÁNÍ

ZADLABACÍ ZAMKY

ZAVÍRAČE

VLOŽKY

VISACÍ A LANKOVÉ

SCHPÁNKY

DOPLŇKY

R103

KLIKY A KOVÁNÍ

ZADLABACÍ ZÁMKY

ZAVÍRAČE

VLOŽKY

VISACÍ A LANKOVÉ

SCHRÁNKY

DOPLŇKY

650,-

(787,- vč. DPH)

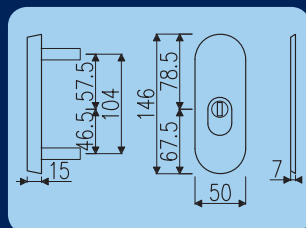

| Kód | F1 | F4 | F9 | Bílá | Hnědá |
|---------|---------|---------|---------|---------|---------|
| R103.PZ | 650,- | 650,- | 750,- | 850,- | 850,- |
| R103.ZA | 1.000,- | 1.000,- | 1.100,- | 1.200,- | 1.200,- |

RRO.70

Bezpečnostní ocelová rozeta tvrdosti 60 HRC.
Vynikající ochrana proti mechanickému napadení.

Přihlášeno k certifikaci dle ČSN EN 1627- RC3.

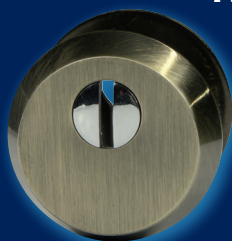

AB

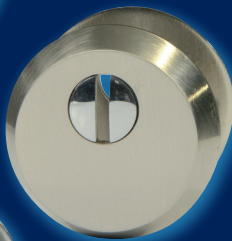

NI



CH

790,-

(956,- vč. DPH)

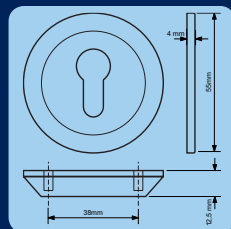

| Kód | Provedení | Cena |
|-----------|--------------|-------|
| RRO.70.NI | Matný nikel | 790,- |
| RRO.70.CH | Lesklý chrom | 790,- |
| RRO.70.AB | Antik bronz | 790,- |

RKL.C.1937



NOVÁ CENA

Nerezové kování na čtvercových rozetách je dodáváno v páru, ale bez spodních rozet (BB, PZ, WC).

Spodní rozety je tedy nutné objednat zvlášť.

380,-

(460,- vč. DPH)

| Kód | Provedení | Cena |
|----------------------|-----------|-------|
| RKL.C.1937.KLIKA.SAT | V páru | 380,- |

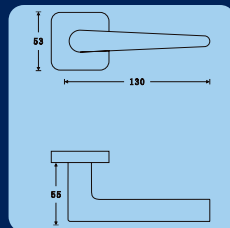

KLIKY A KOVÁNÍ

RKL.C.1967



Ocelová konstrukce rozety v systému „FIX IN“ (pevné sešroubování klik a rozet skrz dveře).

395,-

(478,- vč. DPH)

| Kód | Provedení | Cena |
|----------------------|-----------|-------|
| RKL.C.1967.KLIKA.SAT | V páru | 395,- |

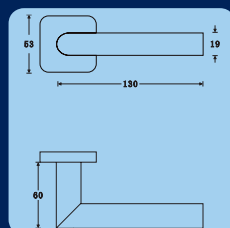

ZADLABACÍ ZÁMKY

RKL.C.1973



495,-

(599,- vč. DPH)

| Kód | Provedení | Cena |
|----------------------|-----------|-------|
| RKL.C.1973.KLIKA.SAT | V páru | 495,- |

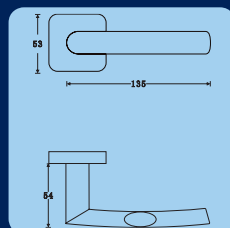

ZAVÍRAČE

VLOŽKY

RK.C.ROZETA



100,-

(121,- vč. DPH)

| Kód | Provedení | Cena |
|--------------------|-----------|-------|
| RK.C.ROZETA.PZ.SAT | V páru | 100,- |
| RK.C.ROZETA.BB.SAT | V páru | 100,- |
| RK.C.ROZETA.BL.SAT | V páru | 100,- |
| RK.C.ROZETA.WC.SAT | V páru | 280,- |

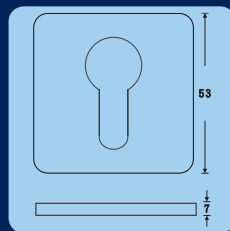

VISACÍ A LANKOVÉ

RKL.C.1909

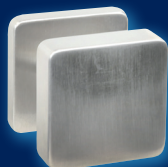

480,-

(581,- vč. DPH)

| Kód | Provedení | Cena |
|---------------------|-----------|-------|
| RKL.C.1909.FIX.SAT | 1 ks | 480,- |
| RKL.C.1909.OT.L.SAT | 1 ks | 480,- |
| RKL.C.1909.OT.P.SAT | 1 ks | 480,- |

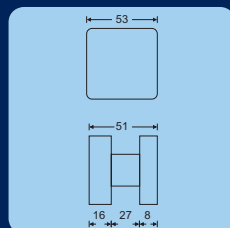

SCHPÁNKY

DOPLŇKY

RKL.1934

510,-

(617,- vč. DPH)

Nerezové kování na kulatých rozetech
Certifikováno v ČSN EN 1906:2010 třída 2.
Dodáváno v páru, ale bez spodních
rozet (BB, PZ, WC, BL).

Spodní rozety je tedy nutné objednat zvlášť.

| Kód | Provedení | Cena |
|--------------------|-----------|-------|
| RKL.1934.KLIKA.SAT | V páru | 510,- |

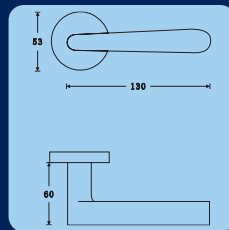

KLIKY A KOVÁNÍ

RKL.1966

310,-

(375,- vč. DPH)

Ocelová konstrukce rozety
v systému „FIX IN“
(pevné sešroubování klik
a rozet skrz dveře).

| Kód | Provedení | Cena |
|--------------------|-----------|-------|
| RKL.1966.KLIKA.SAT | V páru | 310,- |

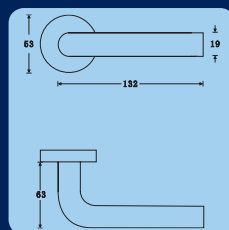

ZADLABACÍ ZÁMKY

RKL.1967

310,-

(375,- vč. DPH)

| Kód | Provedení | Cena |
|--------------------|-----------|-------|
| RKL.1967.KLIKA.SAT | V páru | 310,- |

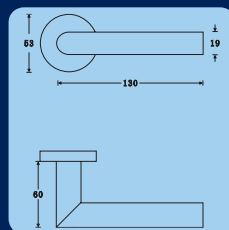

ZAVÍRAČE

RKL.1968

310,-

(375,- vč. DPH)

| Kód | Provedení | Cena |
|--------------------|-----------|-------|
| RKL.1968.KLIKA.SAT | V páru | 310,- |

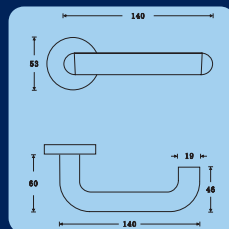

VLOŽKY

RKL.1973

410,-

(496,- vč. DPH)

| Kód | Provedení | Cena |
|--------------------|-----------|-------|
| RKL.1973.KLIKA.SAT | V páru | 410,- |

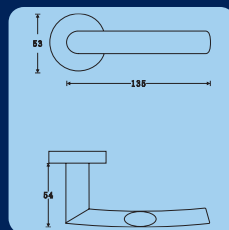

SCHRÁNKY

DOPLŇKY

RKL.1977

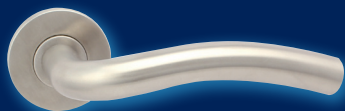

310,-

(375,- vč. DPH)

| Kód | Provedení | Cena |
|--------------------|-----------|-------|
| RKL.1977.KLIKA.SAT | V páru | 310,- |

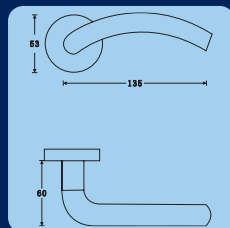

KLIKY A KOVÁNÍ

RK.ROZETA

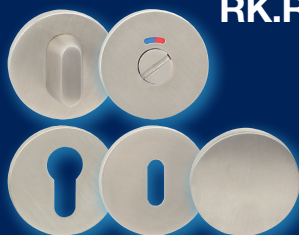

90,-

(109,- vč. DPH)

| Kód | Provedení | Cena |
|------------------|-----------|-------|
| RK.ROZETA.PZ.SAT | V páru | 90,- |
| RK.ROZETA.BB.SAT | V páru | 90,- |
| RK.ROZETA.BL.SAT | V páru | 90,- |
| RK.ROZETA.WC.SAT | V páru | 270,- |

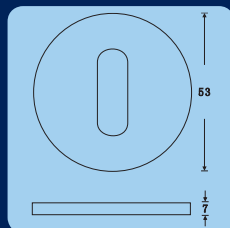

ZADLABACÍ ZAMKY

RKL.1901.FIX



390,-

(472,- vč. DPH)

| Kód | Provedení | Cena |
|------------------|-----------|-------|
| RKL.1901.FIX.SAT | 1 ks | 390,- |

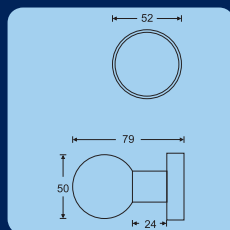

ZAVÍRAČE

VLOŽKY

RKL.1902.FIX



390,-

(472,- vč. DPH)

| Kód | Provedení | Cena |
|-------------------|-----------|-------|
| RKL.1902.FIX.SAT | 1 ks | 390,- |
| RKL.1902.OT.L.SAT | 1 ks | 390,- |
| RKL.1902.OT.P.SAT | 1 ks | 390,- |

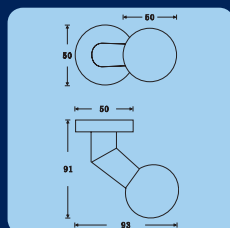

VISACÍ A LANKOVÉ

SCHPÁNKY

RKL.1903



390,-

(472,- vč. DPH)

| Kód | Provedení | Cena |
|-------------------|-----------|-------|
| RKL.1903.FIX.SAT | 1 ks | 390,- |
| RKL.1903.OT.L.SAT | 1 ks | 390,- |
| RKL.1903.OT.P.SAT | 1 ks | 390,- |

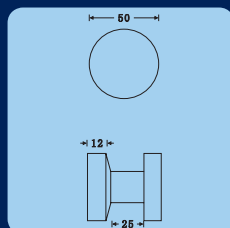

DOPLŇKY

KLIKY A KOVÁNÍ

RKL.F.1966



Nerezové kování na oválných rozetách je dodáváno v páru, ale bez spodních rozet (BB, PZ, WC, BL). Spodní rozety je tedy nutné objednat zvlášť.

360,-

(436,- vč. DPH)

| Kód | Provedení | Cena |
|----------------------|-----------|-------|
| RKL.F.1966.KLIKA.SAT | V páru | 360,- |

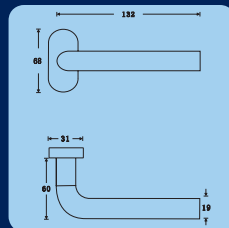

ZADLABACÍ ZÁMKY

RKL.F.1967

360,-

(436,- vč. DPH)

| Kód | Provedení | Cena |
|----------------------|-----------|-------|
| RKL.F.1967.KLIKA.SAT | V páru | 360,- |

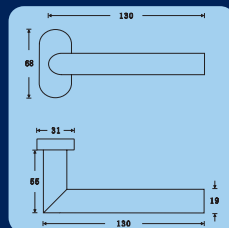

ZAVÍRAČE

RKL.F.1968

360,-

(436,- vč. DPH)

| Kód | Provedení | Cena |
|----------------------|-----------|-------|
| RKL.F.1968.KLIKA.SAT | V páru | 360,- |

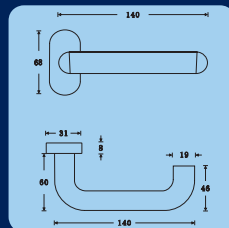

VLOŽKY

RKL.F.1902

390,-

(472,- vč. DPH)

| Kód | Provedení | Cena |
|---------------------|-----------|-------|
| RKL.F.1902.FIX.SAT | 1 ks | 390,- |
| RKL.F.1902.OTL.SAT | 1 ks | 390,- |
| RKL.F.1902.OT.P.SAT | 1 ks | 390,- |

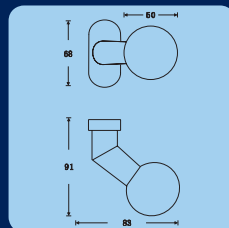

VISACÍ A LANKOVÉ

RK.F.ROZETA

100,-

(121,- vč. DPH)

| Kód | Provedení | Cena |
|--------------------|-----------|-------|
| RK.F.ROZETA.PZ.SAT | V páru | 100,- |
| RK.F.ROZETA.BL.SAT | V páru | 100,- |

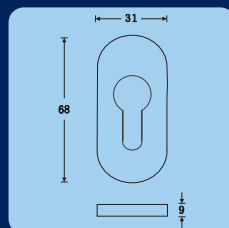

DOPLŇKY

SABRINA

Materiál kování eloxovaný hliník.
Dodáváno v rozteži 72 a 90mm.



260,-

(315,- vč. DPH)

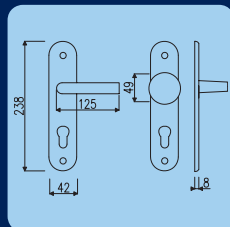

| Kód | F1 | F4 | F9 |
|-----------------|-------|-------|-------|
| SABRINA.ST.BB | 260,- | 260,- | 282,- |
| SABRINA.ST.PZ | 260,- | 260,- | 282,- |
| SABRINA.ST.WC | 325,- | 325,- | 345,- |
| SABRINA.ST.PZKO | 325,- | 325,- | 345,- |

KLÍKY A KOVÁNÍ

ZADLABACÍ ZAMKY

SABRINA

Kování je dodáváno včetně spodních rozet (BB, PZ, WC).

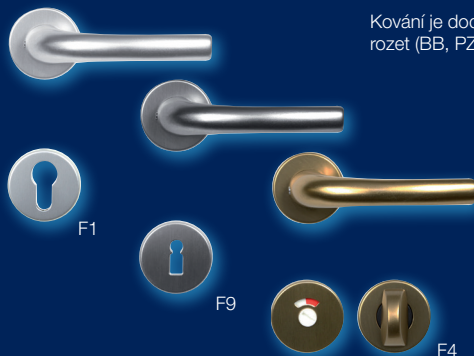

292,-

(353,- vč. DPH)

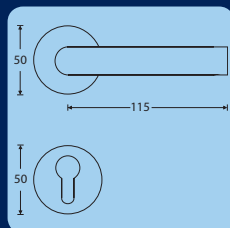

| Kód | F1 | F4 | F9 |
|---------------|-------|-------|-------|
| SABRINA.RO.BB | 292,- | 292,- | 312,- |
| SABRINA.RO.PZ | 292,- | 292,- | 312,- |
| SABRINA.RO.WC | 355,- | 355,- | 375,- |

ZAVÍRAČE

VLOŽKY

ERIKA.C

144,-

(174,- vč. DPH)

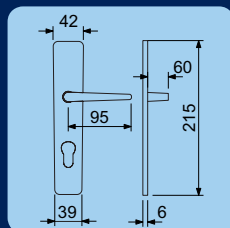
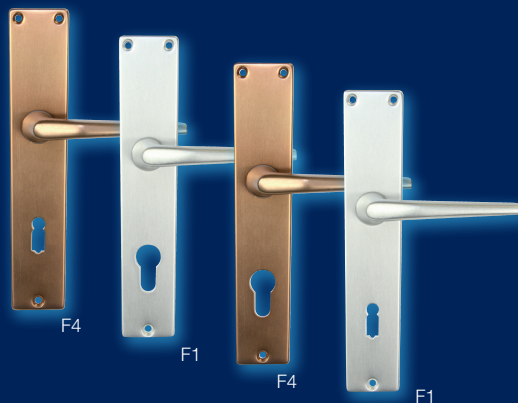

| Kód | Provedení | Cena |
|------------------|-----------|-------|
| ERIKA.C.ST.BB.72 | F1 | 144,- |
| ERIKA.C.ST.PZ.72 | F1 | 144,- |
| ERIKA.C.ST.BB.72 | F4 | 144,- |
| ERIKA.C.ST.PZ.72 | F4 | 144,- |
| ERIKA.C.ST.BB.90 | F4 | 144,- |
| ERIKA.C.ST.PZ.90 | F4 | 144,- |

VISACÍ A LANKOVÉ

SCHPÁNKY

DOPLŇKY

RHW 007

Kliky jsou vyráběny ze slitiny hliníku a mají zinkové jádro. Povrch je práškově lakován.

43,-

(52,- vč. DPH)

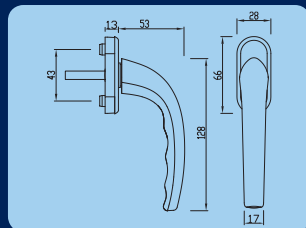
ZINKOVÉ JÁDRO

| Kód | Provedení | Rozměr | Cena |
|---------------|-----------|--------------|------|
| RHW 007.F9016 | Bílá | 45° - 7/35mm | 43,- |
| RHW 007.F8019 | Hnědá | 45° - 7/35mm | 43,- |

KLIKY A KOVÁNÍ

ZADLACÍ ZÁMKY

RHW 009

Kvalitní lamelová vložka kliky (výrobce „EURO LOCK“ Belgie) s oboustranným klíčem. Pro zamčení kliky stačí vložku zatlačit.

210,-

(254,- vč. DPH)

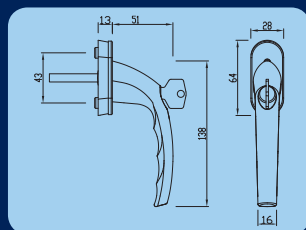

| Kód | Provedení | Rozměr | Cena |
|-----------------|-----------|--------------|-------|
| RHW 009.L.F9016 | Bílá | 45° - 7/35mm | 210,- |
| RHW 009.L.F8019 | Hnědá | 45° - 7/35mm | 210,- |

ZAVÍRAČE

VLOŽKY

VISACÍ A LANKOVÉ

RHD

Soupravy jsou vyráběny ze slitiny hliníku, povrch je práškově lakován.

Klika je otočná o 360°.

Vnitřní štít včetně nerezové vložky, fixující vodící průchočky.

275,-

(333,- vč. DPH)

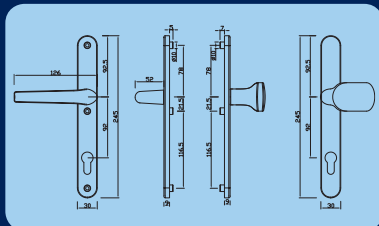

| Kód | Provedení | Rozměr | Cena |
|----------------|---------------------|----------------|-------|
| RHD 002. F9016 | Klika / klika bílá | 77-82mm / 92mm | 275,- |
| RHD 002. F8019 | Klika / klika hnědá | 77-82mm / 92mm | 275,- |
| RHD 005. F9016 | Madlo / klika bílá | 77-82mm / 92mm | 305,- |
| RHD 005. F8019 | Madlo / klika hnědá | 77-82mm / 92mm | 305,- |

SCHRÁNKY

DOPLŇKY

RM23PZW



Uzký zadlabací zámek s převodem.
Nerezové čelo 24mm.
Střelka zámku s možností nastavení (pravá / levá).
Rožteč 92mm.

Certifikován dle EN12209
na 100.000 cyklů.

235,-
(284,- vč. DPH)

| Kód | Provedení | Rozměr D1 | Cena |
|----------------|----------------------|-----------|-------|
| RM23.PZW.92.25 | RM23.PZW.92.25.8.N24 | 25mm | 235,- |
| RM23.PZW.92.30 | RM23.PZW.92.30.8.N24 | 30mm | 252,- |
| RM23.PZW.92.35 | RM23.PZW.92.35.8.N24 | 35mm | 252,- |
| RM23.PZW.92.40 | RM23.PZW.92.40.8.N24 | 40mm | 256,- |

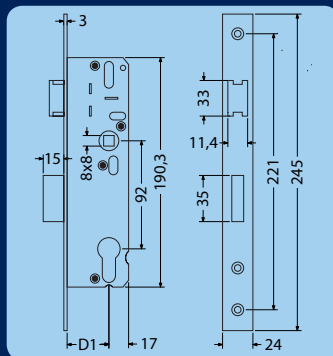

KLIKY A KOVÁNÍ

ZADLABACÍ ZÁMKY

RM23PZ



Uzký zadlabací zámek s válečkovou střelkou.
Nerezové čelo 24mm.
Pravo-levé provedení.

Certifikován dle EN12209 na 100.000 cyklů.

244,-
(295,- vč. DPH)

| Kód | Provedení | Rozměr D | cena |
|-----------------|---------------------|----------|-------|
| RM23.PZ.92.25.8 | RM23.PZ.92.25.8.N24 | 25mm | 244,- |
| RM23.PZ.92.30.8 | RM23.PZ.92.30.8.N24 | 30mm | 260,- |
| RM23.PZ.92.35.8 | RM23.PZ.92.35.8.N24 | 35mm | 260,- |
| RM23.PZ.92.40.8 | RM23.PZ.92.40.8.N24 | 40mm | 273,- |

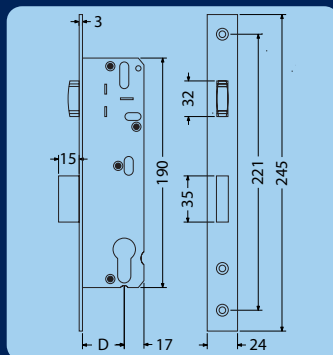

ZAVÍRAČE

VLOŽKY

RM730



Zadlabací zámek pro profilové dveře
pravolevý, jednozápadový.
Nerezové čelo, lakované tělo zámku.
Součástí zámku je nerezový protiplech.
Rožteč 85mm, backset 30mm.
Hmotnost zámku: 430g

270,-
(327,- vč. DPH)

| Kód | Provedení | Cena |
|-------------|------------------|-------|
| RM730.30.PL | RM730.85.30.8.PL | 270,- |

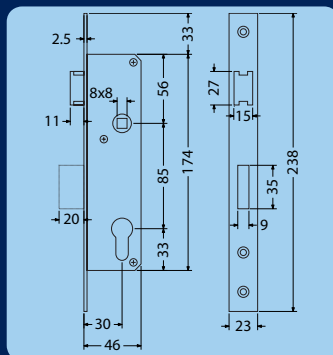

VISACÍ A LANKOVÉ

SCHPÁNKY

DOPLŇKY

RZ202

KLIKY A KOVÁNÍ

ZADLABACÍ ZÁMKY

ZAVÍRAČE

VLOŽKY

VISACÍ A LANKOVÉ

SCHRÁNKY

DOPLŇKY



450,-

(545,- vč. DPH)

| Kód | Provedení | Cena |
|---------|-----------|-------|
| RZ202.S | Stříbrný | 450,- |

Dveřní zavírač pro interiérové dveře.

Pro dveře do šířky 850mm a váhy 45kg dle EN 1154.

Nastavitelná rychlost zavírání a doklapu.

Zavírací síla 2

Ramínko je součástí balení.

Barva: stříbrná

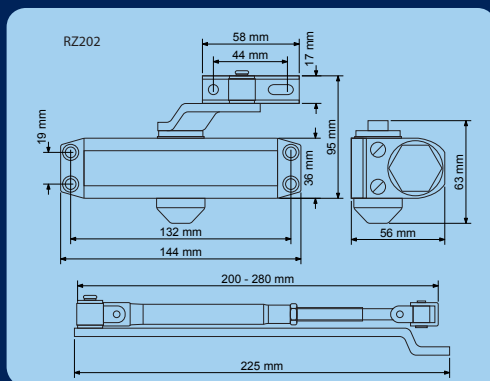

RZ903

VLOŽKY

VISACÍ A LANKOVÉ

SCHRÁNKY

DOPLŇKY



860,-

(1.041,- vč. DPH)

| Kód | Provedení | Cena |
|---------|-----------|-------|
| RZ903.S | Stříbrný | 860,- |

Dveřní zavírač pro interiérové dveře.

Přihlášeno k požární certifikaci dle EN 1634.

Pro dveře do šířky 950mm a váhy 65kg dle EN 1154.

Nastavitelná rychlost zavírání a doklapu.

Zavírací síla 3

Ramínko je součástí balení.

Barva: stříbrná

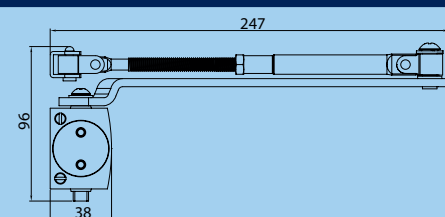
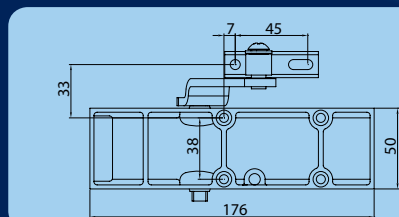

RZ7400V

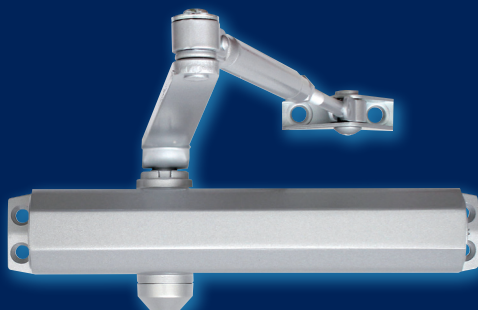

Nastavitelná síla pružiny pro „1-4“ dle ČSN EN 1154.
 Certifikován pro použití na protipožárních dveřích.
 Tlumení otevírání „backcheck“ (BC).
 Nastavitelná dveřní a dovírací rychlost.
 Montáž na křídlo nebo zárubeň dveří.
 Pro dveře do 80kg a šíře max. 1100mm .

Certifikováno pro požární dveře.
 Certifikováno dle EN 1634-1:2008.

Příslušenství :
 Standardní ramínko s aretací
 Paralelní ramínko
 Kluzné ramínko
 Kluzné ramínko s aretací
 Kryt zavírače



1090,-

(1.319,- vč. DPH)

| Kód | Cena |
|-------------------|--------|
| RZ 7400V.HNĚDÝ | 1090,- |
| RZ 7400V.BÍLÝ | 1090,- |
| RZ 7400V.STŘÍBRNÝ | 1090,- |

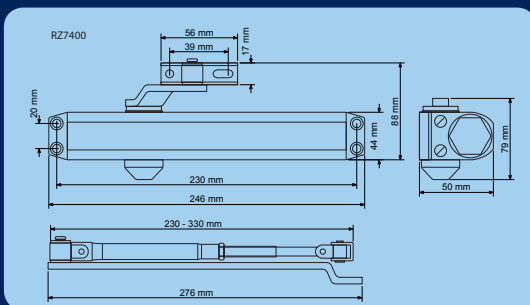

Příslušenství k dveřnímu zavírači

Kryt zavírače



105,-
(127,- vč. DPH)

Montážní deska



230,-
(278,- vč. DPH)

Aretace pro kluzné ramínko



90,-
(109,- vč. DPH)

Patka pro tvorbu paralelního ramínka



70,-
(85,- vč. DPH)

| Kód | Provedení | Cena |
|--------------------------------------|-----------|-------|
| Standardní ramínko s aretací | | |
| RZH57008 | HNĚDÉ | 410,- |
| RZB57008 | BÍLÉ | 410,- |
| RZS57008 | STŘÍBRNÉ | 410,- |
| Patka pro tvorbu paralelního ramínka | | |
| RZH57006 | HNĚDÉ | 70,- |
| RZB57006 | BÍLÉ | 70,- |
| RZS57006 | STŘÍBRNÉ | 70,- |
| Kluzné ramínko | | |
| RZH57118 | HNĚDÉ | 490,- |
| RZB57118 | BÍLÉ | 490,- |
| RZS57118 | STŘÍBRNÉ | 490,- |
| Aretace pro kluzné ramínko | | |
| RZ57158 | | 90,- |
| Kryt zavírače | | |
| RZHA02970 | HNĚDÉ | 105,- |
| RZBA02970 | BÍLÉ | 105,- |
| RZSA02970 | STŘÍBRNÉ | 105,- |
| Montážní deska | | |
| RZH57167 | HNĚDÉ | 230,- |
| RZB57167 | BÍLÉ | 230,- |
| RZS57167 | STŘÍBRNÉ | 230,- |

EURO Secure

KLÍKY A KOVÁNÍ

ZADLABACÍ ZÁMKY

ZAVÍRAČE

VLOŽKY

VISACÍ A LANKOVÉ

SCHRÁNKY

DOPLŇKY



230,-
(278,- vč. DPH)

Certifikováno v bezpečnostní třídě RC3 dle ČSN EN 1627:2012. Certifikát NBÚ typ 2 SS4=2.

Bezpečnostní 6-ti stavíková vložka s odolností proti odvrtání a nedestruktivní dynamické metodě (tzv. bumping).
Ochranné kolíky proti odvrtání v tělese a bubínku vložky (1+2ks).

40.000 reálných kombinací klíče.

Materiál vložky a klíče: mosaz

Povrchová úprava: matný nikl a matná mosaz.

Obsahuje: 6 ks nebo 3 ks prodloužených klíčů (R1) a 2 ks šroubů (M5x50 a M5x60mm)

Kopie klíčů obdržíte v běžných klíčových službách.

3

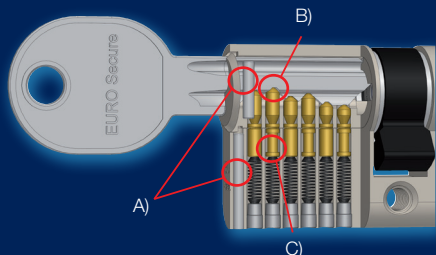
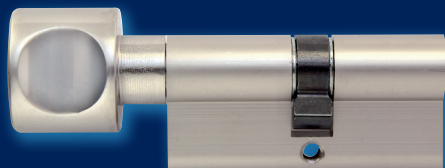

A) Ocelové kolíky proti odvrtání vložky.

B) Speciální bubínková stavítka chrání vložku proti „bumpingu“. Při úderu na aplikátor a odrážení bubínkových stavítek nedojde k zastavení stavítek v dlelící rovině vložky.

C) Stavítka (3x) se zvýšenou ochranou proti vyhmatání vložky planžetou.



Oboustraná vložka - 6 ks klíčů

| Kód | Provedení | Cena |
|-------------|-------------------|-------|
| ES 30/30 NI | 30/30 MATNÝ NIKL | 260,- |
| ES 30/35 NI | 30/35 MATNÝ NIKL | 280,- |
| ES 30/35 MS | 30/35 MATNÁ MOSAZ | 270,- |
| ES 30/40 NI | 30/40 MATNÝ NIKL | 300,- |
| ES 30/45 NI | 30/45 MATNÝ NIKL | 320,- |
| ES 30/50 NI | 30/50 MATNÝ NIKL | 340,- |
| ES 30/55 NI | 30/55 MATNÝ NIKL | 360,- |
| ES 30/60 NI | 30/60 MATNÝ NIKL | 380,- |
| ES 30/65 NI | 30/65 MATNÝ NIKL | 400,- |
| ES 30/70 NI | 30/70 MATNÝ NIKL | 420,- |
| ES 35/35 NI | 35/35 MATNÝ NIKL | 300,- |
| ES 35/40 NI | 35/40 MATNÝ NIKL | 320,- |
| ES 35/45 NI | 35/45 MATNÝ NIKL | 340,- |
| ES 35/50 NI | 35/50 MATNÝ NIKL | 360,- |
| ES 35/55 NI | 35/55 MATNÝ NIKL | 380,- |
| ES 35/60 NI | 35/60 MATNÝ NIKL | 400,- |
| ES 35/65 NI | 35/65 MATNÝ NIKL | 420,- |
| ES 40/40 NI | 40/40 MATNÝ NIKL | 340,- |
| ES 40/45 NI | 40/45 MATNÝ NIKL | 360,- |
| ES 40/50 NI | 40/50 MATNÝ NIKL | 380,- |
| ES 40/55 NI | 40/55 MATNÝ NIKL | 400,- |
| ES 40/60 NI | 40/60 MATNÝ NIKL | 420,- |
| ES 45/45 NI | 45/45 MATNÝ NIKL | 380,- |
| ES 45/50 NI | 45/50 MATNÝ NIKL | 400,- |
| ES 45/55 NI | 45/55 MATNÝ NIKL | 420,- |
| ES 50/50 NI | 50/50 MATNÝ NIKL | 420,- |

Oboustraná vložka - délka nad 100mm

| | | |
|-------------|------------------|-------|
| ES 40/65 NI | 40/65 MATNÝ NIKL | 480,- |
| ES 45/60 NI | 45/60 MATNÝ NIKL | 480,- |
| ES 50/55 NI | 50/55 MATNÝ NIKL | 480,- |
| ES 40/70 NI | 40/70 MATNÝ NIKL | 500,- |
| ES 50/60 NI | 50/60 MATNÝ NIKL | 500,- |
| ES 55/55 NI | 55/55 MATNÝ NIKL | 460,- |
| ES 55/60 NI | 55/60 MATNÝ NIKL | 500,- |
| ES 60/60 NI | 60/60 MATNÝ NIKL | 540,- |

Půlvložka - 6ks klíčů

| Kód | Provedení | Cena |
|------------|-----------------|-------|
| ES 0/30 NI | 0/30 MATNÝ NIKL | 230,- |

Vložka s prostupovou spojkou - 6 ks klíčů

| Kód | Provedení | Cena |
|---------------|--------------------|-------|
| ES 30/35PS NI | 30/35PS MATNÝ NIKL | 360,- |

Vložka s ozubeným kolečkem

| | |
|------------------------------|-------|
| Příplatek za ozubené kolečko | 120,- |
|------------------------------|-------|

Knoflíková vložka - 6 ks klíčů

| Kód | Provedení | Cena |
|--------------|-------------------|-------|
| ES 30/35K NI | 30/35K MATNÝ NIKL | 400,- |

Knoflíková vložka - ostatní rozměry

| | |
|----------------------|-------|
| Příplatek za knoflík | 250,- |
|----------------------|-------|

Knoflík lze osadit pouze na vložku u které délka ani jedné strany („knoflíkové“ nebo „klíčové“) nepřesahuje 55mm.

Oboustraná vložka - 3 klíčů

| Kód | Provedení | Cena |
|-----------------|-------------------|-------|
| ES 30/35 MS 3KL | 30/35 MATNÁ MOSAZ | 250,- |
| ES 30/35 NI 3KL | 30/35 MATNÝ NIKL | 260,- |



Servisní kufr

KLÍKY A KOVÁNÍ

ZADLABACÍ ZÁMKY

ZAVÍRAČE

VLOŽKY

VISACÍ A LANKOVÉ

SCHPÁNKY

DOPLŇKY

VLOŽKY MOŽNO SERVISOVAT

EURO Plus



130,-

(157,- vč. DPH)

Stavební 5-ti stavítková vložka.

Materiál vložky a klíčů: mosaz

Povrchová úprava: matný nikl

Obsahuje: 3 ks klíčů a 2 ks šroubů (M5x50 a M5x60mm)

Balení: krabička s popisem rozměru a povrchové úpravy

Certifikováno dle EN 1303-2005.

Tento typ vložky je možno servisovat.



Společný uzávěr - SU

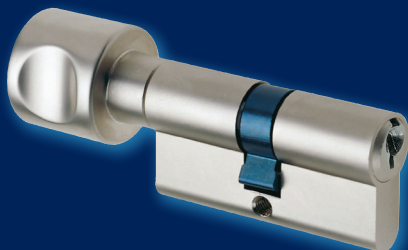
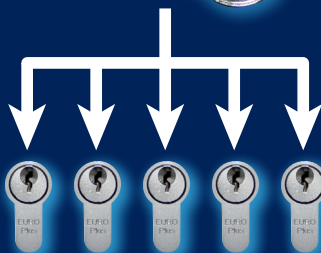

| Knoflíková vložka | | |
|---|-------------------|-------|
| Kód | Provedení | Cena |
| EP 30/35K NI | 30/35K MATNÝ NIKL | 305,- |
| Knoflíková vložka - ostatní rozměry | | |
| Příplatek za knoflík | | 250,- |
| Knoflík lze osadit pouze na vložku u které délka ani jedné strany („knoflíkové“ nebo „klíčové“) nepřesahuje 55mm. | | |

| Oboustraná vložka | | |
|-------------------|-------------------|-------|
| Kód | Provedení | Cena |
| EP 30/30 NI | 30/30 MATNÝ NIKL | 130,- |
| EP 30/35 NI | 30/35 MATNÝ NIKL | 134,- |
| EP 30/35 MS | 30/35 MATNÁ MOSAZ | 128,- |
| EP 30/35 BR | 30/35 BRONZ | 134,- |
| EP 30/40 NI | 30/40 MATNÝ NIKL | 180,- |
| EP 30/45 NI | 30/45 MATNÝ NIKL | 190,- |
| EP 30/50 NI | 30/50 MATNÝ NIKL | 200,- |
| EP 35/35 NI | 35/35 MATNÝ NIKL | 180,- |
| EP 35/40 NI | 35/40 MATNÝ NIKL | 190,- |
| EP 35/45 NI | 35/45 MATNÝ NIKL | 200,- |
| EP 35/50 NI | 35/50 MATNÝ NIKL | 215,- |
| EP 35/55 NI | 35/55 MATNÝ NIKL | 230,- |
| EP 40/40 NI | 40/40 MATNÝ NIKL | 200,- |
| EP 40/45 NI | 40/45 MATNÝ NIKL | 215,- |
| EP 40/50 NI | 40/50 MATNÝ NIKL | 230,- |
| EP 40/55 NI | 40/55 MATNÝ NIKL | 245,- |
| EP 45/45 NI | 45/45 MATNÝ NIKL | 230,- |

| Vložka na společný uzávěr - SU | | |
|--------------------------------|-------------------|-------|
| Kód | Provedení | Cena |
| EP 30/35 NI SU1 | 30/35 MATNÝ NIKL | 150,- |
| EP 30/35 NI SU2 | 30/35 MATNÝ NIKL | 150,- |
| EP 30/35 NI SU3 | 30/35 MATNÝ NIKL | 150,- |
| EP 35/35 NI SU | 35/35 MATNÝ NIKL | 185,- |
| EP 30/40 NI SU | 30/40 MATNÝ NIKL | 185,- |
| EP 30/35K NI SU | 30/35K MATNÝ NIKL | 320,- |
| EP 0/30 NI SU | 0/30 MATNÝ NIKL | 130,- |
| Půlvložka | | |
| EP 0/30 NI | 0/30 MATNÝ NIKL | 118,- |

| Oboustraná vložka DUO SET 2ks vložek na SU | | |
|--|------------------------|-------|
| Kód | Provedení | Cena |
| ES 30/35NI.SET 2KS | 30/35NI.SET MATNÝ NIKL | 285,- |

KLÍKY A KOVÁNÍ

ZADLABAČÍ ZÁMKY

ZAVÍRAČE

VLOŽKY

VISACÍ A LANKOVÉ

SCHRÁNKY

DOPLŇKY

EURO Minus

190,-

(230,- vč. DPH)

Extra krátká 4 stavítková vložka.
Materiál vložky a klíčů: mosaz
Povrchová úprava: matný nikl
Obsahuje:
3 ks klíčů a 2 ks šroubů (M5x50 a M5x60mm)
Balení: krabička



| Kód | Provedení | Cena |
|-------------|------------------|-------|
| EM 20/20 NI | 20/20 MATNÝ NIKL | 190,- |
| EM 20/25 NI | 20/25 MATNÝ NIKL | 190,- |
| EM 20/30 NI | 20/30 MATNÝ NIKL | 190,- |
| EM 25/25 NI | 25/25 MATNÝ NIKL | 190,- |
| EM 25/35 NI | 25/35 MATNÝ NIKL | 190,- |

KLIKY A KOVÁNÍ

ZADLABACÍ ZÁMKY

EURO Zero

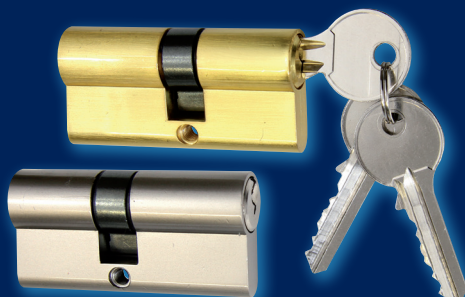
88,-

(106,- vč. DPH)

Stavební 5-ti stavítková vložka.
Materiál tělesa a bubínku vložky je slitina zinku.
Mosazná stavítka.
Obsahuje: 3 ks ocelových klíčů s krátkým krčkem
a 1ks šroub (M5x50mm)
Balení: krabička

| Kód | Provedení | Cena |
|-------------|-------------------|------|
| EZ 30/35 MS | 30/35 MATNÁ MOSAZ | 88,- |
| EZ 30/35 NI | 30/35 MATNÝ NIKL | 88,- |

ZAVÍRAČE

VLOŽKY

Slepá vložka

160,-

(193,- vč. DPH)

Vložka z plného materiálu
pro zaslepení zadlabacího zámku.

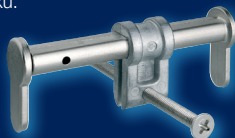
377,-

(456,- vč. DPH)

Univerzální slepá vložka
nastavitelná dle rozměru dveří.

| Kód | Provedení | Cena |
|-----------|-----------|-------|
| RB3030NI | 30/30 | 160,- |
| RB3035NI | 30/35 | 160,- |
| RB3040NI | 30/40 | 170,- |
| RB3045NI | 30/45 | 180,- |
| RB3050NI | 30/50 | 190,- |
| RB3535NI | 35/35 | 170,- |
| RB3540NI | 35/40 | 180,- |
| RB3545NI | 35/45 | 190,- |
| RB3555NI | 35/55 | 210,- |
| RB4040NI | 40/40 | 190,- |
| RB4045NI | 40/45 | 200,- |
| RB4050NI | 40/50 | 210,- |
| 9000-0100 | 52-90 mm | 377,- |
| 9000-0101 | 84-144 mm | 377,- |

VISACÍ A LANKOVÉ

SCHPÁNKY

DOPLŇKY

KLIKY A KOVÁNÍ
ZADLABACÍ ZÁMKY
ZAVÍRAČE
VLOŽKY
VISACÍ A LANKOVÉ
SCHRÁNKY
DOPLŇKY



Zeus



520,-

(629,- vč. DPH)

Bezpečnostní třída č. 4 dle ČSN EN 1627.

Ocelové těleso visacího zámku s plastovým krytem a s ochranou vložky proti bumpingu, odvrátání, vyhmátání a povětrnostním vlivům. Vložka se 7 lamelovými stavítky bez pružin s výsuvnou krytkou proti nečistotám.

Trmen zámku „HARDENED“ o průměru 13mm s jštěním ve dvou bodech.

Masivní předavý „plášť“ chrání trmen zámku proti napadení. Trmen je zcela výsuvný. 60.000 aktivních kombinací klíče.

2 ks oboustranných klíčů.



4

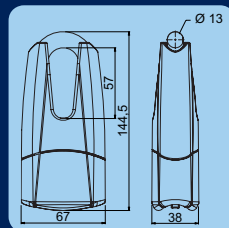

RV2601



340,-

(411,- vč. DPH)

Certifikováno v bezpečnostní třídě RC3 dle ČSN EN 1627:2012. Certifikát NBU typ 2 SS4=2.

Těleso zámku je z oceli v plastovém krytu, trmen z tvrzené oceli o průměru 12mm s jštěním ve dvou bodech. Uzamykací systém s tvarovými lamelovými stavítky odolný proti bumpingu, odvrátání, vyhmátání a povětrnostním vlivům.

60000 aktivních kombinací klíče.

2 ks oboustranných klíčů.

Zámek bude v prodeji od 1.3.2015.



3

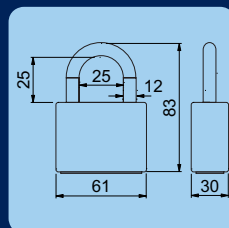

Hermes



260,-

(315,- vč. DPH)

Certifikováno v bezpečnostní třídě RC2 dle ČSN EN 1627:2012. Certifikát NBU typ 1 SS4=1.

Ocelové těleso visacího zámku s plastovým krytem a s ochranou vložky proti bumpingu, odvrátání, vyhmátání a povětrnostním vlivům. Vložka se 6 lamelovými stavítky bez pružin s odklopnou krytkou proti nečistotám.

Trmen zámku „HARDENED“ o průměru 11mm s jštěním ve dvou bodech.

Přidavý „plášť“ chrání trmen zámku proti napadení.

Trmen je zcela výsuvný.

40.000 aktivních kombinací klíče.

2 ks oboustranných klíčů.



2

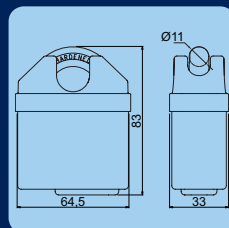

Fortis

160,-

(193,- vč. DPH)

Visací zámek s vysokou odolností proti rozlomení. Trmen zámku se zvýšenou odolností „HARDENED“. Antikorozní ochrana. Plášť z nerezové ocele. 2 ks klíčů.

| Kód | Provedení | Cena |
|--------------|------------|-------|
| RV.FORTIS.70 | Nerez ocel | 160,- |

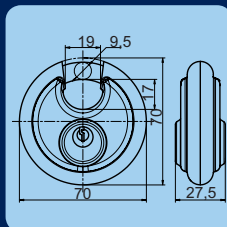

KLIKY A KOVÁNÍ

ZADLABACÍ ZÁMKY

Řetěz



Bezpečnostní řetěz „HARDENED“ s ochranným krytem z textíle. Vhodné pro visací zámky: Zeus, Hermes, Plutos, Fortis

280,-

(339,- vč. DPH)

| Kód | Provedení | Cena |
|----------------------|-----------|-------|
| RR.RETEZ.H.P.8x1000 | Ocel ■ | 280,- |
| RR.RETEZ.H.P.8x1400 | Ocel ■ | 320,- |
| RR.RETEZ.H.P.8x1800 | Ocel ■ | 360,- |
| RR.RETEZ.H.P.8x2200 | Ocel ■ | 400,- |
| RR.RETEZ.H.P.10x1000 | Ocel ■ | 340,- |
| RR.RETEZ.H.P.12x1000 | Ocel ■ | 420,- |



ZAVÍRAČE

VLOŽKY

VISACÍ A LANKOVÉ

SCHPÁNKY

DOPLŇKY

RVR.Zeus

Slouží k zabezpečení vrat, motocyklů a ostatních mobilních zařízení (míchačka, gril atd.).

Zámek je certifikován v BT.4 dle ČSN P ENV 1627. Třmen zámku „HARDENED“ o průměru 13mm. 2 ks oboustranných klíčů.

4

Bezpečnostní řetěz „HARDENED“ s ochranným krytem z textílie. Možnost výběru z různých průměrů a délek řetězů.

757,-

(916,- vč. DPH)

| Kód | Provedení | Cena |
|-------------------|---------------------------|-------|
| RVR.ZEUS.67.R8 | oko řetězu Ø 8mm, 1000mm | 757,- |
| RVR.ZEUS.67.R8x14 | oko řetězu Ø 8mm, 1400mm | 798,- |
| RVR.ZEUS.67.R8X18 | oko řetězu Ø 8mm, 1800mm | 836,- |
| RVR.ZEUS.67.R8X22 | oko řetězu Ø 8mm, 2200mm | 920,- |
| RVR.ZEUS.67.R10 | oko řetězu Ø 10mm, 1000mm | 814,- |
| RVR.ZEUS.67.R12 | oko řetězu Ø 12mm, 1000mm | 890,- |

RVR.Hermes

Zámek je certifikován v BT2 ČSN EN 1627- RC2 + certifikát NBÚ-SS4=1 Třmen zámku „HARDENED“ o průměru 11mm s jštěním ve dvou bodech. 2 ks oboustranných klíčů.

Bezpečnostní řetěz „HARDENED“. Ochranný kryt z textílie. Možnost výběru z různých průměrů a délek řetězů.

2

509,-

(616,- vč. DPH)

| Kód | Provedení | Cena |
|---------------------|---------------------------|-------|
| RVR.HERMES.65.R8 | oko řetězu Ø 8mm, 1000mm | 509,- |
| RVR.HERMES.65.R8X14 | oko řetězu Ø 8mm, 1400mm | 537,- |
| RVR.HERMES.65.R8X18 | oko řetězu Ø 8mm, 1800mm | 575,- |
| RVR.HERMES.65.R8X22 | oko řetězu Ø 8mm, 2200mm | 613,- |
| RVR.HERMES.65.R10 | oko řetězu Ø 10mm, 1000mm | 566,- |
| RVR.HERMES.65.R12 | oko řetězu Ø 12mm, 1000mm | 642,- |

RVR.Fortis

Visací zámek s vysokou odolností proti rozlomení. Třmen zámku se zvýšenou odolností „HARDENED“. Antikoroziní ochrana. Plášť z nerezové ocele. 2 ks klíčů.

Bezpečnostní řetěz „HARDENED“ s ochranným krytem z textílie. Možnost výběru z různých průměrů a délek řetězů.

399,-

(483,- vč. DPH)

| Kód | Provedení | Cena |
|---------------------|---------------------------|-------|
| RVR.FORTIS.70.R8 | oko řetězu Ø 8mm, 1000mm | 399,- |
| RVR.FORTIS.70.R8X14 | oko řetězu Ø 8mm, 1400mm | 456,- |
| RVR.FORTIS.70.R8X18 | oko řetězu Ø 8mm, 1800mm | 494,- |
| RVR.FORTIS.70.R8X22 | oko řetězu Ø 8mm, 2200mm | 532,- |
| RVR.FORTIS.70.R10 | oko řetězu Ø 10mm, 1000mm | 456,- |
| RVR.FORTIS.70.R12 | oko řetězu Ø 12mm, 1000mm | 532,- |

RV12002.20



Hliníkový kódový visací zámek s eloxovaným povrchem. Ideální pro zabezpečení šatních sříněk a zavazadel. Nastavení vlastní kombinace, kterou můžete kdykoliv změnit !

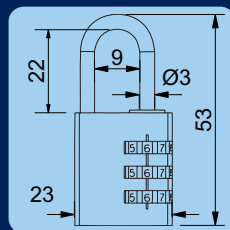

75,-

(91,- vč. DPH)

| Kód | Ø TR. | Výška tř. | Cena |
|-----------------|-------|-----------|------|
| RV.12002.20.CRV | 3mm | 22mm | 75,- |
| RV.12002.20.FIA | 3mm | 22mm | 75,- |
| RV.12002.20.MOD | 3mm | 22mm | 75,- |
| RV.12002.20.ZEL | 3mm | 22mm | 75,- |
| RV.12002.20.CIR | 3mm | 22mm | 75,- |

KLIKY A KOVÁNÍ

ZADLABACÍ ZÁMKY

RV12002.30



Hliníkový kódový visací zámek s eloxovaným povrchem. Ideální pro zabezpečení šatních sříněk a zavazadel. Nastavení vlastní kombinace, kterou můžete kdykoliv změnit !

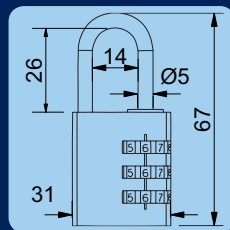

80,-

(97,- vč. DPH)

| Kód | Ø TR. | Výška tř. | Cena |
|-----------------|-------|-----------|------|
| RV.12002.30.CRV | 5mm | 26mm | 80,- |
| RV.12002.30.FIA | 5mm | 26mm | 80,- |
| RV.12002.30.MOD | 5mm | 26mm | 80,- |
| RV.12002.30.ZEL | 5mm | 26mm | 80,- |
| RV.12002.30.CIR | 5mm | 26mm | 80,- |

ZAVÍRAČE

VLOŽKY

RV2201



Lamelový visací zámek s odolností proti vlhkosti. Trněn zámku „HARDENED“. Těleso zámku z ocelových výlisků. Zamykání je možné bez klíče zatlačením trněnu. 2 ks klíčů.

| Kód | Ø TR. | Výška tř. | Cena |
|------------|-------|-----------|-------|
| RV.2201.40 | 7,3mm | 25,5mm | 90,- |
| RV.2201.50 | 9mm | 27mm | 110,- |

90,-

(109,- vč. DPH)

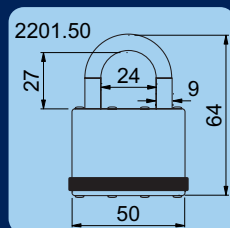
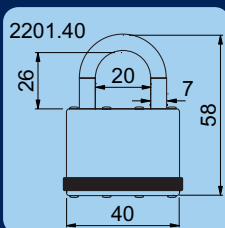

VISACÍ A LANKOVÉ

SCHPÁNKY

DOPLŇKY

RV2402.20

Hliníkový visací zámek s plastovým krytem.
Třmen zámku „HARDENED“.
Zamykání je možné bez klíče zatlačením třmenu.
2 ks barevných klíčů.

50,-

(61,- vč. DPH)

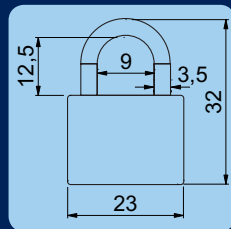

| Kód | Ø TŘ. | Výška tř. | Cena |
|----------------|-------|-----------|------|
| RV.2402.20 CRV | 3,5mm | 12,5mm | 50,- |
| RV.2402.20 MOD | 3,5mm | 12,5mm | 50,- |
| RV.2402.20 ORA | 3,5mm | 12,5mm | 50,- |
| RV.2402.20 SED | 3,5mm | 12,5mm | 50,- |

RV2402.2SET

Hliníkový visací zámek s plastovým krytem.
Dvojice zámků se shodným klíčem.
Třmen zámku „HARDENED“.
Zamykání je možné bez klíče zatlačením třmenu.
2 ks barevných klíčů.

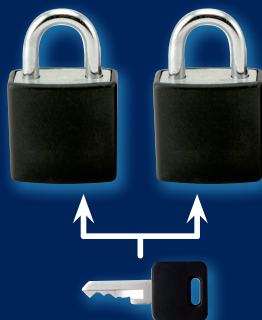
95,-

(115,- vč. DPH)

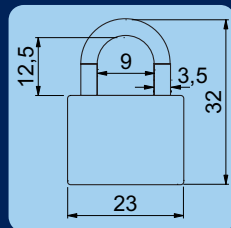

| Kód | Ø TŘ. | Výška tř. | Cena |
|-----------------|-------|-----------|------|
| RV.2402.20.2SET | 3,5mm | 12,5mm | 95,- |

SPOLEČNÝ KLÍČ

RV2402.40

Hliníkový visací zámek s plastovým krytem.
Třmen zámku „HARDENED“.
Zamykání je možné bez klíče zatlačením třmenu.
2 ks barevných klíčů.

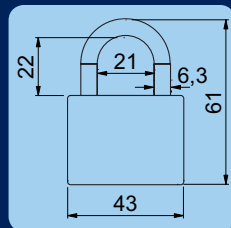

70,-

(85,- vč. DPH)

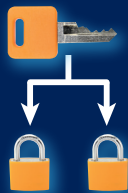

| Kód | Ø TŘ. | Výška tř. | Cena |
|----------------|-------|-----------|------|
| RV.2402.40 CRV | 6,3mm | 22mm | 70,- |
| RV.2402.40 MOD | 6,3mm | 22mm | 70,- |
| RV.2402.40 ORA | 6,3mm | 22mm | 70,- |
| RV.2402.40 SED | 6,3mm | 22mm | 70,- |
| RV.2402.40 CRN | 6,3mm | 22mm | 70,- |

RV2402.40.SU



Společný uzávěr - SU

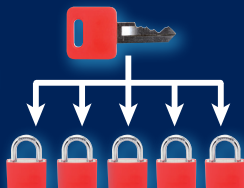

80,-
(97,- vč. DPH)

Hliníkový visací zámek s plastovým krytem na společný uzávěr. Každá barva má svůj odlišný kód. (Celkem k dispozici 5 kódů dle barev.)
Třímen zámku „HARDENED“.
Zamykání je možné bez klíče zatlačením třímenu.
2 ks barevných klíčů. (Jsou součástí každého zámku.)

| Kód | Ø TR. | Výška tř. | Cena |
|------------------|-------|-----------|------|
| RV2402.40.SU CRV | 6,3mm | 22mm | 80,- |
| RV2402.40.SU MOD | 6,3mm | 22mm | 80,- |
| RV2402.40.SU ORA | 6,3mm | 22mm | 80,- |
| RV2402.40.SU SED | 6,3mm | 22mm | 80,- |
| RV2402.40.SU CRN | 6,3mm | 22mm | 80,- |

RV25003



Kódový visací zámek ze slitiny zinku.
Snadná změna kódu
100.000 kombinací zámku = vysoká bezpečnost
Třímen zámku - HARDENED.

140,-
(169,- vč. DPH)

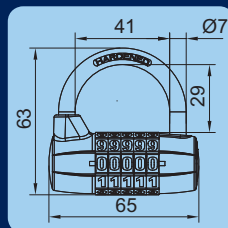

| Kód | Ø TR. | Výška tř. | Cena |
|-------------|-------|-----------|-------|
| RV25003.CRN | 7mm | 32mm | 140,- |
| RV25003.CRV | 7mm | 32mm | 140,- |
| RV25003.MOD | 7mm | 32mm | 140,- |
| RV25003.STR | 7mm | 32mm | 140,- |

RV.OVAL.32



Společný uzávěr - SU



49,-
(59,- vč. DPH)

Litínový zámek s okem „HARDENED“.
Zamykání bez klíče – zatlačením třímenu.
Možnost společného uzávěru - SU.
3 ks mosazných klíčů.

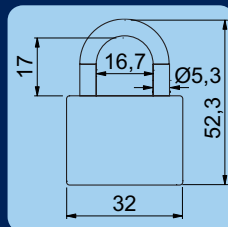

| Kód | Ø TR. | Výška tř. | Cena |
|----------------|-------|-----------|------|
| RV.OVAL.32 | 5,3mm | 17mm | 49,- |
| RV.OVAL.32.SU1 | 5,3mm | 17mm | 54,- |
| RV.OVAL.32.SU2 | 5,3mm | 17mm | 54,- |
| RV.OVAL.32.SU3 | 5,3mm | 17mm | 54,- |

RV.OVAL.38

Litínový zámek s okem „HARDENED“.
Zamykání bez klíče – zatlačením třmenu.
Možnost společného uzávěru - SU.
3 ks mosazných klíčů.

Společný uzávěr - SU



54,-

(65,- vč. DPH)

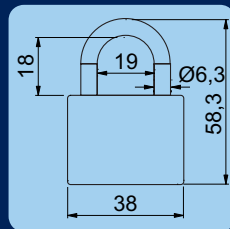

| Kód | Ø TŘ. | Výška tř. | Cena |
|----------------|-------|-----------|------|
| RV.OVAL.38 | 6,3mm | 18mm | 54,- |
| RV.OVAL.38.SU1 | 6,3mm | 18mm | 59,- |
| RV.OVAL.38.SU2 | 6,3mm | 18mm | 59,- |
| RV.OVAL.38.SU3 | 6,3mm | 18mm | 59,- |

RV.OVAL.45

Litínový zámek s okem „HARDENED“.
Zamykání bez klíče – zatlačením třmenu.
Možnost společného uzávěru - SU.
3 ks mosazných klíčů.

Společný uzávěr - SU



69,-

(83,- vč. DPH)

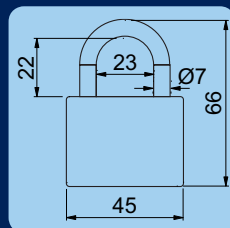

| Kód | Ø TŘ. | Výška tř. | Cena |
|----------------|-------|-----------|------|
| RV.OVAL.45 | 7mm | 22mm | 69,- |
| RV.OVAL.45.SU1 | 7mm | 22mm | 74,- |
| RV.OVAL.45.SU2 | 7mm | 22mm | 74,- |
| RV.OVAL.45.SU3 | 7mm | 22mm | 74,- |

RV.OVAL.52

Litínový zámek s okem „HARDENED“.
Zamykání bez klíče – zatlačením třmenu.
Možnost společného uzávěru - SU.
3 ks mosazných klíčů.

Společný uzávěr - SU



85,-

(103,- vč. DPH)

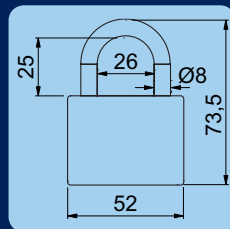

| Kód | Ø TŘ. | Výška tř. | Cena |
|----------------|-------|-----------|------|
| RV.OVAL.45 | 8mm | 25mm | 85,- |
| RV.OVAL.45.SU1 | 8mm | 25mm | 90,- |
| RV.OVAL.45.SU2 | 8mm | 25mm | 90,- |
| RV.OVAL.45.SU3 | 8mm | 25mm | 90,- |

Boreas



Zvlášť odolný lamelový zámek tvořený z ocelových plátů o síle 5mm. Vložka se 7 lamelovými stavítky bez pružin. Praktické pouzdro pro přepravu. 2 ks oboustranných klíčů.

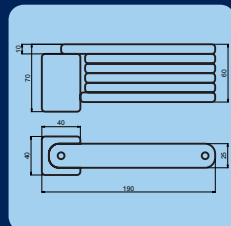

480,-

(581,- vč. DPH)

| Kód | Provedení | Cena |
|------------------|-----------|-------|
| RL.BOREAS.10x800 | Ocel | 480,- |

KLÍKY A KOVÁNÍ

ZADLABACÍ ZÁMKY

RV325

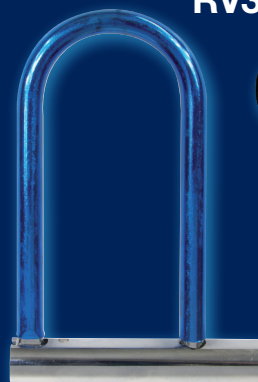

U-Zámek na jízdní kolo, motocykl, vrata nebo 2 křídle dveře s madly. Diskový mechanismus vložky bez pružin, chrání proti planžetování a bumpingu

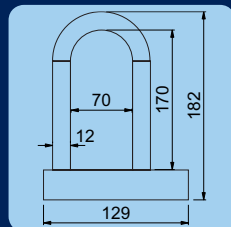

190,-

(230,- vč. DPH)

| Kód | Provedení | Cena |
|--------|-----------|-------|
| RV.325 | Ocel | 190,- |

ZAVÍRAČE

VLOŽKY

VISACÍ A LANKOVÉ

RL115.518

Zámek s pojistkou proti zapomenutí do kotouče brzd na motocyklu. Tělo zámku odolné proti nárazům (kladivo, páčidlo), Ø čepu 5,5mm. Zamykání bez klíče.

Proti nečistotám je klíčový otvor chráněn praktickým víčkem. Jako pojistka proti rozjetí se zamčeným kotoučem slouží 1,2m dlouhá pružina v bužirce.

Jeden konec připevňuje na řídítka a druhý k zámku.

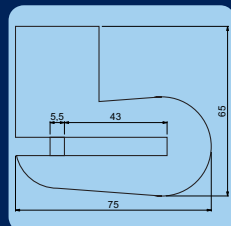

265,-

(321,- vč. DPH)

| Kód | provedení | cena |
|-----------|-----------|-------|
| RL115.518 | Ocel | 265,- |

SCHPÁNKY

DOPLŇKY

RL414

Standardní lankový zámek s 2 ks klíčů.



| Kód | Provedení | Cena |
|-------------|-----------|------|
| RL414.1.CRV | Červený | 64,- |
| RL414.1.MOD | Modrý | 64,- |
| RL414.1.ZEL | Zelený | 64,- |
| RL414.1.CIR | Čirý | 64,- |

64,-

(77,- vč. DPH)

RL422

Ocelové lanko s okem vhodné pro visací zámky (Fortis, RV2201.50, RV2402.50 apod.).



| Kód | Provedení | Cena |
|-------|-----------|------|
| RL422 | Čirý | 94,- |

94,-

(113,- vč. DPH)

RL427

Kódový lankový zámek obsahující 10.000 kombinací.



| Kód | Provedení | Cena |
|-------|-----------|-------|
| RL427 | Černý | 120,- |

120,-

(145,- vč. DPH)

RL482



Masivní lankový zámek.
Vhodný na zabezpečení motocyklu.
2 ks klíčů



350,-

(424,- vč. DPH)

| Kód | Provedení | Cena |
|-------------|-----------|-------|
| RL482.1.CIR | Čirý | 350,- |

RL497



Lankový zámek s výstražným blikajícím světlem pro jízdu za tmy.
Součástí je držák na kolo a 2 ks klíčů.



160,-

(194,- vč. DPH)

| Kód | Provedení | Cena |
|-------------|-----------|-------|
| RL497.1.CIR | Čirý | 160,- |

RL511



Lankový zámek pro zamýkání více kol.
Součástí je držák na kolo a 2 ks klíčů.



120,-

(145,- vč. DPH)

| Kód | Provedení | Cena |
|-------------|-----------|-------|
| RL511.1.CIR | Černý | 120,- |

RL555



Moderní lankový zámek s krytkou vložky proti nečistotám.
Součástí je držák na kolo a 2 ks klíčů.



125,-

(151,- vč. DPH)

| Kód | Provedení | Cena |
|-------------|-----------|-------|
| RL555.1.CIR | Činý | 125,- |

RL561



Designový lankový zámek s oboustranným klíčem v mnoha barevných provedeníh.
2 ks klíčů.

Možnost dokoupit držák (RLDK050) na tyč sedla.

Držák na kolo k RL561



RLDK.050



98,-

(119,- vč. DPH)

| Kód | Provedení | Cena |
|-----------|-----------|------|
| RL561.CRV | Červený | 98,- |
| RL561.MOD | Modrý | 98,- |
| RL561.ZEL | Zelený | 98,- |
| RL561.FIA | Fialový | 98,- |
| RL561.TRU | Růžový | 98,- |
| RL561.CRN | Černý | 98,- |
| RLDK.050 | Černý | 25,- |

KLÍKY A KOVÁNÍ

ZADLABACÍ ZÁMKY

ZAVÍRAČE

VLOŽKY

VISACÍ A LANKOVÉ

SCHRÁNKY

DOPLŇKY

RL557



230,-

(278,- vč. DPH)

Kódový lankový zámek obsahující 10.000 kombinací. Součástí je držák na kolo.



| Kód | Provedení | Cena |
|-------------|-----------|-------|
| RL557.1.CIR | Čirý | 230,- |

KLÍKY A KOVÁNÍ

ZADLABACÍ ZÁMKY

RL724



430,-

(520,- vč. DPH)

Řetězový zámek na motocykl. Řetěz je opatřen ochranným krytem z textílie. Vložka zámku je chráněna krytem proti vniknutí nečistot. Diskový mechanismus vložky bez pružin, chrání proti planžetování a bumpingu.



| Kód | Provedení | Cena |
|-----------|-----------|-------|
| RL724.CRN | Černý | 430,- |

ZAVÍRAČE

VLOŽKY

RL732



240,-

(290,- vč. DPH)

Řetězový zámek na kolo s kódovým zámkem. 100.000 možných kombinací zámku ! Řetěz je opatřen ochranným krytem z textílie.



| Kód | Provedení | Cena |
|-----------|-----------|-------|
| RL732.CRN | Černý | 240,- |

VISACÍ A LANKOVÉ

SCHPÁNKY

DOPLŇKY

Ocelové poštovní schránky jsou vyráběny z pozinkovaného plechu a následně práškově lakovány dle barev
RAL : bílá 9016, stříbrná 9006, hnědá 8017

Schránky s temperovaným sklem mají sílu skla 5mm.

Nerezové schránky jsou vyráběny z nerezového plechu č. SUS 304 a následně opatřeny transparentním lakem.

Ke schránkám dodáváme též veškeré díly. Tj zámky, jmenovky, klíče a polotovary klíčů Viz „Katalog dílů“.

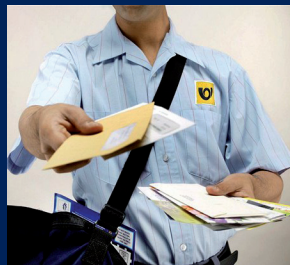

KLIKY A KOVÁNÍ

ZADLABACÍ ZÁMKY

ZAVÍRAČE

VLOŽKY

VISACÍ A LANKOVÉ

SCHRÁNKY

DOPLŇKY

BK02-3



Hotové sestavy ocelových schránek. Možnost následné tvorby sestav na požadovaný počet schránek (6,7,8...). Funkce: vhoz i výběr vpředu
Balení vč. mont. materiálu a 2 ks klíčů
ke každé schránce sestavy.

Hmotnost: 4,9kg; Rozměr vhozu

Š/V: 340x24mm
Rozměr jednotlivé schránky Š/V/H:
400x85x300mm

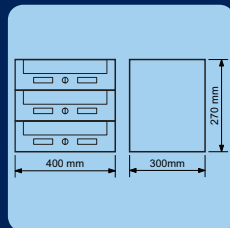

1.300,-
(1573,- vč. DPH)

| Kód | Provedení | Cena |
|---------|---------------|---------|
| BK02-3B | Ocel bílá | 1.300,- |
| BK02-3S | Ocel stříbrná | 1.300,- |

BK02-4



Hotové sestavy ocelových schránek. Možnost následné tvorby sestav na požadovaný počet schránek (6,7,8...). Funkce: vhoz i výběr vpředu
Balení vč. mont. materiálu a 2 ks klíčů
ke každé schránce sestavy.

Hmotnost: 6,5kg; Rozměr vhozu

Š/V: 340x24mm
Rozměr jednotlivé schránky Š/V/H:
400x85x300mm

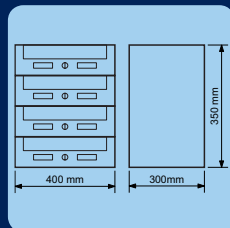

1.600,-
(1936,- vč. DPH)

| Kód | Provedení | Cena |
|---------|---------------|---------|
| BK02-4B | Ocel bílá | 1.600,- |
| BK02-4S | Ocel stříbrná | 1.600,- |

BK02-5



Hotové sestavy ocelových schránek. Možnost následné tvorby sestav na požadovaný počet schránek (6,7,8,...). Funkce: vhoz i výběr vpředu
Balení vč. mont. materiálu a 2 ks klíčů

ke každé schránce sestavy.
Hmotnost: 8,2kg; Rozměr vhozu
Š/V: 340x24mm
Rozměr jednotlivé
schránky Š/V/H:
400x85x300mm

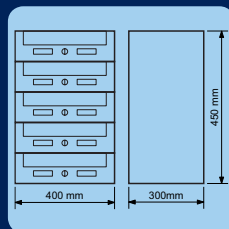

1.900,-
(2299,- vč. DPH)

| Kód | Provedení | Cena |
|---------|---------------|---------|
| BK02-5B | Ocel bílá | 1.900,- |
| BK02-5S | Ocel stříbrná | 1.900,- |

BK05



Ocelová schránka
Balení vč. mont. materiálu a 2 ks klíčů.
Barva: světle stříbrná, antracit, hnědá
Hmotnost: 1,6kg
Rozměry vhozu Š/V:
250x36mm
Rozměry schránky Š/V/H:
260x380x85mm

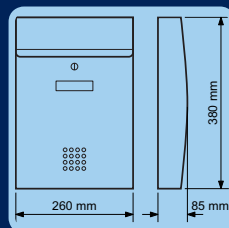

610,-
(738,- vč. DPH)

| Kód | Provedení | Cena |
|---------|----------------------|-------|
| BK05.SS | Ocel světle stříbrná | 610,- |
| BK05.A | Ocel antracit | 610,- |
| BK05.H | Ocel hnědá | 610,- |

BK05.N



Nerezová schránka
Balení vč. mont. materiálu a 2 ks klíčů.
Barva: nerez
Hmotnost: 1,6kg
Rozměry vhozu Š/V: 250x36mm
Rozměry schránky Š/V/H:
260x380x85mm

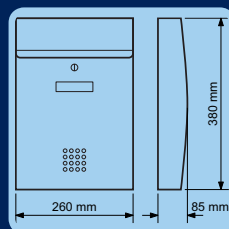

790,-
(956,- vč. DPH)

| Kód | Provedení | Cena |
|--------|-----------|-------|
| BK05.N | Nerez | 790,- |

BK22



Ocelová schránka „panelákového typu“. Vhodná pro použití do nástěnných sestav, nebo pro jednotlivé umístění. Balení vč. mont. materiálu a 2 ks klíčů.
 Barva: stříbrná, bílá, hnědá
 Hmotnost: 1,9kg
 Rozměry vhozu Š/V: 340x33mm
 Rozměry schránky Š/V/H: 385x260x80mm

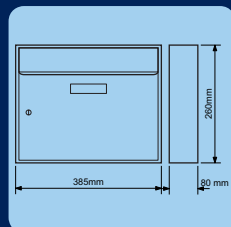

510,-
(617,- vč. DPH)

| Kód | Provedení | Cena |
|--------|---------------|-------|
| BK22.S | Ocel stříbrná | 510,- |
| BK22.B | Ocel bílá | 510,- |
| BK22.H | Ocel hnědá | 510,- |

BK24



Ocelová schránka „panelákového typu“. Vhodná pro použití do nástěnných sestav nebo pro jednotlivé umístění. Balení vč. mont. materiálu a 2 ks klíčů.
 Barva: stříbrná, bílá, hnědá
 Hmotnost: 1,4kg
 Rozměry vhozu Š/V: 294x21mm
 Rozměry schránky Š/V/H: 320x240x60mm

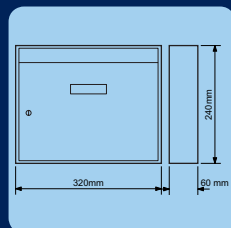

398,-
(482,- vč. DPH)

| Kód | Provedení | Cena |
|--------|---------------|-------|
| BK24.S | Ocel stříbrná | 398,- |
| BK24.B | Ocel bílá | 398,- |
| BK24.H | Ocel hnědá | 398,- |

BK24.N



Nerezová schránka „panelákového typu“. Vhodná pro použití do nástěnných sestav nebo pro jednotlivé umístění. Balení vč. mont. materiálu a 2 ks klíčů.
 Barva: nerez
 Hmotnost: 1,4kg
 Rozměry vhozu Š/V: 294x21mm
 Rozměry schránky Š/V/H: 320x240x60mm

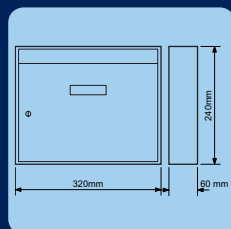

695,-
(841,- vč. DPH)

| Kód | Provedení | Cena |
|--------|-----------|-------|
| BK24.N | Nerez | 695,- |

BK24.D



Ocelová schránka „panelákového typu“. Vhodná pro použití do nástěnných sestav nebo pro jednotlivé umístění.

Balení vč. mont. materiálu a 2 ks klíčů.

Barva: stříbrná, bílá, hnědá

Hmotnost: 1,1kg

Rozměry vhozu Š/V: 294x21mm

Rozměry schránky Š/V/H:

320x240x60mm

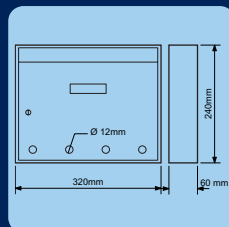

398,-
(482,- vč. DPH)

| Kód | Provedení | Cena |
|---------|---------------|-------|
| BK24D.S | Ocel stříbrná | 398,- |
| BK24D.B | Ocel bílá | 398,- |
| BK24D.H | Ocel hnědá | 398,- |

BK24D.N



Nerezová schránka „panelákového typu“. Vhodná pro použití do nástěnných sestav nebo pro jednotlivé umístění.

Balení vč. mont. materiálu a 2 ks klíčů.

Barva: Nerez

Hmotnost: 1,2kg

Rozměry vhozu Š/V: 294x21mm

Rozměry schránky Š/V/H:

320x240x60mm

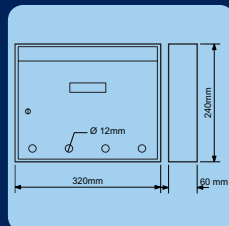

675,-
(817,- vč. DPH)

| Kód | Provedení | Cena |
|---------|-----------|-------|
| BK24D.N | Nerez | 675,- |

BK25.V1



Ocelová schránka pro vodorovné uložení.

Vhodná především pro sestavy na vstupy činžovních domů, nebo pro jednotlivé umístění.

Balení vč. mont. materiálu a 2 ks klíčů.

Funkce: vhoz i výběr vpředu

Barva: stříbrná, hnědá, bílá

Hmotnost: 2,2kg

Rozměry vhozu Š/V:

264x35mm

Rozměry schránky Š/V/H:

300x110x390mm

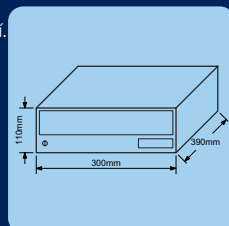

560,-
(678,- vč. DPH)

| Kód | Provedení | Cena |
|-----------|---------------|-------|
| BK25.V1.S | Ocel stříbrná | 560,- |
| BK25.V1.B | Ocel bílá | 560,- |
| BK25.V1.H | Ocel hnědá | 560,- |

BK25.V1.SN

Nerezová schránka pro vodorovné uložení. Vhodná především pro sestavy na vstupy činžovních domů, nebo pro jednotlivé umístění. Balení vč. mont. materiálu a 2 ks klíčů.

Funkce: vhoz i výběr vpředu

Barva: stříbrná, hnědá, bílá

Hmotnost: 2,2kg

Rozměry vhozu Š/V:

264x35mm

Rozměry schránky Š/V/H:

300x110x390mm

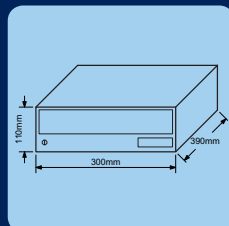

690,-

(835,- vč. DPH)

| Kód | Provedení | Cena |
|------------|-----------------------|-------|
| BK25.V1.SN | Ocel stříbrná - nerez | 690,- |

BK25.V2

Ocelová schránka pro vodorovné uložení.

Vhodná především pro sestavy na vstupy činžovních domů, nebo pro jednotlivé umístění. Balení vč. mont. materiálu a 2 ks klíčů.

Funkce: vhoz vpředu, výběr vzadu

Barva: stříbrná, hnědá, bílá

Hmotnost: 2,2kg

Rozměry vhozu Š/V:

264x35mm

Rozměry schránky Š/V/H:

300x110x390mm

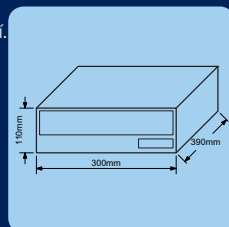

560,-

(678,- vč. DPH)

| Kód | Provedení | Cena |
|-----------|---------------|-------|
| BK25.V2.S | Ocel stříbrná | 560,- |
| BK25.V2.B | Ocel bílá | 560,- |
| BK25.V2.H | Ocel hnědá | 560,- |

BK25.V2.SN

Nerezová schránka pro vodorovné uložení. Vhodná především pro sestavy na vstupy činžovních domů, nebo pro jednotlivé umístění. Balení vč. mont. materiálu a 2 ks klíčů.

Funkce: vhoz vpředu, výběr vzadu

Barva: stříbrná, hnědá, bílá

Hmotnost: 2,2kg

Rozměry vhozu Š/V:

264x35mm

Rozměry schránky Š/V/H:

300x110x390mm

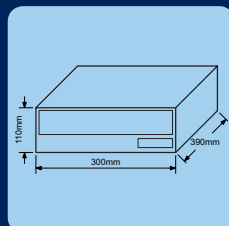

690,-

(835,- vč. DPH)

| Kód | Provedení | Cena |
|------------|-----------------------|-------|
| BK25.V1.SN | Ocel stříbrná - nerez | 690,- |

BK28.SG



Elegantní ocelová schránka s bezpečnostním sklem (5mm).
Balení vč. mont. materiálu a 2 ks klíčů.
Barva: stříbrná s bezpečnostním sklem
Hmotnost: 2,7kg

Rozměry vhozu Š/V: 334x30mm
Rozměry schránky Š/V/H: 360x285x80mm

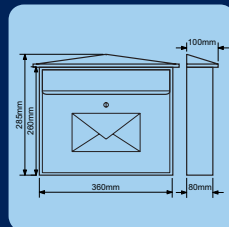

690,-
(835,- vč. DPH)

| Kód | Provedení | Cena |
|---------|------------------------|-------|
| BK28.SG | Ocel stříbrná se sklem | 690,- |

BK31



Ocelová schránka vhodná pro použití do nástěnných sestav,
nebo pro jednotlivé umístění.
Balení vč. mont. materiálu a 2 ks klíčů.
Barva: stříbrná, hnědá, bílá; Hmotnost: 2kg
Rozměry vhozu
Š/V: 334x21mm
Rozměry schránky
Š/V/H: 360x310x90mm

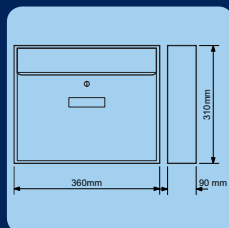

460,-
(557,- vč. DPH)

| Kód | Provedení | Cena |
|--------|---------------|-------|
| BK31.S | Ocel stříbrná | 460,- |
| BK31.B | Ocel bílá | 460,- |
| BK31.H | Ocel hnědá | 460,- |

BK38



Ocelová schránka vhodná pro zazdění do sloupku.
Funkce: vhoz vpředu, výběr vzadu
Balení vč. mont. materiálu a 2 ks klíčů.
Barva: stříbrná, bílá, hnědá
Hmotnost: 2,2kg
Rozměry schránky
Š/V/H: 285x110x260-420mm
Rozměry vhozu Š/V: 222x33mm

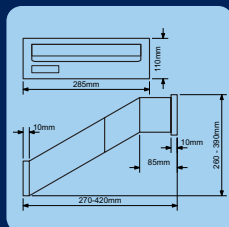

660,-
(799,- vč. DPH)

| Kód | Provedení | Cena |
|--------|---------------|-------|
| BK38.S | Ocel stříbrná | 660,- |
| BK38.B | Ocel bílá | 660,- |
| BK38.H | Ocel hnědá | 660,- |

BK38.N

Nerezová schránka vhodná pro zazdění do sloupku.
 Funkce: vhoz vpředu, výběr vzadu; Balení vč. mont. materiálu a 2 ks klíčů.
 Barva: stříbrná, bílá, hnědá; Hmotnost: 2,2kg
 Rozměry schránky Š/V/H: 285x110x260-420mm
 Rozměry vhozu Š/V: 222x33mm

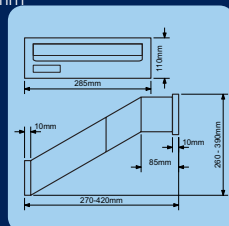

1.390,-
 (1.682,- vč. DPH)

| Kód | Provedení | Cena |
|--------|-----------|---------|
| BK38.N | Nerez | 1.390,- |

BK38R.N

Nerezová schránka vhodná pro zazdění do sloupku.
 Funkce: vhoz vpředu, výběr vzadu; Balení vč. mont. materiálu a 2 ks klíčů.
 Barva: nerez; Hmotnost: 2,3kg
 Rozměry schránky Š/V/H: 285x110x320-530
 Rozměry vhozu Š/V: 225x30mm

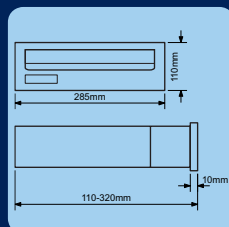

1.390,-
 (1.682,- vč. DPH)

| Kód | Provedení | Cena |
|---------|-----------|---------|
| BK38R.N | Nerez | 1.390,- |

BK60.CG

Poštovní schránka s černým (tvrzeným) sklem vhodná pro použití do nástěnných sestav, nebo pro jednotlivé umístění.
 Balení vč. mont. materiálu a 2 ks klíčů.
 Hmotnost: 2,8kg
 Rozměr vhozu Š/V: 320x26mm
 Rozměr schránky Š/V/H: 360x310x110mm

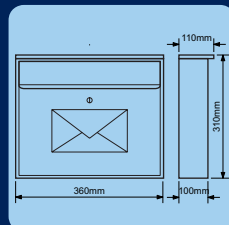

780,-
 (944,- vč. DPH)

| Kód | Provedení | Cena |
|----------|----------------------------|-------|
| BK60CG.S | Ocel stříbrná - černé sklo | 780,- |
| BK60CG.B | Ocel bílá - černé sklo | 780,- |

BK60.CG.N



Nerezová poštovní schránka s černým (tvrzeným sklem) vhodná pro použití do nástěnných sestav, nebo pro jednotlivé umístění.

Balení vč. mont. materiálu a 2 ks klíčů.

Hmotnost: 2,8kg

Rozměr vhozu Š/V: 320x26mm

Rozměr schránky Š/V/H: 360x310x110mm

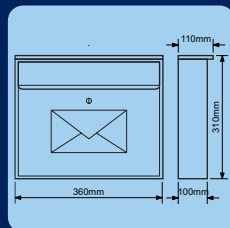

1.290,-

(1.561,- vč. DPH)

| Kód | Provedení | Cena |
|----------|--------------------|---------|
| BK60CG.N | Nerez - černé sklo | 1.290,- |

KLIKY A KOVÁNÍ

ZADLABACÍ ZAMKY

BK60.SG.S



Ocelová poštovní schránka se stříbrným (tvrzeným sklem) vhodná pro použití do nástěnných sestav, nebo pro jednotlivé umístění.

Balení vč. mont. materiálu a 2 ks klíčů.

Hmotnost: 2,8kg

Rozměr vhozu Š/V: 320x26mm

Rozměr schránky Š/V/H: 360x310x110mm

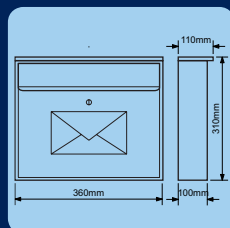

780,-

(944,- vč. DPH)

| Kód | Provedení | Cena |
|----------|-------------------------------|-------|
| BK60SG.S | Ocel stříbrná - stříbrné sklo | 780,- |

ZAVÍRAČE

VLOŽKY

BK60.SG.N



Nerezová poštovní schránka se stříbrným (tvrzeným sklem) vhodná pro použití do nástěnných sestav, nebo pro jednotlivé umístění.

Balení vč. mont. materiálu a 2 ks klíčů.

Hmotnost: 2,8kg

Rozměr vhozu Š/V: 320x26mm

Rozměr schránky Š/V/H: 360x310x110mm

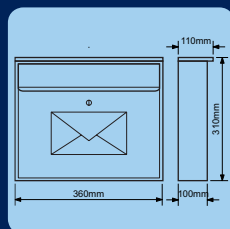

1.290,-

(1.561,- vč. DPH)

| Kód | Provedení | Cena |
|----------|-----------------------|---------|
| BK60SG.N | Nerez - stříbrné sklo | 1.290,- |

VISACÍ A LANKOVÉ

SCHRÁNKY

DOPLŇKY

BK70



Ocelová schránka
 Balení vč. mont. materiálu a 2 ks klíčů.
 Barva: stříbrná, hnědá, bílá
 Hmotnost: 1,1kg
 Rozměry vhozu Š/V: 170x17mm
 Rozměry schránky Š/V/H: 210x300x60mm

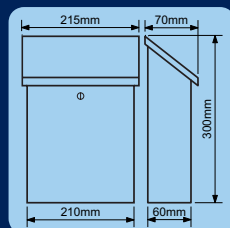

330,-
 (399,- vč. DPH)

| Kód | Provedení | Cena |
|--------|---------------|-------|
| BK70.S | Ocel stříbrná | 330,- |
| BK70.B | Ocel bílá | 330,- |
| BK70.H | Ocel hnědá | 330,- |

BK113.N



Nerezová schránka
 Balení vč. mont. materiálu a 2 ks klíčů.
 Barva: nerez
 Hmotnost: 1,8kg
 Rozměry vhozu Š/V: 315x30mm
 Rozměry schránky Š/V/H: 360x315x105mm

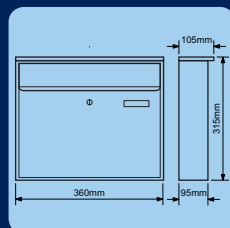

1020,-
 (1.234,- vč. DPH)

| Kód | Provedení | Cena |
|---------|-----------|---------|
| BK113.N | Nerez | 1.020,- |

BK142.N



Elegantní nerezová schránka
 Balení vč. mont. materiálu a 2 ks klíčů.
 Barva: nerez
 Hmotnost: 2,6kg
 Rozměry vhozu Š/V: 297x32mm
 Rozměry schránky Š/V/H: 375x330x108mm

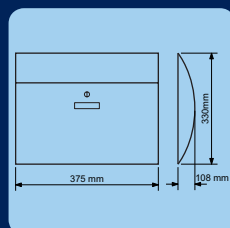

1.210,-
 (1.464,- vč. DPH)

| Kód | Provedení | Cena |
|----------|----------------|---------|
| BK142.N | Nerez | 1.210,- |
| BK142.NO | Nerez ornament | 1.250,- |

BK210.N

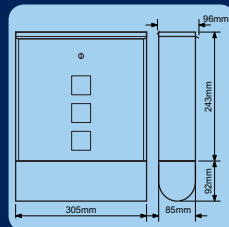

Nerezová schránka
Obsahuje tubus na letáky a časopisy,
3 okénka na průhled do schránky.
Balení vč. mont. materiálu a 2 ks klíčů.
Barva: nerez
Hmotnost: 1,6kg
Rozměry vhozu Š/V: 300x31mm
Rozměry schránky Š/V/H: 305x335x96mm

890,-

(1.077,- vč. DPH)

| Kód | Provedení | Cena |
|---------|-----------|-------|
| BK210.N | Nerez | 890,- |

KLIKY A KOVÁNÍ

ZADLABACÍ ZÁMKY

BK240

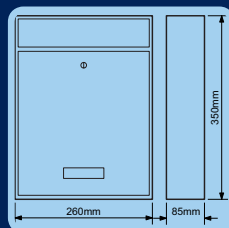

Ocelová schránka vhodná pro použití do nástěnných sestav,
nebo pro jednotlivé umístění.
Balení vč. mont. materiálu a 2 ks klíčů.
Barva: stříbrná, hnědá, bílá, nerez
Hmotnost: 1,4kg
Rozměry vhozu
Š/V: 239x31mm
Rozměry schránky
Š/V/H: 260x350x85mm

420,-

(508,- vč. DPH)

| Kód | Provedení | Cena |
|---------|---------------|-------|
| BK240.S | Ocel stříbrná | 420,- |
| BK240.B | Ocel bílá | 420,- |
| BK240.H | Ocel hnědá | 420,- |

ZAVÍRAČE

VLOŽKY

BK240.N

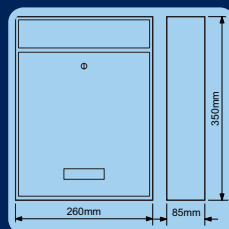

Nerezová schránka vhodná pro použití do nástěnných sestav,
nebo pro jednotlivé umístění.
Balení vč. mont. materiálu a 2 ks klíčů.
Barva: stříbrná, hnědá, bílá, nerez
Hmotnost: 1,5kg
Rozměry vhozu
Š/V: 239x31mm
Rozměry schránky
Š/V/H: 260x350x85mm

730,-

(883,- vč. DPH)

| Kód | Provedení | Cena |
|----------|-----------|-------|
| BK.240.N | Nerez | 730,- |

VISACÍ A LANKOVÉ

SCHRÁNKY

DOPLŇKY

BK301

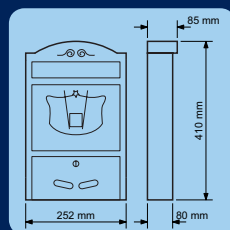

Hliníková schránka
Balení vč. mont. materiálu a 2 ks klíčů.
Barva: zlatá, hnědá, černá
Hmotnost: 1,8kg
Rozměry vhozu Š/V: 221x36mm
Rozměry schránky Š/V/H: 252x410x80mm

675,-
(817,- vč. DPH)

| Kód | Provedení | Cena |
|----------|-----------------------|-------|
| BK301.ZP | Zlatá prášková | 675,- |
| BK301.CC | Černočervená prášková | 675,- |
| BK301.CP | Černá prášková | 675,- |
| BK301.MC | Modročerná prášková | 675,- |

BK703.N



Nerezová schránka
Balení vč. mont. materiálu a 2 ks klíčů.
Barva: nerez
Hmotnost: 1,9kg
Rozměry vhozu Š/V: 297x29mm
Rozměry schránky Š/V/H: 350x330x110mm

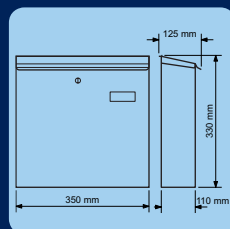

935,-
(1.131,- vč. DPH)

| Kód | Provedení | Cena |
|---------|-----------|-------|
| BK703.N | Nerez | 935,- |

BK703.ARN



Nerezová schránka
Obsahuje tubus na letáky a časopisy.
Balení vč. mont. materiálu a 2 ks klíčů.
Barva: nerez
Hmotnost: 2,3kg
Rozměry vhozu Š/V: 297x29mm
Rozměry schránky Š/V/H: 350x420x110mm

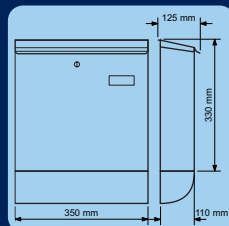

1.155,-
(1.398,- vč. DPH)

| Kód | Provedení | Cena |
|---------|-----------|---------|
| BK703.N | Nerez | 1.155,- |

KLÍKY A KOVÁNÍ

ZADLACÍ ZÁMKY

BK703G.N



Moderní nerezová poštovní schránka.
Čtvercová okna z matného plexiskla umožňují částečný vzhled do schránky. Vhodná pro vnější i vnitřní prostředí. Samostatná.
Balení vč. mont. materiálu a 2 ks klíčů.
Barva: nerez
Hmotnost: 1,86 kg
Rozměry vhozu Š/V:
300x30mm
Rozměry schránky Š/V/H:
350x330x110mm

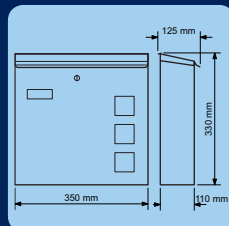

975,-
(1.180,- vč. DPH)

| Kód | Provedení | Cena |
|----------|-----------|-------|
| BK703G.N | Nerez | 975,- |

ZAVÍRAČE

VLOŽKY

BK703GZ.N



Přední vhoz



Zadní vhoz



Moderní nerezová poštovní schránka se zadním vhozem.
Čtvercová okna z matného plexiskla umožňují částečný vzhled do schránky. Vhodná pro vnější i vnitřní prostředí. Samostatná.
Funkce: vhoz vpředu, výběr vzadu
Balení vč. mont. materiálu a 2 ks klíčů.
Barva: nerez
Hmotnost: 1,83 kg
Rozměry předního vhozu Š/V:
300x30mm
Rozměry zadního vhozu Š/V:
300x30mm
Rozměry schránky Š/V/H:
350x330x110mm

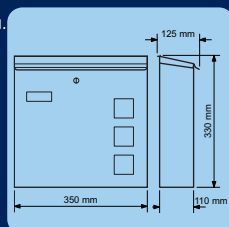

1.020,-
(1.234,- vč. DPH)

| Kód | Provedení | Cena |
|-----------|-----------|---------|
| BK703GZ.N | Nerez | 1.020,- |

VISACÍ A LANKOVÉ

SCHRÁNKY

DOPLŇKY

BK931.N



Nerezová schránka
 Balení vč. mont. materiálu a 2 ks klíčů.
 Barva: nerez
 Hmotnost: 2,2kg
 Rozměry vhozu Š/V: 300x38mm
 Rozměry schránky Š/V/H: 320x450x100mm

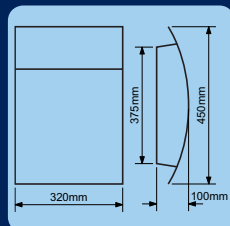

1.280,-
 (1.549,- vč. DPH)

| Kód | Provedení | Cena |
|---------|-----------|--------|
| BK931.N | Nerez | 1280,- |

KLIKY A KOVÁNÍ

ZADLABACÍ ZÁMKY

TS1010.G

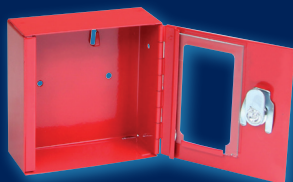

Ocelová skříňka se sklem.
 2 ks klíčů.
 Barva: červená
 Hmotnost: 0,35kg
 Rozměry Š/V/H: 100x100x40mm

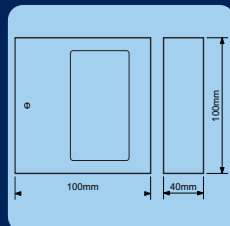

160,-
 (1.194,- vč. DPH)

| Kód | Provedení | Cena |
|---------|-------------------|-------|
| TS1010G | Ocel červená sklo | 160,- |

ZAVÍRAČE

VLOŽKY

VISACÍ A LANKOVÉ

TS1021.G



Ocelová skříňka se sklem a kladívkem.
 2 ks klíčů.
 Barva: červená
 Hmotnost: 0,55kg
 Rozměry Š/V/H: 120x130x40mm

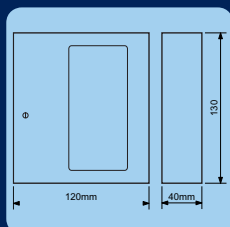

210,-
 (254,- vč. DPH)

| Kód | Provedení | Cena |
|----------|-------------------|-------|
| TS1021.G | Ocel červená sklo | 210,- |

SCHRÁNKY

DOPLŇKY

TS1808

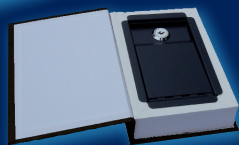

Ocelová bezpečnostní schránka ve tvaru knihy.
 Hřbet knihy zcela autentický papír.
 Stránky knihy v papírovém provedení.
 2 ks klíčů.
 Hmotnost: 0,5kg
 Rozměry vnější Š/V/H: 130x187x42mm
 Rozměry vnitřní Š/V/H: 95x155x37mm

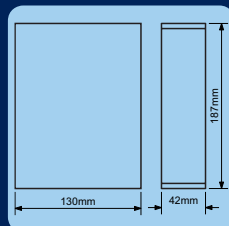
256,-

(310,- vč. DPH)

| Kód | Provedení | Objem | Cena |
|--------|--------------|-------|-------|
| TS1808 | Hugh Thomson | 0,5l | 256,- |

KLIKY A KOVÁNÍ

ZADLABACÍ ZAMKY

TS0209

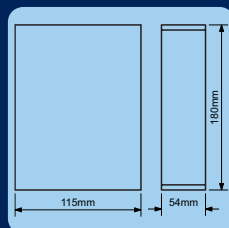

Ocelová bezpečnostní schránka ve tvaru knihy.
 Hřbet knihy zcela autentický papír.
 Stránky knihy - imitace papíru v plastovém provedení.
 2 ks klíčů.
 Hmotnost: 0,5kg
 Rozměry vnější Š/V/H: 115x180x54mm
 Rozměry vnitřní Š/V/H: 95x168x38mm

252,-

(305,- vč. DPH)

| Kód | Provedení | Objem | Cena |
|--------|-----------|-------|-------|
| TS0209 | Paris | 0,7l | 252,- |

ZAVÍRAČE

VLOŽKY

TS0309

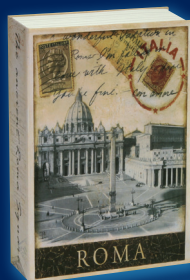

Ocelová bezpečnostní schránka ve tvaru knihy.
 Hřbet knihy zcela autentický papír.
 Stránky knihy - imitace papíru v plastovém provedení.
 2 ks klíčů.
 Hmotnost: 0,8kg
 Rozměry vnější Š/V/H: 155x240x55mm
 Rozměry vnitřní Š/V/H: 132x228x40mm

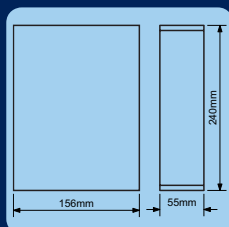
312,-

(378,- vč. DPH)

| Kód | Provedení | Objem | Cena |
|--------|-----------|-------|-------|
| TS0309 | Roma | 1,2l | 312,- |

VISACÍ A LANKOVÉ

SCHRÁNKY

DOPLŇKY

TS0609



Ocelová bezpečnostní schránka ve tvaru krabice.
Hřbet krabice zcela autentický papír.
Boky krabice bílý plech.
2 ks klíčů.
Hmotnost: 0,5kg
Rozměry vnější Š/V/H: 190x275x55mm
Rozměry vnitřní Š/V/H: 175x267x40mm

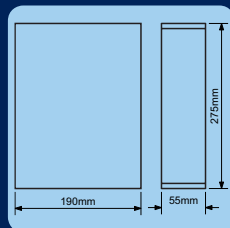

438,-
(530,- vč. DPH)

| Kód | Provedení | Objem | Cena |
|--------|---------------|-------|-------|
| TS0609 | Flakes Fruits | 2,1l | 438,- |

TS pokladničky

Materiál : ocel
Povrch : práškový epoxid
Obsah : plastová vanička pro drobné mince
Zámek s 2 ks klíčů



190,-
(230,- vč. DPH)



| Kód | Provedení | Cena |
|---------|--------------|-------|
| TS0140B | 155x120x90mm | 190,- |
| TS0130B | 205x160x90mm | 255,- |
| TS0120B | 255x200x90mm | 320,- |
| TS0110B | 330x235x90mm | 380,- |

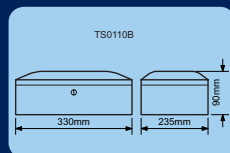
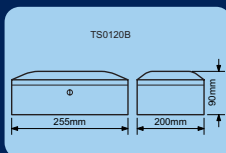
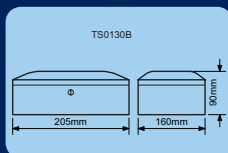
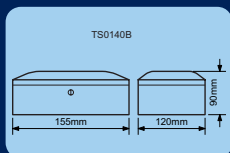

RS17.E



Ocelový sejf s elektronickým zámekem.
2 ks klíčů.
Barva: šedivá
Hmotnost: 3,4kg

Rozměr vnější
Š/V/H: 230x170x170mm
Rozměr vnitřní
Š/V/H: 226x166x115mm

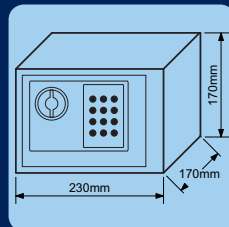

930,-

(1.125,- vč. DPH)

| Kód | Provedení | Cena |
|--------|-------------|-------|
| RS17.E | Ocel šedivá | 930,- |

RS17.K



Ocelový sejf s mechanickým zámekem.
2 ks klíčů.
Barva: šedivá
Hmotnost: 3,6kg

Rozměr vnější
Š/V/H: 230x170x170mm
Rozměr vnitřní
Š/V/H: 226x166x115mm

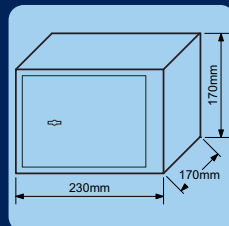

877,-

(1.061,- vč. DPH)

| Kód | Provedení | Cena |
|--------|-------------|-------|
| RS17.K | Ocel šedivá | 877,- |

RS19.K



Ocelový sejf s mechanickým zámekem pro zazdění do stěny.
Tloušťka dveří 8mm
Tloušťka pláště 2mm
2 ks klíčů, 4 ks šroubů
Barva: šedivá
Hmotnost: 6,5kg

Rozměry vnější
Š/V/H: 260x180x150mm
Rozměry vnitřní
Š/V/H: 236x156x100mm

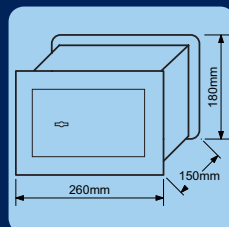

1.360,-

(1.646,- vč. DPH)

| Kód | Provedení | Cena |
|---------|-------------|---------|
| RS19S.K | Ocel šedivá | 1.360,- |

RS20.K



Ocelový sejf s mechanickým zámkem.
2 ks klíčů.
Barva: šedivá
Hmotnost: 9,2kg

Rozměry vnitřní
Š/V/H: 306x196x140mm
Rozměry vnější
Š/V/H: 310x200x200mm

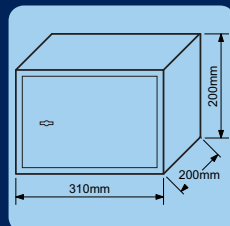

1.110,-
(1.343,- vč. DPH)

| Kód | Provedení | Cena |
|--------|-------------|---------|
| RS20.K | Ocel šedivá | 1.110,- |

RS25.K



Ocelový sejf s mechanickým zámkem.
2 ks klíčů.
Barva: šedivá
Hmotnost: 9,6kg

Rozměry vnitřní
Š/V/H: 346x246x190mm
Rozměry vnější
Š/V/H: 350x250x250mm

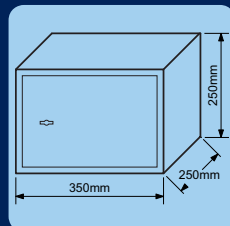

1.420,-
(1.718,- vč. DPH)

| Kód | Provedení | Cena |
|--------|-------------|---------|
| RS25.K | Ocel šedivá | 1.420,- |

RS50.K



Ocelový sejf s mechanickým zámkem.
2 ks klíčů.
Barva: šedivá
Hmotnost: 18,9kg

Rozměry vnitřní
Š/V/H: 346x496x270mm
Rozměry vnější
Š/V/H: 350x500x330mm

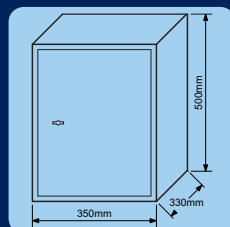

2.590,-
(3.140,- vč. DPH)

| Kód | Provedení | Cena |
|--------|-------------|---------|
| RS50.K | Ocel šedivá | 2.590,- |

RS20.LCD



Ocelový sejf s elektronickým zámkem.
2 ks klíčů.
Barva: šedivá
Hmotnost: 9,2kg

Rozměry vnitřní
Š/V/H: 306x196x140mm
Rozměry vnější
Š/V/H: 310x200x200mm

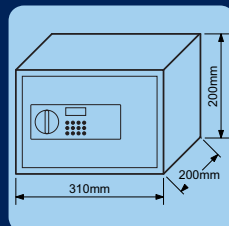

1.450,-
(1.756,- vč. DPH)

| Kód | Provedení | Cena |
|----------|-------------|---------|
| RS20.LCD | Ocel šedivá | 1.450,- |

RS25.LCD



Ocelový sejf s elektronickým zámkem.
2 ks klíčů.
Barva: šedivá
Hmotnost: 9,6kg

Rozměry vnitřní
Š/V/H: 346x246x190mm
Rozměry vnější
Š/V/H: 350x250x250mm

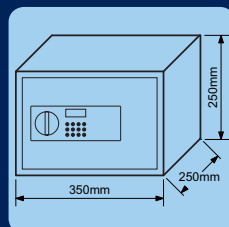

1.650,-
(1.997,- vč. DPH)

| Kód | Provedení | Cena |
|----------|-------------|---------|
| RS25.LCD | Ocel šedivá | 1.650,- |

RS50.LCD



Ocelový sejf s elektronickým zámkem.
2 ks klíčů.
Barva: šedivá
Hmotnost: 18,9kg

Rozměry vnitřní
Š/V/H: 346x496x270mm
Rozměry vnější
Š/V/H: 350x500x330mm

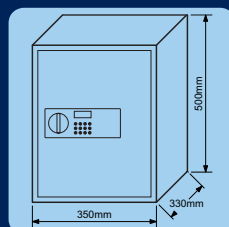

2.850,-
(3.449,- vč. DPH)

| Kód | Provedení | Cena |
|----------|-------------|---------|
| RS50.LCD | Ocel šedivá | 2.850,- |

TS0609

198,-

(240,- vč. DPH)

Ocelová skříň na klíče.
Obsahuje jmenovky a kroužky na klíče.
Balení vč. mont. materiálu a 2 ks klíčů.
Barva: šedá

| Kód | Provedení | Rozměr š/v/h | Váha | Cena |
|--------|-----------|--------------|-------|-------|
| TS9B | 9 háků | 115x152x70mm | 0,6kg | 198,- |
| TS15B | 15 háků | 160x200x60mm | 0,9kg | 248,- |
| TS24B | 24 háků | 250x180x60mm | 1,1kg | 298,- |
| TS48B | 48 háků | 250x180x80mm | 1,5kg | 348,- |
| TS90B | 90 háků | 300x240x80mm | 2,3kg | 548,- |
| TS140B | 140 háků | 370x280x80mm | 3,2kg | 798,- |

TSD1

1.120,-

(1.355,- vč. DPH)

Ocelová jednokřídlá skříň na klíče.
Výškově nastavitelné lišty s háčky.
Obsahuje arch pro seznam klíčů,
jmenovky a kroužky na klíče.
Balení vč. mont. materiálu a 2 ks klíčů.
Barva: šedá

| Kód | Provedení | Rozměr š/v/h | Váha | Cena |
|---------|-----------|---------------|-------|--------|
| TS64D1 | 64 háků | 450x300x80mm | 3,8kg | 1120,- |
| TS100D1 | 100 háků | 550x380x80mm | 7,2kg | 1380,- |
| TS150D1 | 150 háků | 550x380x140mm | 11kg | 1890,- |
| TS200D1 | 200 háků | 550x380x140mm | 12kg | 2060,- |

TSD2



3.320,-

(4.017,- vč. DPH)

Ocelová dvoukřídlá skříň na klíče.
Výškově nastavitelné lišty s háčky.
Obsahuje arch pro seznam klíčů,
jmenovky a kroužky na klíče.
Balení vč. mont. materiálu a 2 ks klíčů.
Barva: šedá

| Kód | Provedení | Rozměr š/v/h | Váha | Cena |
|---------|-----------|---------------|------|--------|
| TS300D2 | 300 háků | 730x550x140mm | 20kg | 3320,- |
| TS400D2 | 400 háků | 730x550x140mm | 22kg | 3760,- |
| TS600D2 | 600 háků | 730x550x205mm | 27kg | 5430,- |

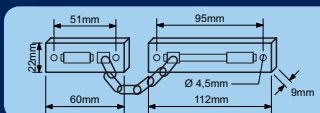
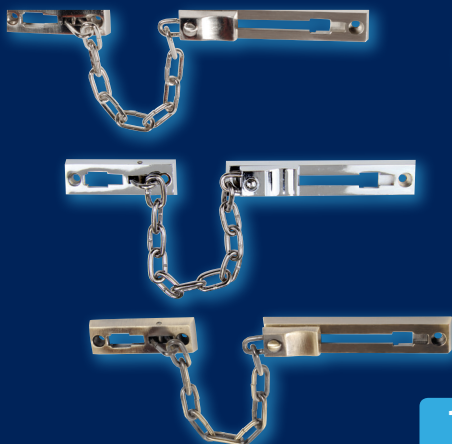
CDG 005



120,-
(145,- vč. DPH)

| Kód | Provedení | Cena |
|--------------|--------------|-------|
| CDG 005 BRNi | Nikl matný | 120,- |
| CDG 005 CHL | Chrom lesklý | 120,- |
| CDG 005 AB | Antik bronz | 120,- |
| CDG 005 GP | Mosaz | 120,- |

KLIKY A KOVÁNÍ

ZADLABACÍ ZÁMKY

ZAVÍRAČE

Kukátko

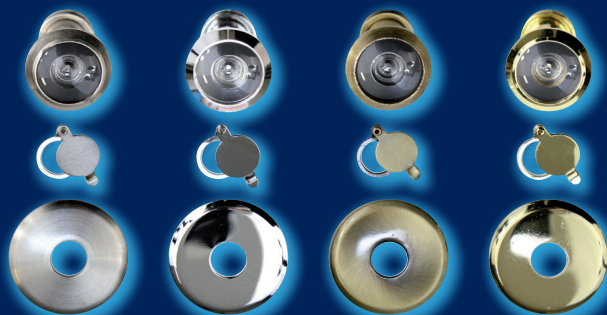

112,-
(136,- vč. DPH)

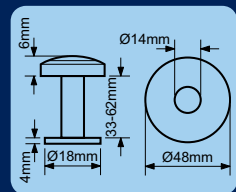

| Kód | Provedení | Cena |
|--------------|-----------------------------------|-------|
| KUKATKO BRNi | Kuk. vč. 2. podložek Nikl matný | 112,- |
| KUKATKO CHL | Kuk. vč. 2. podložek Chrom lesklý | 112,- |
| KUKATKO AB | Kuk. vč. 2. podložek Antik bronz | 112,- |
| KUKATKO GP | Kuk. vč. 2. podložek Mosaz | 112,- |

| Kód | Provedení | Cena |
|--------------|---------------------|------|
| KUKATKO BRNi | Podložka samostatná | 40,- |
| KUKATKO AB | Podložka samostatná | 40,- |
| KUKATKO GP | Podložka samostatná | 40,- |
| KUKATKO CHL | Podložka samostatná | 40,- |

VLOŽKY

VISACÍ A LANKOVÉ

KS500

Masivní přídavný zámeček ve variantách s třmenem a bez třmenem



780,-
(944,- vč. DPH)

| Kód | Provedení | Cena |
|-----------|-----------------------------|-------|
| 1301-0205 | Stříbrné bez třmenem KS 500 | 780,- |
| 1302-0205 | Stříbrné s třmenem KS 500.T | 840,- |

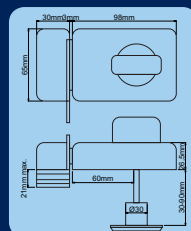

SCHPÁNKY

DOPLŇKY

Domovní čísla

Rozměry V/Š/H: 145x95x2 mm
Materiál: nerez



192,-

(232,- vč. DPH)

| Kód | Cena |
|---------|-------|
| 0 NEREZ | 192,- |
| 1 NEREZ | 192,- |
| 2 NEREZ | 192,- |
| 3 NEREZ | 192,- |
| 4 NEREZ | 192,- |

| Kód | Cena |
|---------|-------|
| 5 NEREZ | 192,- |
| 6 NEREZ | 192,- |
| 7 NEREZ | 192,- |
| 8 NEREZ | 192,- |
| 9 NEREZ | 192,- |

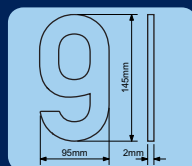

KLIKY A KOVÁNÍ

DS 048

Dveřní stavěč
Výška: 155mm



124,-

(150,- vč. DPH)

| Kód | Provedení | Cena |
|-------------|-------------|-------|
| DS 048 BRNi | Nikl matný | 124,- |
| DS 048 AB | Antik bronz | 124,- |

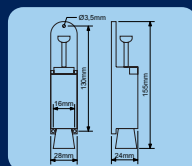

ZADLABACÍ ZÁMKY

ZAVÍRAČE

VLOŽKY

RK.M010

Povrch mušle (nerez SUS304) je shodný s nabídkou rozetových klik (viz str. 9 - 12)



140,-

(169,- vč. DPH)

| Kód | Provedení | Cena |
|-------------|---------------|-------|
| RK.M010.SAT | Nerez - satin | 140,- |

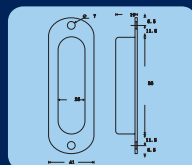

VISACÍ A LANKOVÉ

RK.Z020

Povrch dveřních zarážek (nerez SUS304) je shodný s nabídkou rozetových klik (viz str. 9 - 12)



130,-

(157,- vč. DPH)

| Kód | Provedení | Cena |
|-------------|---------------|-------|
| RK.Z020.SAT | Nerez - satin | 130,- |

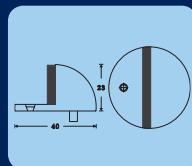

SCHRÁNKY

RK.Z023

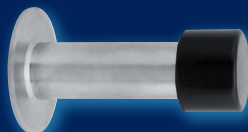

180,-

(218,- vč. DPH)

| Kód | Provedení | Cena |
|-------------|---------------|-------|
| RK.Z023.SAT | Nerez - satin | 180,- |

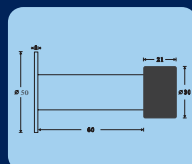

DOPLŇKY

RK.Z024



215,-
(260,- vč. DPH)

| Kód | Provedení | Cena |
|----------------|---------------|-------|
| RK.ZAR.024.SAT | Nerez - satín | 215,- |

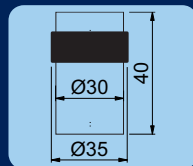

KLIKY A KOVÁNÍ

DS 073



Dveřní zarážky
Výška/průměr/průměr s kroužkem
V/P/PK: 49x31x36 mm
Materiál: slitina zinku

70,-
(85,- vč. DPH)

| Kód | Provedení | Cena |
|-------------|-------------|------|
| DS 073 BRNi | Nikl matný | 70,- |
| DS 073 AB | Antik bronz | 70,- |

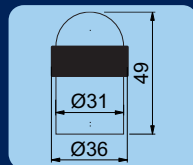

ZADLABACÍ ZAMKY

DS071



V/P/PK: 40x31x36 mm
Materiál: slitina zinku

70,-
(85,- vč. DPH)

| Kód | Provedení | Cena |
|-------------|-------------|------|
| DS 071 BRNi | Nikl matný | 70,- |
| DS 071 AB | Antik bronz | 70,- |

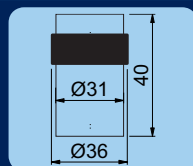

ZAVÍRAČE

VLOŽKY

DS 013



V/P: 23x44 mm
Materiál: slitina zinku

50,-
(61,- vč. DPH)

| Kód | Provedení | Cena |
|-------------|-------------|------|
| DS 013 BRNi | Nikl matný | 50,- |
| DS 013 AB | Antik bronz | 50,- |

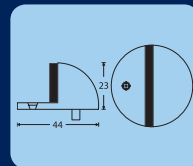

VISACÍ A LANKOVÉ

BTS 10



Dveřní zarážka "puk" bez vrtání,
fixuje dveře pomocí své vysoké hmotnosti.
Průměr 95 mm, výška 40mm
Hmotnost: 1,3 kg

255,-
(309,- vč. DPH)

| Kód | Provedení | Cena |
|-----------|-----------|-------|
| 7704-0012 | Nerez | 255,- |

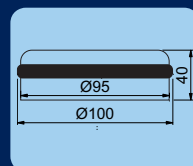

SCHPÁNKY

DOPLŇKY

KLIKY A KOVÁNÍ
str. 2-14

 ZADLABACÍ ZÁMKY
str. 15

 ZAVÍRAČE
str. 16-17

 VLOŽKY
str. 18-21

 VISACÍ A LANKOVÉ
str. 22-33

 SCHRÁNKY
str. 34-52

 DOPLŇKY
str. 53-56

Váš prodejce:

Zboží je odesíláno přepravní službou 1. – 2. den po obdržení objednávky.
 U objednaného zboží nad 3.000,- Kč přepravné a balné není účtováno.
 U objednaného zboží pod 3.000,- Kč přepravné a balné činí 110,- Kč.
 Objednávky odesílané na dobírku jsou navíc zploplněny příplatkem 40,- Kč.
 Veškeré uvedené ceny jsou bez DPH, platné od 22.9. 2014.

4 MAXIMÁLNÍ
BEZPEČNOST

3 VYSOKÁ
BEZPEČNOST

2 STŘEDNÍ
BEZPEČNOST