



ALWAYS THE  
SAFE CHOICE!

Pokladna skříňky na klíče

Trezory

Zámky a závory

Dopisní schránky

Elektronické uzamykací systémy

Zabezpečení oken a dveří

Měřicí technika

## Kompaktní, informativní, přehledné: sedm světů produktů BURG-WÄCHTER.

Lidé se stále více věnují pečlivému zařizování vlastního domova. Ten má v současném chaotickém a nepřehledném světě velký význam jako útočiště a zázemí. V souvislosti s tím roste také potřeba bezpečnosti a přání chránit materiální i nemateriální hodnoty.

### To je velká výzva zejména pro obchod a výrobce.

Žádané jsou prvotřídní produkty i prvotřídní odborné poradenství. Náš nový prodejní katalog jsme sestavili jako praktickou příručku pro každodenní poradenství pro Vaše zákazníka. Přitom jsme při sestavování sortimentu a jednotlivých artiklů zohlednili specifické požadavky příslušného trhu.

### Ústředním heslem katalogu je koncentrace na to, co je důležité.

Kompaktní program výrobků má Vám i Vaším zákazníkům umožnit nekomplikované a rychlé rozhodnutí pro koupi výrobku. Přitom jsme se soustředili na to, co je důležité, tedy na to, co je důležité pro Váš trh.

S katalogem se pojí další poselství, které je pro nás důležité. **Bezpečnost je nejen otázkou výrobků a techniky, ale také lidské důvěry.** Dlouhodobý úspěch předpokládá partnerské jednání. Jen ten, kdo se chová ke svým zákazníkům s respektem, může budovat hodnotný podnik. Název BURG-WÄCHTER proto představuje nejen vynikající kvalitní program výrobků, ale také společný úspěch s obchodem.



# Made in Germany

## Wetter-Volmarstein

- hlavní kancelář
- výroba
- importní sklad



## Meinerzhagen-Valbert

- výzkum a vývoj
- výroba
- centrální sklad
- školicí centrum

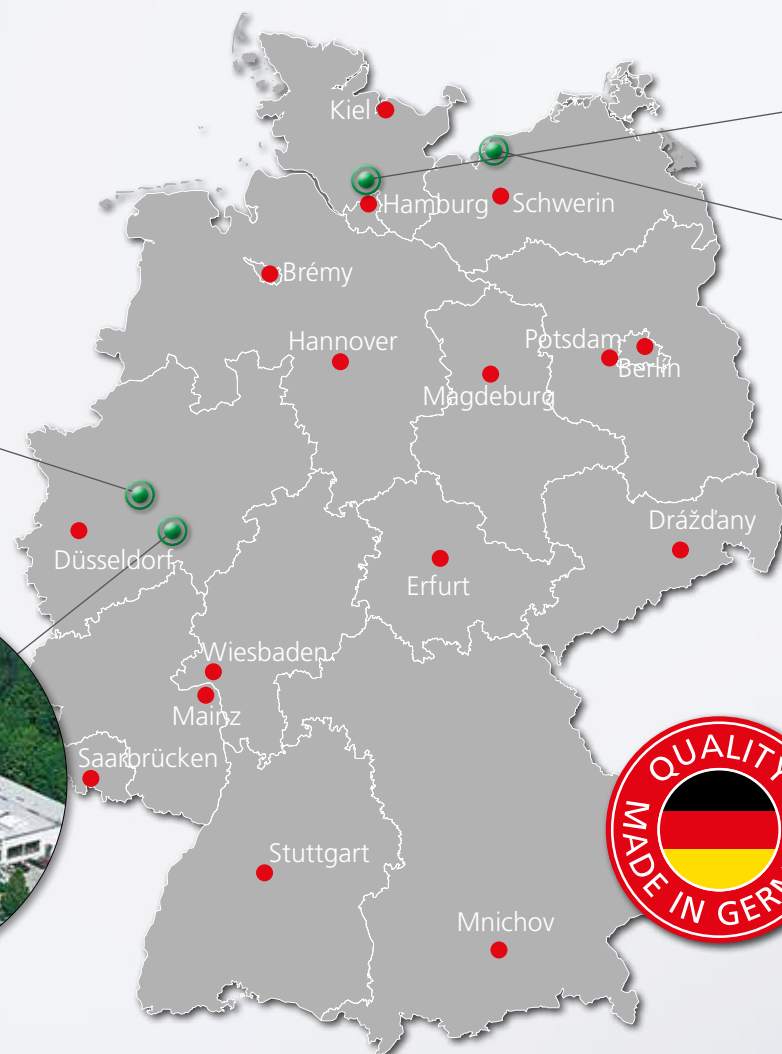

*Kvalita našich výrobků má velmi pevný základ, totiž silný smysl našich pracovníků pro odpovědnost.*

*Jsou hrdí na výsledky své práce a uvědomují si, že nejen dokonale uspokojují miliony zákazníků, ale také zajišťují budoucnost své firmy.*

*Každý zaměstnanec společnosti BURG-WÄCHTER si dobře uvědomuje, že bezpečnost je pro všechny zákazníky velmi důležitou potřebou. To prostě vycítíte.*



#### **SANTEC, Ahrensburg**

- Hlavní kancelář
- Centrální sklad
- Servis a technická podpora



#### **SECU Wismar**

- výroba



## Těší nás pro Vás pracovat!

### **Tradiční firmy a firmy udávající trend**

Společnost BURG-WÄCHTER je jedním z předních mezinárodních výrobců a dodavatelů visacích zámeků, zabezpečení dveří a oken, měřicí techniky, trezorů, pokladen a schránek na dopisy. Naším hlavním „produktem“ je ovšem bezpečnost. Lidé našim výrobkům důvěřují a mohou se na ně spolehnout.

### **Něco ihned vidíte, něco vycítíte.**

Kvalita našich výrobků má velmi pevný základ, totiž silný smysl našich pracovníků pro odpovědnost. Jsou hrdí na výsledky své práce a uvědomují si, že nejen dokonale uspokojují miliony zákazníků, ale také zajišťují budoucnost své firmy. Na první pohled si všimnete, že výrobek BURG-WÄCHTER byl vyvinut a vyroben s patřičnou péčí. Jeho design,

výběr materiálu a výrobní provedení splňují nejvyšší požadavky. Každý zaměstnanec společnosti BURG-WÄCHTER si dobře uvědomuje, že bezpečnost je pro všechny zákazníky velmi důležitou potřebou. To prostě vycítíte.

### **Hodnoty je schopen vytvářet jen ten, kdo nějaké hodnoty vyznává.**

BURG-WÄCHTER je společností v rodinném vlastnictví s tradicí delší než 90 let. Zkušenosti a vědomosti se tu předávají z generace na generaci. Za pozitivní rozvoj své společnosti vděčíme své vytrvalé orientaci na křesťanské hodnoty, které tak ovlivňují naše podnikatelské chování. Tyto hodnoty jsou základem důvěry, kterou zákazníci i zaměstnanci na celém světě do naší společnosti vkládají.



# Přehled produktů

2015/16



## Zámky a závory

Visací zámky .....	6	Zabezpečení jízdních kol .....	16
Číselné zámky .....	12	Bezpečnostní zámky na střelné zbraně .....	18
Petlice a zástrčky, závory .....	14		
Ochranné klíče pro cylindrické vložky .....	15		



## Elektronické uzamykací systémy

TSE 4000 HOME .....	21	Příslušenství pro řadu BUSINESS .....	23
TSE 5000 BUSINESS .....	22	Montáž TSE .....	24



## Zabezpečení oken a dveří

Dvevní řetězy, zvedače dveří .....	28	Zavírače dveří .....	32
Elektronický vrátný, alarm .....	29	Dvevní zarážky .....	34
Zabezpečení dveří a oken .....	30		



## Měřicí technika

Laserové metry, laserové úhelníky .....	36	Dálkový teploměr a měřič tlaku v pneumatikách .....	38
Vlhkoměry, ruční váhy .....	37		



## Pokladny a skříňky na klíče

Pokladny .....	40	Skříňky na klíče až s 3 000 háčky .....	42
Skříňky na klíče až s 42 háčky .....	41		



## Dopisní schránky

Plastové dopisní schránky .....	44	Stojany pro dopisní schránky .....	54
Nerezové dopisní schránky .....	48	Dopisní schránky na plot .....	56
Ocelové dopisní schránky .....	51	Schránky na balíky .....	57
Dopisní schránky "Point" .....	52		



## Trezory

Samostatné domácí trezory a bezpečnostní skříně .....	62	Pojistná ochrana .....	76
Nástěnné trezory .....	70	Uzamykací systémy .....	78
Trezory na zbraně .....	72	Všeobecné obchodní podmínky .....	80
Trezory na cennosti OfficeLine .....	74		





**BURG  
WÄCHTER**

ALWAYS THE  
SAFE CHOICE!



# Zámky a závory





# Visací zámky



Alpha 800

## 800 Alpha

### Vysoce účinný visací zámek

- odolný proti přelomení pákovými nůžkami a vrtání (celková ochrana)
- tělo z tvrzené oceli, pochromované
- ergonomický plastový kryt
- oko z MnCr oceli, speciálně tvrzené zamykání s dvojitým kuličkovým ložiskem
- pevnost několik tun
- high-tech vložka
- více než 300 000 různých kombinací
- vložka chráněna proti vysunutí



Výrobek	EAN	Balení					
	40 03482...		mm	mm	mm	mm	
800 65	19650 2	1	11,0	22,0	26,0	88,0	66R/L
800 65 SB	19651 9	3	11,0	22,0	26,0	88,0	66R/L



Gamma 700

## 700 Gamma

### Vysoce účinný visací zámek

- pevné mosazné tělo
- vysoká pevnost v tahu
- ergonomický plastový kryt
- tvrzené oko, dvojitá západka zamykání s dvojitým kuličkovým ložiskem
- přesný uzamykací mechanismus
- nerezavějící vnitřní mechanismus
- vložka vícenásobně chráněná proti navrtání



Výrobek	EAN	Balení					
	40 03482...		mm	mm	mm	mm	
700 55	19170 5	3	9,0	22,0	28,0	83,0	60R
700 55 SB	19171 2	3	9,0	22,0	28,0	83,0	60R



116 Profi

## 116 Profi

### Miliónkrát osvědčená kvalita

- pevné mosazné tělo
- tvrzené oko, dvojitá západka
- přesný uzamykací mechanismus
- vysoký počet různých kombinací
- nerezavějící vnitřní mechanismus
- k dodání i s hlavním klíčem



od 50 mm

Výrobek	EAN	Balení					
	40 03482...		mm	mm	mm	mm	
116 20	03130 8	5	3,5	11,0	13,0	40,0	64R
116 25	03140 7	5	4,0	13,0	16,0	45,0	64R
116 30	03150 6	10	5,0	16,0	17,5	50,0	65R/L
116 40	03160 5	10	6,0	23,0	22,0	63,0	66R/L
116 50	03170 4	5	8,0	28,0	27,0	76,0	66R/L
116 60	03180 3	5	10,0	32,0	33,0	94,0	66R/L
116 30 SB	03151 3	5	5,0	16,0	17,5	50,0	65R/L
116 40 SB	03161 2	5	6,0	23,0	22,0	63,0	66R/L
116 50 SB	03171 1	5	8,0	28,0	27,0	76,0	66R/L



116 Ni Profi

## 116 Ni Profi

### Odolný vůči působení mořské vody, zcela odolný proti korozi!

- pevné mosazné tělo
- nerezové oko, dvojitá západka
- přesný uzamykací mechanismus
- vysoký počet různých kombinací
- nerezavějící vnitřní mechanismus



Výrobek	EAN	Balení					
	40 03482...		mm	mm	mm	mm	
Niro 116 25	03380 7	5	4,0	13,0	16,0	45,0	64R
Niro 116 30	03190 2	10	5,0	16,0	17,5	50,0	65R/L
Niro 116 40	03200 8	10	6,0	23,0	22,0	63,0	66R/L
Niro 116 50	03210 7	5	8,0	28,0	27,0	76,0	66R/L
Niro 116 60	03220 6	5	10,0	32,0	33,0	94,0	66R/L
Ni116HB 40 45	03310 4	5	6,0	23,0	45,0	86,0	66R/L

**Balení** Jednotka balení (ks)

# Visací zámky



## 116 HB Profi

### Milionkrát osvědčená kvalita

- s dlouhým okem
- pevné mosazné tělo
- tvrzené oko, dvojitá západka
- přesný uzamykací mechanismus
- vysoký počet různých kombinací
- nerezavějící vnitřní mechanismus



Výrobek	EAN	Balení					
	40 03482...		mm	mm	mm	mm	
116HB 30 30	03230 5	5	5,0	16,0	30,0	63,0	65R/L
116HB 30 45	03240 4	5	5,0	16,0	45,0	78,0	65R/L
116HB 40 45	03250 3	5	6,0	23,0	45,0	38,0	66R/L
116HB 40 60	03260 2	5	6,0	23,0	60,0	101,0	66R/L
116HB 50 80	03270 1	5	8,0	28,0	80,0	128,0	66R/L
116HB 50 110	03280 0	1	8,0	28,0	110,0	160,0	66R/L
116HB 50 180	03290 9	1	8,0	28,0	180,0	225,0	66R/L
116HB 60 110	03300 5	1	10,0	32,0	110,0	170,0	66R/L
116HB 40 45 SB	03251 0	5	6,0	23,0	45,0	86,0	66R/L
116HB 40 60 SB	03261 9	5	6,0	23,0	60,0	101,0	66R/L



od 50 mm



116 HB Profi

## 217 F Ni Atlantic

### Odolný vůči působení mořské vody, zcela odolný proti korozi!

- pevné mosazné tělo
- plastový plášť chrání citlivé povrchy
- nerezové oko, dvojitá západka
- nerezavějící vnitřní mechanismus
- k dodání i s hlavním klíčem (zámky pro sklady)



Výrobek	EAN	Balení					
	40 03482...		mm	mm	mm	mm	
217 F 30 Ni	10000 4	5	5,0	16,0	13,0	49,0	64R
217 F 40 Ni	10010 3	5	6,0	23,0	17,0	62,0	65R/L
217 F 50 Ni	10020 2	5	8,0	28,0	19,5	72,0	66R/L
217 F 30 Ni SB	10001 1	5	5,0	16,0	13,0	49,0	64R
217 F 40 Ni SB	10011 0	5	6,0	23,0	17,0	62,0	65R/L
217 F 50 Ni SB	10021 9	5	8,0	28,0	19,5	72,0	66R/L
217 F 40 45 Ni	10420 0	5	6,0	23,0	39,0	85,0	65R/L
217 F 40 45 Ni SB	10421 7	5	6,0	23,0	39,0	85,0	65R/L

s dlouhým okem



217 F Ni Atlantic



217 F Ni Atlantic SB

## Kvalitní vlastnosti visacích zámků BURG-WÄCHTER

Tyto nové ikony najdete na nových samoobslužných baleních a stojanech – poskytují jednoduché a jazykově nezávislé informace.



Visací zámek s ochranou proti vrtání: Řady Alpha, Gamma a Diamant poskytují zvýšenou ochranu proti vrtání



Oko s dvojitou západkou. Pro zvýšení ochrany v tahu.



Tyto visací zámky se vyznačují mimořádnou pevností v tahu: Alpha, Gamma, Diamant, Quadra a Diskus



„Kalené“ stojany pro všechny visací zámky s tvrzeným okem bez ohledu na jejich průměr.



Ochrana proti přeštipnutí: Visací zámky se silnějšími oky (od 8mm) a modely s krytými oky (např. Quadra)



Nerezavějící uzamykací mechanismus - pro dlouhodobě spolehlivé použití



Zcela odolný proti korozi! Tyto řady Atlantic, Diskus Ni a Delta jsou zcela odolné proti působení mořské vody



S pohodlnými důlkovými klíči. Najdete je v řadě Boccia.



Tento model je k dispozici také v provedení s hlavním klíčem



Kombinace s možností přenastavení



Na vyžádání se 6 klíči na jeden zámek

Oko Ø (mm)

Celková výška

Vodorovný rozměr

Polotovar klíče č.

Svislý rozměr



770 ALUTITAN



770 HB ALUTITAN



Duo 770 30 SB

## 770 ALUTITAN

### Visací zámek s cylindrickou vložkou

- pevné hliníkové tělo
- oko s dvojitou západkou (od velikosti 30 mm), tvrzené
- nerezavějící vnitřní mechanismus

HB = s dlouhým okem



Výrobek	EAN	Balení					
	40 03482...		mm	mm	mm	mm	mm
770 30	36020 0	10	5,0	16,0	17,0	51,0	67R
770 40	36060 6	10	6,5	22,0	23,5	64,0	68R
770 50	36100 9	5	8,0	28,0	29,5	79,0	68R
770 60	36120 7	5	9,5	35,0	34,5	88,0	68R
770 HB 20 26	36010 1	10	3,5	11,0	23,0	50,0	41L
770 HB 30 45	36040 8	5	5,0	16,0	45,0	79,0	67R
770 HB 40 65	36080 4	5	6,5	22,0	65,0	107,0	68R
770 30 SB	36021 7	10	5,0	16,0	17,0	51,0	67R
770 40 SB	36061 3	10	6,5	22,0	23,5	64,0	68R
770 50 SB	36101 6	5	8,0	28,0	29,5	79,0	68R
770 60 SB	36121 4	5	9,5	35,0	34,5	88,0	68R
770 HB 20 26 SB	36011 8	10	3,5	11,0	23,0	50,0	41L
770 HB 30 45 SB	36041 5	5	5,0	16,0	45,0	79,0	67R
770 HB 40 65 SB	36081 1	5	6,5	22,0	65,0	107,0	68R



od velikosti 30 mm



## Sady visacích zámků

### Visací zámky s hlavním klíčem v samoobslužném balení

- každá sada dodávána se 4 klíči

#### Praktické:

1 klíč odemyká všechny zámky!



Výrobek	EAN	Balení	S hlavním klíčem:
	40 03482...		
DUO 770 20 26 SB	36141 2	10	2 x 770 20 26 Alutitan
DUO 770 30 SB	36151 1	10	2 x 770 30 Alutitan
DUO 770 40 SB	36161 0	5	2 x 770 40 Alutitan



od velikosti 30 mm



460 Yacht



460 Yacht

## 460 Yacht

### Odolný vůči působení mořské vody, zcela odolný proti korozi!

- kompaktní mosazné tělo
- plastový plášť chrání citlivé povrchy
- nerezové oko, s dvojitou západkou (od velikosti 30 mm)
- nerezavějící vnitřní mechanismus



Výrobek	EAN	Balení					
	40 03482...		mm	mm	mm	mm	mm
460 Ni 20	35450 6	10	3,5	10,0	11,0	35,0	41L
460 Ni 30	35460 5	10	5,0	16,0	17,0	50,0	67R
460 Ni 40	35470 4	5	6,5	22,0	23,5	65,0	68R
460 Ni 50	35480 3	5	8,0	28,0	29,5	80,0	68R
460 Ni 20 SB	35451 3	10	3,5	10,0	11,0	35,0	41L
460 Ni 30 SB	35461 2	10	5,0	16,0	17,0	50,0	67R
460 Ni 40 SB	35471 1	5	6,5	22,0	23,5	65,0	68R
460 Ni 50 SB	35481 0	5	8,0	28,0	29,5	80,0	68R
Duo 460 Ni 40 SB	35501 5	5	6,5	22,0	23,5	65,0	68R
Trio 460 Ni 30 SB	35491 9	5	5,0	16,0	17,0	50,0	67R



od velikosti 30 mm





# Visací zámky



## 400 E Magno

- kompaktní mosazné tělo
- tvrzený a pochromovaný
- od velikosti 30 mm s dvojitou západkou
- vnitřní díly z nerezavějících materiálů
- vysoká pevnost v tahu
- vysoký počet různých kombinací

HB = s dlouhým okem

Výrobek	EAN	Balení					
	40 03482...		mm	mm	mm	mm	
400 E 15	06100 8	10	3,0	8,0	11,0	33,0	41L
400 E 20	06110 7	10	3,5	10,0	11,0	34,5	41L
400 E 25	06120 6	10	4,0	13,5	14,0	44,0	42L
400 E 30	06130 5	10	5,0	16,0	17,0	50,0	67R
400 E 35	06150 3	10	5,5	19,0	18,5	61,7	68R
400 E 40	06160 2	10	6,5	22,0	23,5	64,0	68R
400 E 45	06190 9	10	7,0	25,0	26,0	69,0	68R
400 E 50	06210 4	5	8,0	28,0	29,5	78,5	68R
400 E 60	06270 8	5	9,5	35,0	34,5	87,0	68R
400 E HB 20 26	06140 4	10	3,5	11,0	23,0	51,2	41L
400 E HB 30 45	33580 2	5	5,0	16,0	45,0	78,0	67R
400 E HB 40 45	06170 1	5	6,5	22,0	45,0	85,5	68R
400 E HB 40 65	06180 0	5	6,5	22,0	65,0	107,5	68R
<b>SB</b> 400 E HB 50 80	06260 0	5	8,0	28,0	80,0	129,0	68R
400 E 15 SB	06101 5	10	3,0	8,0	11,0	33,0	41L
400 E 20 SB	06111 4	10	3,5	10,0	11,0	34,5	41L
400 E 25 SB	06121 3	10	4,0	13,5	14,0	44,0	42L
400 E 30 SB	06131 2	10	5,0	16,0	17,0	50,0	67R
400 E 35 SB	06151 0	10	5,5	19,0	18,5	61,7	68R
400 E 40 SB	06161 9	10	6,5	22,0	23,5	64,0	68R
400 E 45 SB	06191 6	10	7,0	25,0	26,0	69,0	68R
400 E 50 SB	06211 1	5	8,0	28,0	29,5	78,5	68R
400 E 60 SB	06271 5	5	9,5	35,0	34,5	87,0	68R
400 E HB 20 26 SB	06141 0	10	3,5	11,0	23,0	51,2	41L
400 E HB 30 45 SB	33581 9	5	5,0	16,0	45,0	78,0	67R
400 E HB 40 45 SB	06171 8	5	6,5	22,0	45,0	85,5	68R
400 E HB 40 65 SB	06181 7	5	6,5	22,0	65,0	107,5	68R



400 E Magno



400 E HB Magno



od velikosti 30 mm

## Sady visacích zámků

Visací zámky s hlavním klíčem v samoobslužném balení

- každá sada dodávána se 4 klíči

Praktické:

1 klíč odemyká všechny zámky!

Výrobek	EAN	Balení	S hlavním klíčem:
	40 03482...		
Duo 400 20 26 SB	29961 6	10	2 x 400 20 26 Magno



400 Ni Magno

## 400 Ni Magno

Odolný vůči působení mořské vody, zcela odolný proti korozi!

- kompaktní mosazné tělo
- nerezové oko
- od velikosti 30 mm s dvojitou západkou
- spolehlivá kvalita
- nerezavějící vnitřní mechanismus
- vysoký počet různých kombinací

HB = s dlouhým okem

Výrobek	EAN	Balení					
	40 03482...		mm	mm	mm	mm	
400 Ni 30	33540 6	5	5,0	16,0	17,0	50,0	67R
400 Ni 40	33550 5	5	6,5	22,0	23,5	64,0	68R
400 Ni 50	33570 3	5	8,0	28,0	29,5	78,5	68R
400 Ni HB 40 65	33560 4	5	6,5	22,0	65,0	107,5	68R
<b>SB</b> 400 Ni 30 SB	33541 3	5	5,0	16,0	17,0	50,0	67R
<b>SB</b> 400 Ni 40 SB	33551 2	5	6,5	22,0	23,5	64,0	68R
<b>SB</b> 400 Ni 50 SB	33571 0	5	8,0	28,0	29,5	78,5	68R
400 Ni HB 40 65SB	33561 1	5	6,5	22,0	65,0	107,5	68R



od velikosti 30 mm



400 Ni HB Magno



**BURG  
WÄCHTER**

# Visací zámky



116 Profi PC

## 116 Profi PC

### High-tech visací zámek pro profilovou vložku

- pevné mosazné tělo
- tvrzené oko, s dvojitou západkou
- tělo zámku kompletně připraveno pro montáž
- pro začlenění do stávajících i nových skupin klíčů
- Německá kvalita

Výrobek	EAN	Balení				
	40 03482...		mm	mm	mm	mm
<b>116 PC 50</b>	01240 6	1	8,0	27,0	40,0	95,0

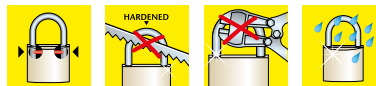

- vhodné pro téměř všechny profilové vložky s pohyblivou západkou (délka 10/30 mm)
- rychlá montáž, demontáž a výměna
- při montáži není třeba přestavovat vložku
- dodává se BEZ vložky

## 116 Profi PC Niro

### High-tech visací zámek pro profilovou vložku

- pevné mosazné tělo
- s dvojitou západkou
- s nerezovým okem ve 2 různých výškách
- tělo zámku kompletně připraveno pro montáž
- pro začlenění do stávajících i nových skupin klíčů
- Německá kvalita

Výrobek	EAN	Balení				
	40 03482...		mm	mm	mm	mm
<b>116 PC 50 Niro</b>	18710 4	1	8,0	27,0	40,0	95,0
<b>116 PC 50 80 Niro</b>	18720 3	1	8,0	27,0	80,0	95,0



- vhodné pro téměř všechny profilové vložky s pohyblivou západkou (délka 10/30 mm)
- rychlá montáž, demontáž a výměna
- při montáži není třeba přestavovat vložku
- dodává se BEZ vložky



444 Quadra

## 444 Quadra

### Praktický blokový zámek

- pevné mosazné tělo
- tvrzené oko
- nerezavějící vnitřní mechanismus
- oko uvnitř bloku zámku ponechává velmi málo prostoru pro napadení mechanickým náčiním



Výrobek	EAN	Balení					
	40 03482...		mm	mm	mm	mm	mm
<b>444 50</b>	28590 9	5	7,0	16,0	11,5	40,0	67R
<b>444 70</b>	28680 7	3	12,0	22,0	15,5	55,0	68R
<b>444 90</b>	28690 6	3	12,0	36,0	18,0	65,0	68R
<b>444 50 SB</b>	28591 6	5	7,0	16,0	11,5	40,0	67R
<b>444 70 SB</b>	28681 4	3	12,0	22,0	15,5	55,0	68R
<b>444 90 SB</b>	28691 3	3	12,0	36,0	18,0	65,0	68R



444 Quadra SB

**Balení** Jednotka balení (ks)

# Visací zámky



## 771 F 40 Love

### Visací zámek s cylindrickou vložkou

- velmi vhodný pro gravírování nebo popisování
- pevné hliníkové tělo
- tvrzené oko, s dvojitou západkou
- nerezavějící vnitřní mechanismus



Výrobek	EAN	Balení					
	40 03482...		mm	mm	mm	mm	
771 F 40 Love	36320 1	10	6,5	22,0	23,5	64,0	68R
771 F 40 Love SB	36321 8	10	6,5	22,0	23,5	64,0	68R



771 F 40 Love

## 402 LOOK

### Visací zámek s cylindrickou vložkou

- odolné hliníkové tělo
- s barevným plastovým pláštěm
- s mosaznou vložkou

Tento visací zámek je velmi vhodný pro popisování. S výběrem barev.



od velikosti 40 mm

Výrobek	EAN	Balení	S hlavním klíčem:
	40 03482...		
402 30	33770 7	10	5,0 15,0 19,0 50,0 77R
402 40	33790 5	10	6,3 20,7 22,6 62,0 78R
402 50	33910 7	5	8,0 27,0 31,0 75,0 78R
402 30 SB	33771 4	10	5,0 15,0 19,0 50,0 77R
402 40 SB	33791 2	10	6,3 20,7 22,6 62,0 78R
402 50 SB	33911 4	5	8,0 27,0 31,0 75,0 78R



LOOK 402 30

## Sady visacích zámků

### Visací zámky s hlavním klíčem v samoobslužném balení

- každá sada dodávána se 4 klíči

#### Praktické:

1 klíč odemýká všechny zámky!



od velikosti 30 mm



LOOK 402 40

## 500 Point

- cenově dostupný mosazný zámek
- jednoduchá kvalita
- se 3 klíči
- nedodává se ve speciálních provedeních (s hlavním klíčem apod.)



Výrobek	EAN	Balení			
	40 03482...		mm	mm	mm
500 20	00500 2	10	3,0	10,5	11,0
500 25	00510 1	10	3,5	13,5	15,5
500 30	00520 0	10	4,5	16,0	17,5
500 40	00540 8	10	5,5	22,5	22,5
500 45	00550 7	10	5,5	27,0	26,0
500 50	00560 6	10	6,5	30,0	27,0
500 20 SB	00501 9	10	3,0	10,5	11,0
500 30 SB	00521 7	10	4,5	16,0	17,5
500 40 SB	00541 5	10	5,5	22,5	22,5
500 50 SB	00561 3	10	6,5	30,0	27,0



Point 500



# Číselné visací zámky



TSA 77

## TSA 77

### Bezpečnostní číselný visací zámek

- speciálně pro cestování letadlem
- bezpečnost pro vaše zavazadla
- doplňkové otevírání TSA pro celní kontrolu bez poškození
- 3místný číselný kód
- výběr barev: stříbrná, černá



Výrobek	EAN	Balení				
	40 03482...	mm	mm	mm	mm	mm
TSA 77 30 SB	30961 2	10	3,5	14,5	21,0	59,0



71 25

## Combi Lock 71

### Nastavitelný číselný visací zámek

- pochromované tělo a oko
- 3místný číselný kód



Výrobek	EAN	Balení				
	40 03482...	mm	mm	mm	mm	mm
71 25 SB	17981 9	10	3,5	11,0	17,5	61,0



72 25

## Combi Lock 72

### Nastavitelný číselný visací zámek

- pochromované tělo a oko
- 3místný číselný kód



Výrobek	EAN	Balení				
	40 03482...	mm	mm	mm	mm	mm
72 25 SB	17991 8	10	3,5	9,0	16,5	58,0



80 30

## Combi Lock 80

### Nastavitelný číselný visací zámek

- pevné mosazné tělo
- 80 15 - 30 M: 3místný kód  
80 40 M: 4místný kód



Výrobek	EAN	Balení				
	40 03482...	mm	mm	mm	mm	mm
80 20 M	02850 6	10	3,2	9,0	22,0	55,0
80 30 M	02470 6	10	5,0	12,0	27,0	75,0
80 40 M	02260 3	10	6,5	18,5	32,5	90,0
80 15 M SB	02861 2	10	3,0	6,5	16,0	44,0
80 20 M SB	02851 3	10	3,2	9,0	22,0	55,0
80 30 M SB	02471 3	10	5,0	12,0	27,0	75,0
80 40 M SB	02261 0	5	6,5	18,5	32,5	90,0



88 20 Fun

## Combi Lock 88 Fun

### Nastavitelný číselný visací zámek

- hliníkový korpus
  - výběr barev: červená, zelená, černá, modrá
- 88 20 Fun a 88 30 Fun: 3místný kód  
88 40 Fun: 4místný kód



Výrobek	EAN	Balení				
	40 03482...	mm	mm	mm	mm	mm
88 20 Fun SB	15931 6	10	3,2	9,0	22,0	55,0
88 30 Fun SB	15941 5	10	5,0	12,0	27,0	75,0
88 40 Fun SB	15951 4	5	6,5	18,5	32,5	90,0



88 30 Fun

## Sady visacích zámků

### Dva zámky v samoobslužném balení



Výrobek	EAN	Balení	Informace
	40 03482...		
Duo 88 20 Fun SB	15961 3	5	2 x 88 20 Fun Combi Lock



# Číselné visací zámky, visací zámky



## Combi Lock 90 Chromo

### Nastavitelný číselný visací zámek

- hliníkový korpus
  - chromované oko
- 90 20 a 30: 3místný kód  
90 40: 4místný kód



Výrobek	EAN	Balení				
	40 03482...	mm	mm	mm	mm	mm
90 20 Chromo SB	03631 0	10	3,2	9,0	22,0	55,0
90 30 Chromo SB	03641 9	10	5,0	12,0	27,0	75,0
90 40 Chromo SB	03651 8	5	6,5	18,5	32,5	90,0



90 40

## č. 99

### Číselný zámek odolný proti působení mořské vody

- pevné mosazné tělo
- oko s dvojitou západkou, nerezová ocel
- odolný vůči působení mořské vody
- nastavitelné číselné kombinace



Výrobek	EAN	Balení				
	40 03482...	mm	mm	mm	mm	mm
99 Ni 50 SB	37661 4	5	8,0	25,0	30,0	80,5



99

## Circle 21

Tělo zámku z nerezové oceli.  
Kalené a pochromované oko.



Výrobek	EAN	Balení					
	40 03482...	mm	mm	mm	mm	mm	mm
21 60	37750 5	10	8,0	14,0	18,0	60	77R
21 70	37760 4	5	9,0	16,0	21,0	70	78R
21 60 SB	37751 2	10	8,0	14,0	18,0	60	77R
21 70 SB	37761 1	5	9,0	16,0	21,0	70	78R



21

	Oko Ø (mm)
	Vodorovný rozměr
	Svislý rozměr
	Celková výška
	Polotovar klíče č.



PT 230 Titan

### Vysoce bezpečná pancéřovaná petlice se zástrčí PT 230 Titan

Robustní petlice se zástrčí z kované a tvrzené oceli, tvrzený pant s ochranou proti přelomení pákovými nůžkami a vrtání, zástrč je svařena s upevňovací deskou, ochrana proti korozi díky vícenásobné povrchové úpravě včetně montážního materiálu

Výrobek	EAN	Balení	Délka	Šířka	Ø oka
	40 03482...		mm	mm	mm
<b>PT 230 Titan</b>	01250 5	1	225	82	14



PC

### Petlice a zástrče

Pozinkované, všechny otvory pro šrouby jsou skryty

**PC:** standardní provedení

**PMG:** s jednoduchým kloubem

**PK:** těžká verze s 1 dvojitým kloubem

**PL:** těžká verze se 2 dvojitými klouby

Výrobek	EAN	Balení	Délka	Šířka	Ø oka
	40 03482...		mm	mm	mm
<b>PC 60</b>	02090 6	10	60	24	6
<b>PC 80</b>	02100 2	10	80	31	8
<b>PC 100</b>	02110 1	10	100	39	10
<b>PC 120</b>	02410 2	10	120	46	12
<b>PMG 80</b>	02150 7	10	120	31	8
<b>PMG 100</b>	02420 1	10	150	39	10
<b>PK 1</b>	26740 0	10	99	31	8
<b>PK 2</b>	02170 5	10	130	40	12
<b>PK 3</b>	02180 4	5	165	49	14
<b>PK 4</b>	02190 3	5	210	60	13
<b>PL 2</b>	02210 8	5	180	40	12
<b>PL 3</b>	02220 7	5	225	49	14



PMG

Toto provedení je baleno i se šrouby pro samoobslužný prodej



PK



PL

<b>PC 60</b>	<b>SB</b>	02091 3	10	60	24	6
<b>PC 80</b>	<b>SB</b>	02101 9	10	80	31	8
<b>PC 100</b>	<b>SB</b>	02111 8	10	100	39	10
<b>PC 120</b>	<b>SB</b>	02411 9	5	120	46	12
<b>PMG 80</b>	<b>SB</b>	02151 4	10	120	31	8
<b>PMG 100</b>	<b>SB</b>	02421 8	10	150	39	10
<b>PK 1</b>	<b>SB</b>	26741 7	10	99	31	8
<b>PK 2</b>	<b>SB</b>	02171 2	5	130	40	12
<b>PK 3</b>	<b>SB</b>	02181 1	5	165	49	14
<b>PL 2</b>	<b>SB</b>	02211 5	5	180	40	12

### Bezpečnostní závory

Pozinkované, všechny otvory pro šrouby jsou skryty

Výrobek	EAN	Balení	Délka	Šířka	Ø oka
	40 03482...		mm	mm	mm
<b>R 100</b>	02230 6	5	100	39	9
<b>R 120</b>	02270 2	5	120	47	10
<b>R 140</b>	02310 5	5	140	54	13
<b>R 160</b>	02350 1	5	160	62	14

Toto provedení je baleno i se šrouby pro samoobslužný prodej



R 100

<b>R 100</b>	<b>SB</b>	02231 3	5	100	39	9
<b>R 120</b>	<b>SB</b>	02271 9	5	120	47	10

### Sady

Visací zámek s cylindrickou vložkou s bezpečnostní petlicí a zástrčí - v samoobslužném balení



Výrobek	EAN	Balení	
	40 03482...		
<b>PC 80 + 30</b>	<b>SB</b>	02301 3	10
Zástrč PC 80 se zámkem 222/30			
<b>PCC 80 + 222 30</b>	<b>SB</b>	37811 3	10
Zástrč PCC 80 se zámkem 222/30			
<b>PCC 120 + 222 40SB</b>		37821 2	10
Zástrč PCC 120 se zámkem 222/40			
<b>PMG 80 Ni</b>		37831 1	5
<b>+ 460 Ni 30</b>	<b>SB</b>		
Zástrč PMG 80 Ni se zámkem 460 Ni 30			
<b>R 100 Ni</b>		37841 0	5
<b>+ 460 Ni 40</b>	<b>SB</b>		
Závora R 100 Ni se zámkem 460 Ni 40			



PC 80 + 30



# Petlice a zástrče, závory, obrtlíky, ochranné klíče pro cylindrické vložky

## Petlice a zástrče

- pozinkované, ochrana proti povětrnostním vlivům
- všechny otvory pro šrouby jsou skryty



Výrobek	EAN	Balení	Délka	Šířka	Ø oka
	40 03482...		mm	mm	mm
PCC 60 SB	23841 7	10	60	24	6
PCC 80 SB	23851 6	10	80	32	8
PCC 100 SB	23861 5	10	100	40	10
PCC 120 SB	23871 4	10	120	48	11



PCC



SR



PCC Ni

## Petlice

- pozinkované, ochrana proti povětrnostním vlivům



Výrobek	EAN	Balení	Délka	Šířka	Ø oka
	40 03482...		mm	mm	mm
SR 60 SB	23731 1	10	60	25	6
SR 80 SB	23741 0	10	80	34	7
SR 100 SB	23751 9	10	100	42	9
SR 120 SB	23761 8	10	120	50	11

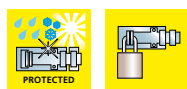

R Ni

## Nerezové petlice a zástrče Ni

- nerezová ocel odolná proti korozi
- všechny otvory pro šrouby jsou skryty



Výrobek	EAN	Balení	Délka	Šířka	Ø oka
	40 03482...		mm	mm	mm
PCC 80 Ni SB	23801 1	10	80	32	8
PMG 80 Ni SB	23811 0	10	118	32	8

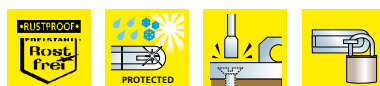

GR

## Nerezové závory Ni

- nerezová ocel odolná proti korozi
- všechny otvory pro šrouby jsou skryty



Výrobek	EAN	Balení	Délka	Šířka	Ø oka
	40 03482...		mm	mm	mm
R 60 Ni SB	23771 7	10	60	23	5
R 80 Ni SB	23781 6	5	80	32,5	8
R 100 Ni SB	23791 5	5	100	39	10

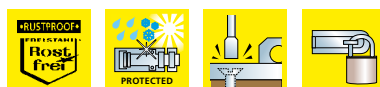

E 7

## Obrtlíky

- pozinkované, ochrana proti povětrnostním vlivům



Výrobek	EAN	Balení	Délka	Šířka
	40 03482...		mm	mm
GR 50 SB	23821 9	10	50	40
GR 70 SB	23831 8	10	70	60



E 700

## Ochranné klíče pro cylindrické vložky

E 6/E 7: pro zapuštěné dveřní zámky

E 700: se zarážkou, pro zapuštěné dveřní zámky

ME: pro zapuštěné nábytkové zámky

Provedení "/2":

se 2 klíči

Provedení "/3":

se 3 klíči



Výrobek	EAN	Balení	Ø válce
	40 03482...		mm
E 7/2	04280 9	10	7
E 7/3	04283 0	10	7
E 6/2	04270 0	10	6
E 700/2	04300 4	10	7
E 700/3	04303 5	10	7
ME/2	04340 0	10	6
E 7/2 SB	04281 6	10	7
E 7/3 SB	04481 0	10	7
E 6/2 SB	04271 7	10	6
E 700/2 SB	04301 1	10	7
E 700/3 SB	04501 5	10	7
ME/2 SB	04341 7	10	6





# Lankové zámky



240

**240**

**Cenově výhodný lankový zámek s cylindrickou vložkou**

- výběr barev

Výrobek	EAN	Balení	Délka	Ø lanka	
	40 03482...		cm	mm	
240 50	01710 4	10	50	6,0	72W
240 60	02010 4	10	60	6,0	72W



260

**260**

**Pevný ocelový lankový zámek**

- automatické zamykání

Výrobek	EAN	Balení	Délka	Ø lanka	
	40 03482...		cm	mm	
260 60	11700 2	10	60	8,0	77R



330 Fun

**330 Fun**

**Pevný ocelový lankový zámek**

- průsvitný korpus zámku
- automatické zamykání
- moderní barvy

Výrobek	EAN	Balení	Délka	Ø lanka
	40 03482...		cm	mm
330 65 Fun	11760 6	5	65	12,0



340 L

**340 L**

**Pevný lankový zámek s osvětleným klíčem**

- šikovný a nápaditý
- automatické zamykání

Výrobek	EAN	Balení	Délka	Ø lanka
	40 03482...		cm	mm
340 65 L	13080 3	10	65	12,0



560

**560**

**Pevný lankový zámek**

- kolíkový zámek s cylindrickou vložkou
- praktický držák na rám

Výrobek	EAN	Balení	Délka	Ø lanka	
	40 03482...		cm	mm	
560 90	11020 1	5	90	15,0	71R



650 80 REFLEX

**650 80 REFLEX**

**Pevný lankový zámek**

- kolíkový zámek s cylindrickou vložkou
- zakrytý otvor pro klíč
- lanko s reflexním pruhem

Výrobek	EAN	Balení	Délka	Ø lanka	
	40 03482...		cm	mm	
650 80 REFLEX	34100 1	5	80	15,0	71R



230 L

**230 L**

**Pevný lankový zámek s osvětleným číselníkem**

- šikovný a nápaditý
- kombinace s možností přenastavení

Výrobek	EAN	Balení	Délka	Ø lanka
	40 03482...		cm	mm
230 65 L	07260 8	10	65	10,0





**BURG  
WÄCHTER**

# Spirálové zámky, zámky s prodlouženým okem

## 230 L

### Pevný spirálový lankový zámek s osvětleným číselníkem

- šikovný a nápaditý
- kombinace s možností přenastavení
- praktický držák na rám

Výrobek	EAN	Balení	Délka	Ø lanka
	40 03482...		cm	mm
<b>230 180 L</b>	07280 6	5	180	10,0



230 L

## 340 L

### Pevný spirálový lankový zámek s osvětleným klíčem

- šikovný a nápaditý
- praktický držák na rám

Výrobek	EAN	Balení	Délka	Ø lanka
	40 03482...		cm	mm
<b>340 180 L</b>	13140 4	5	180	10,0



340 L

## 1260

### Pevný spirálový lankový zámek

- praktický držák na rám

Výrobek	EAN	Balení	Délka	Ø lanka	
	40 03482...		cm	mm	
<b>1260 100</b>	11570 1	5	100	8,0	77R
<b>1260 150</b>	11580 0	5	150	8,0	77R



1260

## 1360

### Pevný spirálový lankový zámek

- kvalitní kolíkový zámek s cylindrickou vložkou
- praktický držák na rám

Výrobek	EAN	Balení	Délka	Ø lanka
	40 03482...		cm	mm
<b>1360 180</b>	11050 8	5	180	10,0



1360

## 1650 180 REFLEX

### Mimořádně pevný spirálový lankový zámek

- kolíkový zámek s cylindrickou vložkou
- praktický držák na rám
- zakrytý otvor pro klíč
- spirálové lanko s reflexním pruhem

Výrobek	EAN	Balení	Délka	Ø lanka	
	40 03482...		cm	mm	
<b>1650 180 REFLEX</b>	34110 0	5	180	15,0	71R

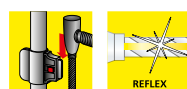





1650 180 REFLEX

## 1500 HB

### Pevný zámek s prodlouženým okem

- kolíkový zámek s cylindrickou vložkou
- tvrzené oko, dvojitá západka
- s praktickým držákem pro Ø rámu max. do 27 mm s ochrannou gumou nebo max. 36 mm bez ochranné gumy
- tělo a oko s černou plastovou povrchovou úpravou
- tento zámek byl s délkou oka 180 mm výhodnocen jako obzvláště výhodný značkový produkt s výsledkem DOBRÝ

Výrobek	EAN	Balení				
	40 03482...		mm	mm	mm	
<b>1500 HB 170/180</b>	27670 9	3	14	110	180	71R
<b>1500 HB 170/255</b>	27690 7	3	14	110	255	71R



1500 HB 170/255



# Řetězy, lankové zámky, zámky na zbraně

## Řetězy jako doplňky

### Tvrzený čtyřhranný řetěz

- s vysoce kvalitním pláštěm
- v kombinaci s cylindrickými zámky



SKM 6/90/Ni40



Výrobek	EAN	Balení	
	40 03482...		
SKM 6/60/Ni40	14100 7	5	Délka řetězu 60 cm , čtvercový tvar o straně 6 mm s visacím zámkem 217 F/40Ni
SKM 6/90/Ni40	14150 2	3	Délka řetězu 90 cm, čtvercový tvar o straně 6 mm s visacím zámkem 217 F/40Ni
SKM 8/90/Ni50	14160 1	3	Délka řetězu 90 cm, čtvercový tvar o straně 8 mm s visacím zámkem 217 F/50Ni
SKM 8/90/D40	37210 4	1	Délka řetězu 90 cm, čtvercový tvar o straně 8 mm Diamant D 600 40



## Snap+Lock

### Lankový zámek s pevným tělem a nastavitelnou číselnou kombinací

- kombinace s možností přenastavení
- mnohostranné použití pro jízdní kola, zavazadla, zahradní nábytek, počítačový hardware, sportovní náčiní jako například lyže a snowboardy apod.
- Lanko o délce 2 m lze protáhnout nejrůznějšími předměty a lze ho podle potřeb dotáhnout. Tyto předměty jsou potom pevně a prakticky zabezpečeny proti „přemístění“ a krádeži.



Snap+Lock

Výrobek	EAN	Balení	Délka	Ø lanka
	40 03482...		cm	mm
720 200 SB	29830 5	10	200	6,0



## Gun Lock GL 345

### Zámek na zbraň



- zajišťuje spoušť zbraně jejím blokováním
- účinná přídavná ochrana zbraně proti neoprávněnému použití
- skládá se ze 2 částí, které do sebe vzájemně zapadají
- individuálně nastavitelná číselná kombinace
- Pozor! Pomocí zámku zajišťujte pouze nenabitě zbraně.

Výrobek	EAN	Balení
	40 03482...	
Gun Lock GL 345SB	23670 3	5



GL 345 SB



**Balení** Jednotka balení (ks)





**BURG  
WÄCHTER**

ALWAYS THE  
SAFE CHOICE!



# Elektronické uzamykací systémy



**BURG  
WÄCHTER**

# Sortiment a technické vlastnosti sérií TSE 4000 a TSE 5000

	TSE sada 4001 HOME	TSE sada 5011 PINCODE	TSE sada 5012 FINGERSCAN	TSE sada 5013 E-KEY
<b>Paleta produktů TSE: stručný přehled řady výrobků</b>				
<b>Možné kombinace kódů</b>	1 milion	1 milion	1 milion	–
<b>Kolik znaků má PIN kód?</b>	6 znaků	6 znaků	6 znaků	–
<b>Počet možných uživatelů</b>	6	48	48	48
<b>Počet možných kódů PIN</b>	1	48	48	–
<b>Počet možných načení otisků prstů</b>	–	–	24 <sup>1)</sup>	–
<b>Počet možných klíčů E-KEY</b>	5	47	47	47 <sup>2)</sup>
<b>Bezpečné šifrování AES</b>	✓	✓	✓	✓
<b>Vedení uživatele na základě nabídky</b>	–	✓	✓	–
<b>Mnohojazyčná nabídka</b>	–	✓	✓	–
<b>Montážní poloha klávesnice</b>				
Montáž klávesnice	Venku na chráněném místě	IP 65	Venku na chráněném místě (IP 54)	–
Rozměr trnu	U dveří, které se otevírají dovnitř 25 mm <sup>3)</sup> U dveří, které se otevírají ven 35 mm <sup>3)</sup>			–
Poloha umístění klávesnice	Až 10 m od dveří			–
<b>Funkce hlavního klíče se správou uživatelů</b>	–	Prostřednictvím TSE SOFTWARE (volitelně <sup>4)</sup> )		
<b>Programování pomocí klávesnice</b>	✓	✓	✓	–
<b>Software</b>	–	✓	✓	✓
<b>Funkce časování</b>	–	✓ Prostřednictvím TSE SOFTWARE		
<b>Sledování historie</b>	–	✓ Prostřednictvím TSE SOFTWARE		
<b>Ukládání minulých procedur</b>	–	600 posledních procedur		
<b>Napájení</b>				
Klávesnice	2 x LR06	4 x LR06	4 x LR06	–
Vložka	2 x LR03	2 x LR06	2 x LR06	2 x LR06
Elektronický klíč	–	–	–	1 x CR 2032
<b>Počet uzamknutí a odemknutí s jednou sadou baterií<sup>5)</sup></b>				
Klávesnice	20 000	32 000	23 000	–
Vložka	40 000	50 000	60 000	50 000
<b>Doba pohotovostního režimu</b>				
Klávesnice	2,5 roku	3,5 roku	3,5 roku	–
Vložka	2,5 roku	2,5 roku	2,5 roku	2,5 roku
<b>Výzva k výměně baterie</b>	✓	✓	✓	✓
<b>Ochrana paměti bez baterií</b>	✓	✓	✓	✓
<b>Mech. nouzový zámek</b>	–	✓	✓	✓

- 1) Každý prst obsahuje jednu uživatelskou paměť, pro další KÓD nebo E-KEY bude obsazena další uživatelská paměť.
- 2) Registrace prostřednictvím TSE SOFTWARE
- 3) Platí pro tloušťky dveří, kde profilová vložka nepřechází. U jiných dveří použít konzultujte.
- 4) Data čtečky otisků prstů lze programovat výhradně na klávesnici FS. Data nelze přenášet pomocí softwaru.
- 5) Při optimálně nastaveném rádiovém kanálu.

## Klávesnice série TSE 5000 BUSINESS chráněná proti povětrnostním vlivům, vodě, nečistotám

### Ochrana proti povětrnostním vlivům:

Klávesnice TSE Keypad PINCODE má stupeň krytí IP 65 dle EN 60529. Zaručuje absolutní prachotěsnost a ochranu proti vodě v jakékoli formě.

Klávesnice TSE Keypad FINGERSCAN splňuje stupeň krytí IP 54 a je vhodná pro montáž na místě chráněném proti povětrnostním vlivům.

### Komfortní:

dotykový panel - komfortní manipulace:  
dotykem tlačítek se systém aktivuje a díky příjemnému modrému podsvícení se dobře ovládá.

**Odolný proti  
povětrnostním vlivům:**

TSE sada 5011 WP PINCODE,  
TSE sada 5012 WP FS a  
TSE sada 5013 WP E-KEY

navíc s vložkou chráněnou proti povětrnostním vlivům.





# TSE 4000 HOME



## Elektronický dveřní zámek TSE HOME SET 4001 Cenově dostupné základní řešení pro dveře

Kompletní sada pro vnitřní i venkovní dveře: elektronická profilová vložka TSE bezdrátově komunikuje s klávesnicí, obsahuje baterie a návod k použití a instalaci.

### BEZPEČNÝ

- 1 milion možných kódů
- naprogramovat lze celkem 6 uživatelů:  
1 kód (kód správce, 6místný) a  
5 volitelných klíčů TSE E-KEY
- optimální ochrana proti manipulaci
- bez mechanického nouzového zámku

### KOMPATIBILNÍ

- vhodný pro všechny tloušťky dveří do 120 mm (60/60)
- pro vnitřní i venkovní dveře

### BEZDRÁTOVÝ

- klávesnici lze umístit až 10 m od dveří

### JEDNODUCHÝ

- montáž bez kabelu, vrtání atd.
- elektronicky řízená profilová vložka TSE nahrazuje mechanickou cylindrickou vložku
- stávající kování zůstávají beze změny
- bez vrtání – snadná výměna (viz str. 24)
- možnost montáže venku na chráněném místě



TSE sada 4001 HOME MCR

Výrobek	EAN	Barva
	40 03482...	
<b>TSE sada 4001 HOME W</b>	54330 6	Bílá
<b>TSE sada 4001 HOME MCR</b>	55040 3	Matný chrom

## Nerezový kryt TSE

Nerezový kryt zajišťuje ochranu před vandalismem a vyzrazením kódu. Lze naprosto bez potíží nasadit.

Výrobek	EAN	Informace
	40 03482...	
<b>Nerezový kryt TSE EBL SB</b>	54680 2	Vhodný pro klávesnici TSE 4001 HOME



Nerezový kryt TSE (obrázek s klávesnicí 4001)

## Radiový klíč TSE E-KEY

### Elektronický radiový klíč - šikovný a atraktivní

- vzdálenost mezi radiovým klíčem a zámek dveří může být až 3 m v závislosti na podmínkách prostředí
- ruční režim: TSE Wireless se otevře po stisku tlačítka – je třeba použít klíč E-KEY
- automatický režim (jen 5011/5012): TSE Wireless se otevře po aktivaci klávesnice – není třeba použít klíč TSE E-KEY
- výzva k výměně baterie, napájení: standardní knoflíková baterie CR2032
- optimální využití s PC softwarem
- klíč E-KEY lze použít jako hlavní klíč k otevření různých cylindrických zámků nebo trezorů



TSE E-KEY

Výrobek	EAN	Informace
	40 03482...	
<b>TSE 5103 E-KEY SB</b>	55030 4	na přání lze přihlásit klíče E-KEY až do výše uvedeného počtu



# TSE 5000 BUSINESS



## Elektronický dveřní zámek TSE BUSINESS SET 5011 PINCODE

Kompletní sada pro vnitřní i venkovní dveře: elektronická profilová vložka TSE bezdrátově komunikuje s klávesnicí PINCODE, včetně baterií, návodu k obsluze a montáži.



TSE sada 5011  
PINCODE

Stupeň krytí IP 65

### BEZPEČNÝ

- naprogramovat lze až 48 uživatelů (včetně 1 kódu správce)
- 1 milion možných kódů
- 6místný kód (volitelně radiový klíč TSE E-KEY)
- optimální ochrana proti manipulaci
- s mechanickým nouzovým zámekem (2 klíče)
- klávesnice odolná proti povětrnostním vlivům, stupeň krytí IP 65

### KOMPATIBILNÍ

- vhodný pro všechny tloušťky dveří do 120 mm (60/60)
- pro vnitřní i venkovní dveře

### BEZDRÁTOVÝ

- klávesnici lze umístit až 10 m od dveří
- podsvícená klávesnice
- ovládání klávesnice prostřednictvím dotykové obrazovky

### JEDNODUCHÝ

- montáž bez kabelů, vrtání atd.
- elektronicky řízená profilová vložka TSE nahrazuje mechanickou cylindrickou vložku
- stávající kování zůstávají beze změny
- bez vrtání – snadná výměna (viz str. 24)
- vnitřní strana vložky na místě chráněném proti povětrnostním vlivům

### KOMPATIBILNÍ S PC

- volitelný PC software umožňuje mimo jiné funkce jako
  - uživatelskou správu výhradně kódů PIN nebo klíčů E-Key
  - zadání časových oken a práv pro kódy PIN nebo klíče E-Key
  - odečet historie atd.

### Verze WP

- sada s vložkou chráněnou proti povětrnostním vlivům



Výrobek	EAN	Informace
	40 03482...	
TSE sada 5011 PINCODE	55100 4	Standardní vložka
TSE sada 5011 WP PINCODE	55350 3	Vložka chráněná proti vlivům počasí

## Elektronický dveřní zámek TSE BUSINESS SADA 5012 FINGERSCAN

Kompletní sada pro vnitřní i venkovní dveře: elektronická profilová vložka TSE bezdrátově komunikuje s klávesnicí FINGERSCAN, obsahuje baterie a návod k použití a instalaci.



TSE sada 5012  
FINGERSCAN

Stupeň krytí IP 54

### BEZPEČNÝ

- naprogramovat lze až 48 uživatelů (včetně 1 kódu správce)
- z toho až 24 otisků prstů
- lze naprogramovat další uživatele se 6místným kódem nebo volitelně s radiovým klíčem
- 1 milion možných kódů
- optimální ochrana proti manipulaci
- s mechanickým nouzovým zámekem (2 klíče)
- montáž klávesnice na místě chráněném proti povětrnostním vlivům, stupeň krytí IP 54

### KOMPATIBILNÍ

- vhodný pro všechny tloušťky dveří do 120 mm (60/60)
- pro vnitřní i venkovní dveře

### BEZDRÁTOVÝ

- klávesnici lze umístit až 10 m od dveří
- podsvícená klávesnice
- ovládání klávesnice prostřednictvím dotykové obrazovky

### JEDNODUCHÝ

- Montáž bez kabelů, bez vrtání, apod.
- elektronicky řízená profilová vložka TSE nahrazuje mechanickou cylindrickou vložku
- stávající kování zůstávají beze změny
- bez vrtání – snadná výměna (viz str. 24)
- vnitřní strana vložky na místě chráněném proti povětrnostním vlivům

### KOMPATIBILNÍ S PC

- volitelný PC software umožňuje mimo jiné funkce jako
  - uživatelskou správu výhradně kódů PIN nebo klíčů E-Key
  - zadání časových oken a práv pro kódy PIN nebo klíče E-Key
  - odečet historie atd.

### Verze WP

- sada s vložkou chráněnou proti povětrnostním vlivům



Výrobek	EAN	Informace
	40 03482...	
TSE sada 5012 FINGERSCAN	55110 3	Standardní vložka
TSE sada 5012 WP FS	55360 2	Vložka chráněná proti vlivům počasí

# TSE 5000 BUSINESS



## Elektronický dveřní zámek TSE BUSINESS SADA 5013 E-KEY

Kompletní sada pro vnitřní i venkovní dveře: Elektronická profilová vložka TSE bezdrátově komunikuje s radiovým klíčem E-KEY, obsahuje baterie a návod k použití a instalaci. Jednotka s 1 klíčem TSE E-KEY.

### BEZPEČNÝ

- lze naprogramovat až 47 klíčů TSE E-KEY (přihlášení prostřednictvím TSE SOFTWARE)
- volitelně klávesnice TSE PINCODE / FINGERSCAN
- optimální ochrana proti manipulaci
- s mechanickým nouzovým zámekem (2 klíče)

### KOMPATIBILNÍ

- vhodný pro všechny tloušťky dveří do 120 mm (60/60)
- pro vnitřní i venkovní dveře

### BEZDRÁTOVÝ

- Ovládání bez klávesnice pomocí klíče TSE E-KEY

### JEDNODUCHÝ

- montáž bez kabelu, vrtání atd.
- elektronicky řízená profilová vložka TSE nahrazuje mechanickou cylindrickou vložku
- stávající kování zůstávají beze změny
- bez vrtání – snadná výměna (viz str. 24)
- vnitřní strana vložky na místě chráněném proti povětrnostním vlivům

### KOMPATIBILNÍ S PC

- volitelný PC software umožňuje mimo jiné funkce jako uživatelskou správu, zadání časových oken a práv, odečet historie, atd.

### Verze WP

- sada s vložkou chráněnou proti povětrnostním vlivům



5013 E-KEY



Výrobek	EAN	Informace
	40 03482...	
TSE sada 5013 E-KEY	55020 5	Standardní vložka
TSE sada 5013 WP E-KEY	55370 1	Vložka chráněná proti vlivům počasí

## Radiový klíč TSE E-KEY

### Elektronický radiový klíč - šikovný a atraktivní

- vzdálenost mezi radiovým klíčem a zámekem dveří může být až 3 m v závislosti na podmínkách prostředí
- ruční režim: TSE Wireless se otevře po stisku tlačítka – je třeba použít klíč E-KEY
- automatický režim (jen 5011/5012): TSE Wireless se otevře po aktivaci klávesnice – není třeba použít klíč TSE E-KEY
- výzva k výměně baterie, napájení: standardní knoflíková baterie CR2032
- optimální využití s PC softwarem



TSE E-KEY

Výrobek	EAN	Informace
	40 03482...	
TSE 5103 E-KEY SB	55030 4	na přání lze přihlásit klíče E-KEY až do výše uvedeného počtu

## TSE software pro rozšířenou funkcionalitu

### Profesionální a přehledná správa a konfigurace celého uzamykacího systému

- přidělování uživatelských jmen
- programování
  - kódů PIN
  - radiových klíčů (TSE E-KEY)
- zadání přístupových časů a práv, funkce kalendáře
- odečet historie
- při programování může být vzdálenost mezi PC a profilovou vložkou TSE až 25 m
- požadavky na systém Windows XP, Vista, Windows 7 nebo Windows 8 (Windows tablet od verze 8.1) vestandardní konfiguraci, USB port
- není třeba stále radiové spojení mezi PC a TSE



### TSE Software

Výrobek	EAN	Počet uživatelů	Dveřní zámky
	40 03482...	až	až
TSE 5500 Software LIGHT SB	55310 7	15	8



# Pokyny k instalaci pro elektronické zámky TSE

**Snadná instalace – pro zajištění elektronické bezpečnosti vnitřních a vchodových dveří stačí provést několik kroků:**

Bezdrátová technologie umožňuje jednoduchou montáž bez vrtání, řezání, pokládání kabelů atd.

## Řada TSE 4000 HOME



1

Vyjměte stávající vložku a nahraďte ji z vnější strany elektronickou vložkou TSE.



2

Našroubujte elektronickou vložku TSE obvyklým způsobem na dveře.



3

Zajistěte přizpůsobení síle dveří pomocí vestavěné aretace.



4

Vnitřní šroub upevněte pomocí příloženého imbusového klíče.



5

### TSE HOME Set 4001:

Nainstalujte klávesnici na vhodné místo. Montáž lze podle okolních podmínek provést až ve vzdálenosti 10 metrů od Vašich dveří. Volitelně můžete navíc přihlásit až pět klíčů E-KEY.

## Řada TSE 5000 BUSINESS



1

Vyjměte stávající vložku a nahraďte ji z vnitřní strany elektronickou vložkou TSE.



2

Našroubujte elektronickou vložku TSE obvyklým způsobem na dveře.



3

Zajistěte přizpůsobení síle dveří pomocí vestavěné aretace.



4

Vnitřní šroub upevněte pomocí příloženého imbusového klíče.



5

### TSE BUSINESS sada 5011 PINCODE, sada 5012 FINGERSCAN:

Umístěte TSE Keypad PINCODE nebo FINGERSCAN\* na vhodném místě. Montáž lze podle okolních podmínek provést až ve vzdálenosti 10 metrů od Vašich dveří.

\* na místě chráněném proti povětrnostním vlivům

### TSE BUSINESS řada 5013 E-KEY:

Otevírajte nebo zavírajte dveře jednoduše a bezpečně stiskem tlačítka jednotky TSE E-KEY nebo zadáním 6místného uživatelského kódu na klávesnici TSE Keypad PINCODE nebo FINGERSCAN, která je volitelným příslušenstvím.



**Rada: Podpoříme Vaše úspěšné podnikání!**

Vyžádejte si jednoduše školení ohledně montáže a použití produktů TSE HOME a BUSINESS na adrese [tse@burg-waechter.com](mailto:tse@burg-waechter.com).



# Rozměry cylindrické vložky TSE 5000

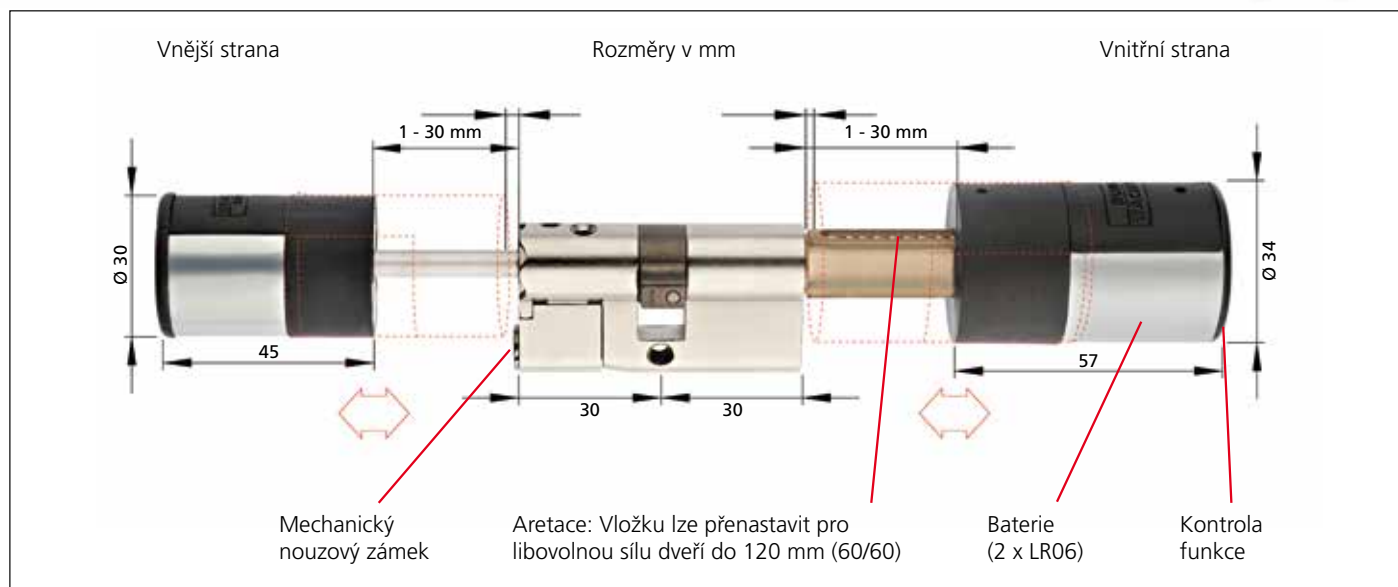

Vyhrazujeme si právo na omyly a změny a také technické inovace.

## Prezentační prostředky TSE



### Stojánek na prospekty TSE

včetně 50 prospektů (85610)  
TSE HOME & BUSINESS



### Tematický box TSE 4000 HOME

- Prodejní box (83453), velikost 48 x 38 cm, s vrchním štítkem (81942) k zasunutí
- na vyžádání včetně podstavce (83454) pro volné umístění, podstavec: 76 x 42 x 33 cm



### Stolní modul TSE

pro funkční prezentaci výrobků řady TSE 5000 BUSINESS,  
V 65 x Š 40 x H 20 cm,  
podstavec: V 72 x Š 42 x H 33 cm



**TSE FACE:**  
bezdrtová komunikace  
mezi jednotkou pro identifikaci  
obličeje a zámekem nebo TSE Control.

## IDENT

**TSE 6120  
FACE**



**TSE 6111  
KEYPAD PIN  
PINCODE**



**TSE 6112  
KEYPAD FS  
ČTEČKA  
OTISKŮ  
PRSTŮ**



**TSE 6103 E-KEY**



**TSE 6107 CHIP**



**TSE 6104 CARD**



**TSE 6115  
KEYPAD  
CARD**



**TSE 6106  
CARD-READER**



**TSE POWER KEY-  
PAD\***



## ADD-ON MODULE

**TSE 6201  
CONTROL**



**TSE 6202  
SWITCH**



**TSE 6203  
ENROLLMENT**



**TSE 6000  
CYLINDER**

VARIANTY:

TSE 6010  
TWIN

TSE 6020  
ANTIPANIC

TSE 6030  
HALF

# Přehled systémů TSE



## SOFTWARE

**TSE 6501  
SOFTWARE  
SYSTEM**



**TSE 6502  
SOFTWARE  
SYSTEM +**



**TSE 6450  
SOFTWARE  
HOTEL**



## Řešení určující trendy pro firmy, hotely, ordinace, ...

TSE SYSTEM je navržen pro všechny budovy, např. administrativní budovy, výrobní závody, výzkumné instituce, vysoké školy, nemocnice, domovy pro seniory a mnoho dalších. K dispozici je také speciální verze pro hotely.

Další podrobné  
technické údaje  
najdete v našem produktovém  
katalogu **TSE SYSTEM**.  
Vyžádejte si náš katalog!



Vyhrazujeme si právo na omly a změny a také technické inovace.

\* Verze PINCODE a FINGERSCAN je k dostání v bílé barvě a nerezové úpravě.



**BURG  
WÄCHTER**

ALWAYS THE  
SAFE CHOICE!



## Zabezpečení oken a dveří





# Dveřní řetězy, komfortní závory, dveřní zarážky

## Bezpečnostní dveřní řetězy

se spojovacím materiálem



TK 64

### TK 64

Standardní dveřní řetěz s vestavěnou pružinou proti nechtěnému otevření, přibližná délka řetězu 16 cm



Výrobek	EAN	Balení	Barvy	
	40 03482...			
<b>TK 64</b>	<b>SB</b>	05481 9	5	Poniklování
<b>TKW 64</b>	<b>SB</b>	05491 8	5	Bílá
<b>TKM 64</b>	<b>SB</b>	05501 4	5	Pomosazení
<b>TKB 64</b>	<b>SB</b>	05511 3	5	Měď s patinou



TKM 75

### TK 75

Luxusní dveřní řetěz s vestavěnou pružinou proti nechtěnému otevření, přibližná délka řetězu 15 cm



Výrobek	EAN	Balení	Barvy	
	40 03482...			
<b>TK 75</b>	<b>SB</b>	05521 2	5	Poniklování
<b>TKM 75</b>	<b>SB</b>	05531 1	5	Pomosazení
<b>TKB 75</b>	<b>SB</b>	05541 0	5	Měď s patinou



VTK 90

### VTK 90

Dveřní řetěz na klíč pro dveře a okna, mimořádně pevný, s ochranou hran, přibližná délka řetězu 18 cm



Výrobek	EAN	Balení	Barvy	
	40 03482...			
<b>VTK 90</b>	<b>SB</b>	05341 6	3	Poniklování



TF 165 Ni

### Dveřní zarážka TF Ni

- elegantní
- v nerezové úpravě
- TF 125 Ni: výška 28 mm
- TF 165 Ni: výška 36 mm
- se šrouby



Výrobek	EAN	Balení	Barvy	
	40 03482...			
<b>TF 125 Ni</b>	<b>SB</b>	15741 1	5	Nerezová úprava
<b>TF 165 Ni</b>	<b>SB</b>	15731 2	5	Nerezová úprava



TF 2

### Dveřní zarážka TF 2

- elegantní
- stabilní
- výška 30 mm
- se šrouby



Výrobek	EAN	Balení	Barvy	
	40 03482...			
<b>TF 2</b>	<b>SB</b>	14521 0	3	Stříbrná

### Doplňkové příslušenství pro TF 2

Název	Výrobek	EAN	Barva
		40 03482...	
Náhradní gumový chránič	<b>GST 2 W</b>	28450 6	Bílá

**Balení** Jednotka balení (ks)

# Elektronický vrátný, okenní a dveřní alarm

**BURG  
WÄCHTER**

**Jednoduchá  
montáž!\***



## Elektronický vrátný

- jednoduchá instalace (tloušťka dveří 38 -110 mm)
- jasný, ostrý obraz, i při horším osvětlení
- zobrazení obrazu již po 1 vteřině
- instalace jen v interiéru

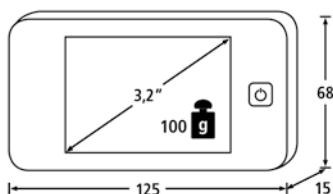

Maße in mm



Výrobek	EAN	Balení	V x Š x H
Door eGuard DG 8100	40 03482... 37360 6	1	68 x 125 x 15 mm



**NOVINKA  
INOVACE**

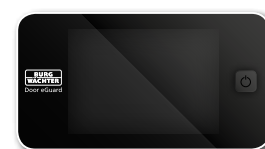

DG 8100

Úhel snímání	105°
Úhlopříčka obrazovky	3,2" TFT
Tloušťka dveří	38 - 110 mm
Ø otvoru	14 - 22 mm
Napájení	2 mikrotužkové baterie LR 03 AAA
Rozměry (V x Š x H)	68 x 125 x 15 mm

\* Montáž jen v interiéru.



## Okenní a dveřní alarm

- vhodný pro okna a dveře s panty nebo posuvná okna a dveře
- vysoce výkonný alarm 100 dB(A)
- kvalitní plastové pouzdro
- nízká spotřeba energie, s napájením z baterií
- včetně baterií
- jednoduchá montáž, samolepicí – nepoškozuje okenní ani dveřní rám

**SB**



**NOVINKA**



FTA 2005

## Osobní alarm

- Ideální pro běžce, seniory, děti, osamělé osoby...
- Vejde se do každé kapsy nebo na kroužek s klíči
- Vysoce výkonný alarm 100 dB(A)
- Včetně 3 knoflíkových baterií 1,5 V LR44

**SB**

Výrobek	EAN	Balení	Barvy
PA 2006	40 03482... 14191 5	10	Různé barvy



PA 2006





W1 W

## WinSafe W 1

- zabezpečení jednoduchých oken
- použití pro okna s otevíráním vpravo i vlevo
- pro jednoduchou montáž
- montáž pouze na rám, nepoškozuje se okenní křídlo
- velmi pohodlné použití
- s „parkovací“ polohou v nezabezpečeném stavu



Výrobek	EAN	Balení	Barvy
	40 03482...		
W1 W SB	30211 8	3	Bílá
W1 BR SB	30221 7	3	Antracitová
W1 W Z1 GL*	43612 7	1	Bílá
W1 BR Z1 GL*	43632 5	1	Antracitová



\* Bez příplatku k dodání i s hlavním klíčem!



WD 3 W

## WinSafe WD 3

- zabezpečení pevnými závory
- montáž pouze na rám, nepoškozuje se okenní křídlo
- použití pro okna s otevíráním vpravo i vlevo
- velmi pohodlné použití
- závory s automatickou západkou



Výrobek	EAN	Balení	Barvy
	40 03482...		
WD 3 W SB	30251 4	3	Bílá
WD 3 BR SB	30261 3	3	Antracitová
WD 3 W Z1 GL*	43812 1	1	Bílá
WD 3 BR Z1 GL*	43832 9	1	Antracitová



pro jednoduchá okna

\* Bez příplatku k dodání i s hlavním klíčem!



WX 4

## WinSafe WX 4

### Vynikající ochrana proti vloupání

- mimořádně stabilní
- zarážky z kalené oceli
- mimořádně vysoká odolnost proti páčení. Testovaná zátěž: 600 kg
- s bezpečnostními panty

### Praktické použití

- stačí zavřít okno - a je automaticky zabezpečeno
- pohodlné otvírání: jednou rukou bez klíče
- flexibilní použití pro všechna okna s otevíráním dovnitř
- lze připevnit na všechny čtyři strany okna
- úhel otevření 95° pro montáž na straně pantu!
- snadná montáž pomocí profesionální vrtací šablony (standardně součástí dodávky)



Výrobek	EAN	Balení	Barvy
	40 03482...		
WX 4 W SB	30181 4	3	Bílá
WX 4 BR SB	30171 5	3	Hnědá

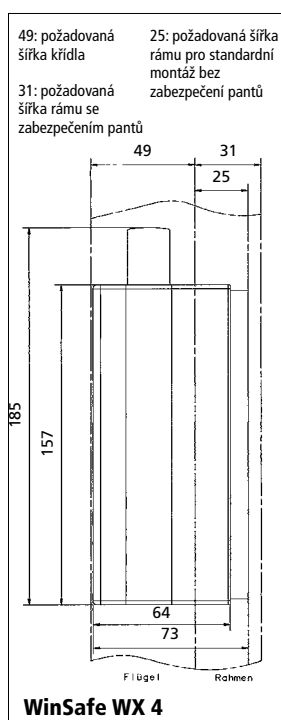

WinSafe WX 4

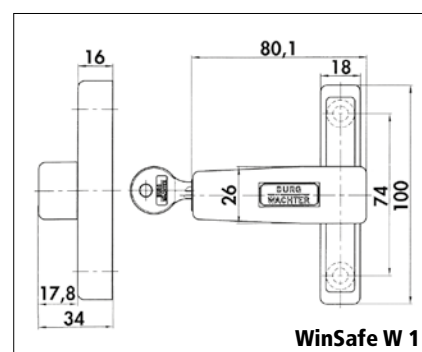

WinSafe W 1

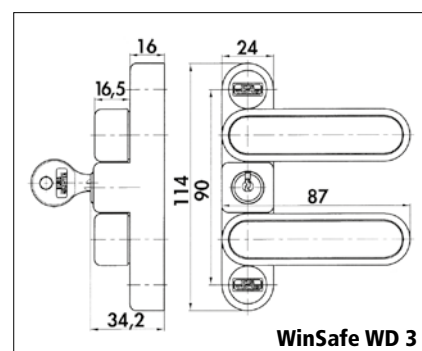

WinSafe WD 3

Všechny rozměry v mm



# Zabezpečení dveří a oken BlockSafe



## BlockSafe B1

### Odolné zabezpečení oken

- vhodné také jako přídatné zabezpečení pro dveře
- pevná ocelová závora
- odolné těleso z litiny
- přesné vedení závory
- hluboké zasunutí závory
- vysoká odolnost vůči odstřížení čepu a vypáčení
- s přesnýmzámekem s cylindrickou vložkou



Výrobek	EAN	Balení	Barvy
	40 03482...		
<b>B1 W</b> SB	30311 5	3	Bílá
<b>B1 BR</b> SB	30301 6	3	Hnědá
<b>B1 W Z1 GL*</b>	46812 8	1	Bílá
<b>B1 BR Z1 GL*</b>	46712 1	1	Hnědá



\* Bez příplatku k dodání i s hlavním klíčem!



B1 W

## BlockSafe BS 2

### Odolné zabezpečení dveří

- vhodné také jako zajištění okna
- pevná ocelová závora
- odolné těleso z litiny
- přesné vedení závory
- hluboké zasunutí závory
- vysoká odolnost vůči odstřížení čepu a vypáčení
- s přesnýmzámekem s cylindrickou vložkou
- u vyklapných/pootevřených oken/dveří poskytuje velmi pevný zajišťovací třmen ochranu osob testovanou VdS.



Výrobek	EAN	Balení	Barvy
	40 03482...		
<b>BS 2 W</b> SB	30331 3	3	Bílá
<b>BS 2 BR</b> SB	30321 4	3	Hnědá
<b>BS 2 W Z1 GL*</b>	48612 2	1	Bílá
<b>BS 2 BR Z1 GL*</b>	46912 5	1	Hnědá



\* Bez příplatku k dodání i s hlavním klíčem!



BS 2 W

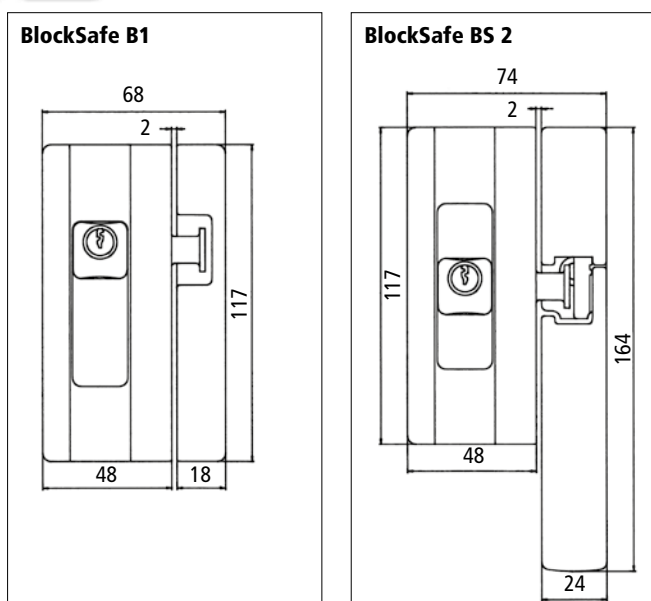

## MA 99 DUO

### 1 pár montážních kotev pro všechna zabezpečení oken a dveří BURG-WÄCHTER s certifikací VdS

- jednoduchá montáž:
- vysoká ochrana proti vloupání
- optimální hodnoty pevnosti v okenních profilech z plastu, měkkého dřevanebo hliníku



Výrobek	EAN	Balení
	40 03482...	
<b>MA 99 DUO</b> SB	30291 0	5

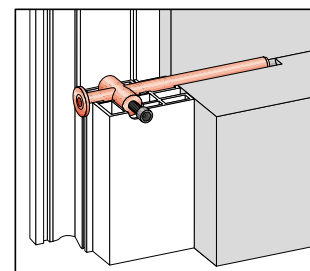

MA 99 DUO

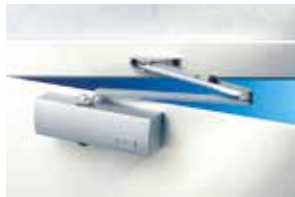

TS 1500 S

### Zavírač dveří TS 1500

#### „Malý“ s technologií „velkých“

- kompaktní tyče-zavírač dveří ve velikosti 3/4: pro šířky dveří do 95 a 110 cm
- síla a stupeň zavírání nastavitelné jednoduchým otáčením spojky zavírače
- rychlost zavírání a dorazu lze nastavit
- záruka 5 let



Výrobek	EAN	V x Š x H	Barvy	Balení
	40 03482...	mm		
TS 1500 S	19750 9	50 x 177 x 40	Stříbrná	1
TS 1500 S	19751 6	50 x 177 x 40	Stříbrná	2
TS 1500 BR	19741 7	50 x 177 x 40	Hnědá	2
TS 1500 W	19771 4	50 x 177 x 40	Bílá	2

Výrobek	Max. šířka dveří	Hmotnost dveří
TS 1500	110 cm	do 130 kg

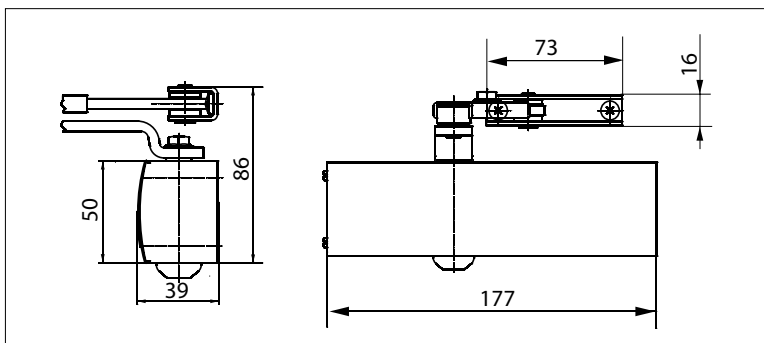

### Zavírač dveří TS 2000 V

#### Zavírač dveří s raménkem s variabilní silou zavírání do šířky dveří 125 cm

- variabilní síla zavírání díky odsazené montáži (velikost 3/4/5) dle DIN EN 1154 pro šířky dveří do 95, 110 a 125 cm
- zajímavý design, jednoduchá montáž
- rychlost zavírání regulovatelná zepředu
- koncový doraz lze nastavit pomocí raménka
- záruka 5 let



TS 2000 V S

Výrobek	EAN	V x Š x H	Barvy	Balení
	40 03482...	mm		
TS 2000 V S	15120 4	60 x 226 x 50	Stříbrná	1
TS 2000 V BR	15130 3	60 x 226 x 50	Hnědá	1
TS 2000 V W	15140 2	60 x 226 x 50	Bílá	1
TS 2000 V S	15121 1	60 x 226 x 50	Stříbrná	2
FA TS 2000 V S	15160 0	60 x 226 x 50	Stříbrná	1

Výrobek	Max. šířka dveří	Hmotnost dveří
TS 2000 V	125 cm	do 160 kg

Verze FA: se zavíracím raménkem

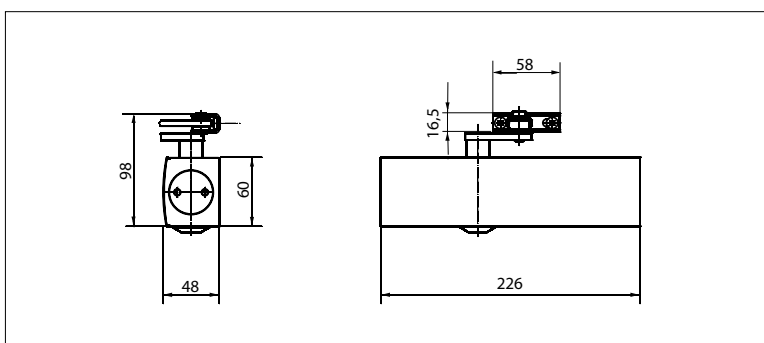

### Doplňkové příslušenství pro TS 2000



Název	Výrobek	EAN	Barva
		40 03482...	
Běžné raménko*	TZB 2010 S	17470 8	Stříbrná
Běžné raménko*	TZB 2010 BR	17140 0	Hnědá
Běžné raménko*	TZB 2010 W	17150 9	Bílá
Montážní deska	TZB 2035 S	17400 5	Stříbrná
Úhelník na rám dveří	TZB 2033 S	17410 4	Stříbrná
Patka pro skleněné dveře	TZB 2036 S	17430 2	Stříbrná
Ramínko pro stálé otevření*	TZB 2060 S	17460 9	Stříbrná
Ramínko pro stálé otevření*	TZB 2060 BR	18480 6	Hnědá
Ramínko pro stálé otevření*	TZB 2060 W	18490 5	Bílá



# Zavírače dveří, dveřní zarážky

## Zavírač dveří TS 500

- spolehlivý a výkonný
- hydraulický zavírač
- rychlost zavírání a dorazu lze nastavit
- včetně montážního návodu, šablony a upevňovacího materiálu
- záruka 3 roky



Výrobek	EAN	V x Š x H	Barvy	Balení	
	40 03482...	mm			
TS 501 S	17500 2	45 x 190 x 34	Stříbrná	1	
TS 503 S	17510 1	50 x 196 x 37	Stříbrná	1	
TS 504 S	17520 0	50 x 200 x 41	Stříbrná	1	
TS 501 S	SB	17501 9	45 x 190 x 34	Stříbrná	2
TS 503 S	SB	17511 8	50 x 196 x 37	Stříbrná	2
TS 504 S	SB	17521 7	50 x 200 x 41	Stříbrná	2

Výrobek	Šířka dveří	Hmotnost dveří
501	do 75 cm	do 20 kg
503	do 95 cm	do 60 kg
504	do 110 cm	do 80 kg



TS 503 S

## Zavírač dveří GTS s kluznou lištou

- hydraulický zavírač dveří
- rychlost zavírání a dorazu lze nastavit
- včetně ramínka pro stálé otevření
- elegantní řešení: zavírač dveří s kluznou lištou
- délka kluzné lišty 425 mm
- záruka 3 roky



Výrobek	EAN	V x Š x H	Barvy	Balení	
	40 03482...	mm			
GTS 513 S	18510 0	50 x 196 x 37	Stříbrná	1	
GTS 514 S	18520 9	50 x 200 x 41	Stříbrná	1	
GTS 513 S	SB	18511 7	50 x 196 x 37	Stříbrná	2
GTS 514 S	SB	18521 6	50 x 200 x 41	Stříbrná	2

Výrobek	Šířka dveří	Hmotnost dveří
513	do 95 cm	do 60 kg
514	do 110 cm	do 80 kg



GTS 513 S

## Zavírač dveří pro vnitřní dveře

spolehlivý, nenápadný



Výrobek	EAN	V x Š x H	Barvy	Balení
	40 03482...	mm		
TR 86 B	SB	08651 3	Hnědá	5
TR 86 W	SB	08661 2	Bílá	5



TR 86 W

## Doplňkové příslušenství pro TR 86

Název	Výrobek	EAN	Barva
		40 03482...	
Náhradní lanko s držákem lanka	SZH+S 86 BR	28410 0	Hnědá
Náhradní lanko s držákem lanka	SZH+S 86 BR	28400 1	Bílá



## Dveřní zarážky



TSB 2590 Ni

### Dveřní zarážky

- bez šroubování
- flexibilní použití
- široké gumové kroužky pro jemné a bezpečné zastavení
- vysoká hmotnost díky masivnímu ocelovému jádru
- CR: chromovaný povrch  
Ni: nerezový povrch
- výška 35 mm, cca Ø 95 mm
- přibližná hmotnost: 1300 g

Výrobek	EAN	Balení	Barvy
	40 03482...		
<b>TSB 2590 CR</b>	15900 2	1	Pochromování
<b>TSB 2590 Ni</b>	15910 1	1	Nerezová ocel

TSW 2365 Ni



TSW 2390 Ni

### Nástěnná dveřní zarážka

- pevná a odolná
- nerezová ocel
- délka 65 a 90 mm
- Ø 51 mm
- včetně upevňovacího materiálu



Výrobek	EAN	Balení	Barvy
	40 03482...		
<b>TSW 2365 Ni</b> SB	15521 9	5	Nerezová ocel
<b>TSW 2390 Ni</b> SB	15531 8	5	Nerezová ocel



TSB 2145 MP



TSB 2145 Ni

### Klasická dveřní zarážka

- elegantní design
- leštěný mosazný povrch nebo vzhled kartáčované nerezové oceli
- lak
- výška 25 mm, Ø 45 mm
- včetně upevňovacího materiálu



Výrobek	EAN	Balení	Barvy
	40 03482...		
<b>TSB 2145 MP</b>	15640 7	10	Leštěná mosaz
<b>TSB 2145 Ni</b>	15650 6	10	Nerezový vzhled
<b>TSB 2145 MP</b> SB	15641 4	5	Leštěná mosaz
<b>TSB 2145 Ni</b> SB	15651 3	5	Nerezový vzhled



TSB 2230 Ni

### Klasická dveřní zarážka

- moderní design
- vzhled kartáčované nerezové oceli
- lak
- se širokým gumovým kroužkem
- výška 41 mm, Ø 30 mm
- včetně upevňovacího materiálu



Výrobek	EAN	Balení	Barvy
	40 03482...		
<b>TSB 2230 Ni</b>	15700 8	10	Nerezový vzhled
<b>TSB 2230 Ni</b> SB	15701 5	5	Nerezový vzhled



TWB 2230 Ni

### Dveřní zarážky

- pro montáž na stěnu a podlahu
- moderní design
- vzhled kartáčované nerezové oceli
- lak
- dvojitý gumový nárazník
- výška 44 mm, Ø 30 mm
- včetně upevňovacího materiálu



Výrobek	EAN	Balení	Barvy
	40 03482...		
<b>TWB 2230 Ni</b>	15710 7	10	Nerezový vzhled
<b>TWB 2230 Ni</b> SB	15711 4	5	Nerezový vzhled



TSB 2235 W

### Klasická dveřní zarážka

- klasický tvar
- leštěný mosazný povrch, vzhled kartáčované nerezové oceli
- nebo bílý lak
- výška 37 mm, Ø 35 mm
- včetně upevňovacího materiálu



Výrobek	EAN	Balení	Barvy
	40 03482...		
<b>TSB 2235 Ni</b>	15680 3	10	Nerezový vzhled
<b>TSB 2235 Ni</b> SB	15681 0	5	Nerezový vzhled
<b>TSB 2235 MP</b> SB	15671 1	5	Leštěná mosaz
<b>TSB 2235 W</b> SB	15691 9	5	Bílá



**BURG  
WÄCHTER**

ALWAYS THE  
SAFE CHOICE!



# Měřicí technika







## Laserový měřič vzdálenosti LASER METER 50 PS 7550

Měří pomocí laseru přesné vzdálenosti do 50 m. K vypočítání vzdáleností, ploch a objemů. Vynikající manipulace díky velkým tlačítkům a dobře čitelnému displeji. Díky nepřímému měření vzdáleností můžete navíc změřit také nepřístupné oblasti. Ideální pomocník k měření pro bytové architektky, stavební firmy, makléře s nemovitostmi, řemeslníky atd.



Obzvláště dobrá manipulace díky velkým tlačítkům!

LASER METER 50  
PS 7550

## Laserový metr, laserový úhelník

Výrobek	EAN	Informace
LASER METER 50 PS 7550	40 03482... 75500 6	včetně baterie a brašny



<b>Efektivní rozsah měření</b>	0,05 m až 50 m / 0,16 až 164 ft.
<b>Přesnost</b>	± 0,002 m*
<b>Rozlišení</b>	0,001 m
<b>Jednotky měření</b>	m, in, ft
<b>Typ laseru</b>	$\lambda = 635 \text{ nm}$ , $P_{\text{max}} < 1 \text{ mW}$
<b>Třída laseru</b>	Třída II
<b>Stupeň krytí</b>	IP 54
<b>Napájení</b>	2 x baterie AA Mignon LR6
<b>Automatické vypnutí</b>	Laser se po 30 vteřinách automaticky vypne. Přístroj se po 3 minutách automaticky vypne.
<b>Provozní teplota</b>	0 °C až 40 °C
<b>Teplota skladování</b>	-10 °C až 60 °C
<b>Rozměry</b>	115 mm x 60 mm x 29 mm
<b>Hmotnost</b>	cca 150 g (bez baterií)

\* Dosah a přesnost závisí na podmínkách daného prostředí. Při nepříznivých podmínkách jako např. při silném slunečním záření a/nebo u měřených povrchů se špatným odrazem se mohou naměřené hodnoty lišit od hodnot uvedených v tabulce.

## Laserový úhelník CROSS PS 7510

Promítá 2 laserové čáry pod úhlem 90°. Ideální pro pokládání dlažby a parket. Příslavky drží přístroj na hladké podlaze. Zabudované vodorovné pomůcky pomáhají při rovnání. Můžete pokládat dlaždice snadno a čistě a provádět rovné řezy. Úhlová stupnice umožňuje šikmé řezy v krocích po 5°.



CROSS PS 7510

Výrobek	EAN	Informace
CROSS PS 7510	40 03482... 75100 8	včetně baterií



<b>Délka laserové čáry</b>	max. 8 m (vždy podle světelných podmínek)
<b>Přesnost</b>	+/- 0,1°
<b>Výstupní výkon laseru</b>	< 1 mW
<b>Vlnová délka laseru</b>	650 nm
<b>Provozní teplota</b>	0 °C až 40 °C
<b>Napájení</b>	3 baterie 1,5 V AA (např. LR 6)
<b>Rozměry</b>	150 x 150 x 51 mm



# Vlhkoměr, ruční váha

## Vlhkoměr DRY PS 7400

Se dvěma elektrodami, měří vlhkost např. topného dřeva, zdi, omítky apod. Velký digitální displej.

Výrobek	EAN	Informace
DRY PS 7400	40 03482... 74000 2	včetně baterie a brašny



<b>Rozsah měření</b>	Dřevo: 4 až 60 % Pevné materiály: 0,2 až 3,0 %
<b>Rozlišení</b>	Dřevo: 1 % Pevné materiály: 0,1 %
<b>Přesnost</b>	Dřevo: < 30 %: ± 2 %; ≥ 30 %: ± 4 % Pevné materiály: < 1,4 %: ± 0,1 %; ≥ 1,4 %: ± 0,2 %
<b>Napájení</b>	4x 1,5V (např. LR44)
<b>Optimální podmínky prostředí</b>	0 °C - 40 °C, vlhkost vzduchu < 85 %
<b>Teplota skladování</b>	-10 °C až 50 °C, vlhkost vzduchu < 85 %
<b>Rozměry</b>	90 x 50 x 20 mm



DRY PS 7400

## Digitální ruční váha TARA PS 7600

Přesné měření hmotnosti zavazadel, balíků, apod.

S funkcí Tara pro odečet hmotnosti obalu.

Velmi užitečná na cestách. Tato šikovná váha na zavazadla pracuje velmi rychle. Váží pouhých 180 g včetně baterií a vejde se do každého zavazadla.

Pohodlně a spolehlivě zjistíte hmotnost svého kufru.

A letíte-li vnitrostátně v USA, přepnete váhu jednoduše z kg na libry.

Zvážit se dá samozřejmě vše, co připevníte na háček, a to i s odečtem táry - až do 40 kg.

Výrobek	EAN	Informace
TARA PS 7600	40 03482... 76000 0	včetně baterií a brašny



<b>Provozní teplota</b>	0 °C až 40 °C
<b>Teplota skladování</b>	-10 °C až 55 °C
<b>Rozsah měření</b>	200 g - 40 kg
<b>Přesnost</b>	Hmotnost do 10 kg +/- 100 g Hmotnost nad 10 kg +/- 1 %
<b>Napájení</b>	2x 1,5V mikrotužková baterie AAA (např. LR03)
<b>Hmotnost</b>	180 g (bez baterií)
<b>Rozměry</b>	120 x 59 x 30 (včetně rukojeti)



TARA PS 7600



**Stojany ProfiScale  
pro témata Měření,  
lokalizace, vyrovnaní**



# Teploměr, měřič tlaku v pneumatikách

## Dálkový teploměr ENERGY PS 7420

S infračerveným a laserovým zaměřováním pro měření např. úniků tepla v domech, provozních teplot nebo vstupů klimatizačních jednotek na dálku.



ENERGY PS 7420



Výrobek	EAN	Informace
ENERGY PS 7420	40 03482... 74200 6	včetně baterie a brašny



Rozsah měření	-20 °C až 330 °C (0 °F až 626 °F)
Přesnost	0 °C až 180 °C: ± (2 % + 2 °C) ≤ 0 °C až -20 °C: ± 4 % ≥ 180 °C až 330 °C: ± 3 %
Doba odezvy	≤ 1 s
Pracovní prostředí	0 °C až 50 °C
Napájení	9V baterie (např. 6LR61)
Poměr mezi vzdáleností bodu měření k velikosti měřeného objektu	5:1
Rozměry	160 x 100 x 45 mm

## Měřič tlaku v pneumatikách TYRE PS 7470

S měřičem hloubky dezénu. Přístroj pro digitální měření tlaku v pneumatikách u automobilů a jízdních kol. S funkcí kapesní svítilny a adaptérem pro francouzské ventily.



TYRE PS 7470

Výrobek	EAN	Informace
TYRE PS 7470	40 03482... 74700 1	včetně baterií



Rozsah měření	0 – 14 barů
Přesnost měření	± 1 %
Měrná jednotka tlaku	0 – 200 psi
Měrná jednotka tlaku	0 – 14 kgF/cm²
Měrná jednotka tlaku	0 – 1400 kPa
Rozsah měření hloubky dezénu	0 – 22 mm
Napájení	1 knoflíková baterie CR 2032





**BURG  
WÄCHTER**

ALWAYS THE  
SAFE CHOICE!



# Pokladny a skřínky na klíče







# Pokladny



Business 7250

## Business

Vysoce kvalitní pokladna s nerezovou úpravou. Elegantní oblé tvary s vyduťtým víkem a skládací rukojetí. S přesným cylindrickým zámekem a vložkou.

Výrobek	EAN	V x Š x H
	40 03482...	mm
<b>Business 7167</b>	05760 5	173 x 130 x 79
<b>Business 7200</b>	27250 3	202 x 157 x 88
<b>Business 7250</b>	27260 2	255 x 200 x 102
<b>Business 7300</b>	27270 1	330 x 235 x 119



Office 2127

## Office Line

Osvědčená technika v moderní praktické formě. S mosaznou vložkou. Skládací rukojeť. Skrytý pant. Standardně s vložkou. Změny barevného provedení vyhrazeny.

Výrobek	EAN	Š x H x V	Barva
	40 03482...	mm	
<b>Office 2127*</b>	23170 8	125 x 90 x 55	Různý výběr
<b>Office 2167 W</b>	28790 3	173 x 130 x 73	Bílá
<b>Office 2167 BL</b>	29800 8	173 x 130 x 73	Modrá
<b>Office 2207</b>	28700 2	202 x 157 x 75	Červená
<b>Office 2257</b>	28710 1	255 x 200 x 75	Bílá
<b>Office 2307</b>	28720 0	330 x 235 x 75	Modrá



Office 2257

\*Office 2127: Dětská pokladna s otvorem pro vhazování mincí – bez vložky.



CKS 250

## Universa CKS (hluboké provedení)

Oblíbená pokladna BURG-WÄCHTER s mosaznou vložkou. Skládací rukojeť. Skrytý pant. Vysoké provedení.

Výrobek	EAN	Š x H x V	Barva
	40 03482...	mm	
<b>Universa CKS 200</b>	23140 1	205 x 160 x 90	Modrá
<b>Universa CKS 250</b>	23150 0	255 x 205 x 100	Stříbrná
<b>Universa CKS 300</b>	23160 9	310 x 235 x 110	Modrá



CKS 257

## Universa CKS (plochá)

Oblíbená pokladna BURG-WÄCHTER s mosaznou vložkou. Skládací rukojeť. Skrytý pant. Nízké provedení.

Výrobek	EAN	Š x H x V	Barva
	40 03482...	mm	
<b>Universa CKS 167</b>	23100 5	165 x 130 x 75	Modrá
<b>Universa CKS 207</b>	23110 4	205 x 160 x 75	Stříbrná
<b>Universa CKS 257</b>	23120 3	255 x 205 x 75	Modrá
<b>Universa CKS 307</b>	23130 2	310 x 235 x 75	Stříbrná



Money 5020 BL

## Money

Cenově výhodná pokladna s vložkou. Skládací rukojeť. Se 2 klíči.

Výrobek	EAN	Š x H x V	Barva
	40 03482...	mm	
<b>Money 5015</b>	10670 9	150 x 120 x 80	Zelená
<b>Money 5020</b>	10690 7	200 x 160 x 90	Modrá
<b>Money 5025</b>	10700 3	250 x 180 x 90	Černá
<b>Money 5030</b>	10710 2	300 x 240 x 90	Bílá



Money 5025 S

**Balení** Jednotka balení (ks)

Změny barevného provedení vyhrazeny.



# Skříňky na klíče, skříně na klíče

## Slot

Skříňka na klíče s praktickým magnetickým zámekem. Designová nerezová dvířka s 20 malými výřezy ve formátu klíčové dírky. Černá skříňka z ocelového plechu.

Výrobek	EAN	V x Š x H	Háčky
	40 03482...	mm	
<b>6220/10 Ni</b>	33530 7	240 x 210 x 70	10



Slot 6220/10 Ni

## Quad

Skříňka na klíče s nerezovými dvířky. Elegantní design. Praktický magnetický zámek. Černá skříňka z ocelového plechu.

Výrobek	EAN	V x Š x H	Háčky
	40 03482...	mm	
<b>6204/10 Ni</b>	33520 8	240 x 210 x 70	10



Quad 6204/10 Ni

## Nouzová skříňka na klíče

**V případě nebezpečí je potřebný klíč ihned po ruce.**

Červeně lakovaná plechová skříňka (s 1 háčkem na klíče).

Výrobek	EAN	V x Š x H	Háčky
	40 03482...	mm	
<b>6160</b>	06610 2	167 x 130 x 64	1
<b>6161 s kladívkem</b>	06620 1	167 x 130 x 64	1
Kladívko <b>HMK1</b>	06650 8		
Sklo <b>SCH1</b>	06640 9	115 x 65	



6161

Užitečné příslušenství:

samostatná kladívka s řetízkem a náhradními skly

## Key-Box

Cenově výhodná skříňka na klíče v novém oblém provedení.

Barvy:

**S:** Černá

**W:** Bílá

Výrobek	EAN	V x Š x H	Háčky
	40 03482...	mm	
<b>KB 15 S</b>	28230 4	202 x 157 x 75	15
<b>KB 24 S</b>	28250 2	255 x 200 x 75	24
<b>KB 15 W</b>	28240 3	202 x 157 x 75	15
<b>KB 24 W</b>	28260 1	255 x 200 x 75	24
<b>KB 35 W</b>	28390 5	330 x 235 x 75	35



KB 24 S

## Skříňka na klíče „CityLine“

Cenově výhodná skříňka na klíče. Barva: světle šedá

Výrobek	EAN	V x Š x H	Háčky
	40 03482...	mm	
<b>CS 15</b>	06300 2	205 x 160 x 75	15
<b>CS 24</b>	06310 1	255 x 205 x 75	24
<b>CS 35</b>	06320 0	310 x 235 x 75	35
<b>CS 42</b>	06330 9	310 x 235 x 75	41



K integraci do uzamykacích systémů: skříňky na klíče CS lze za příplatek dodat také s přípravou pro polocylnické vložky (se standardní délkou), bez vložky. Důležité upozornění: Západku je třeba uzamkat otočením o 90° doleva.



CS 24

## Skřín na klíče

- lišty s háčky lze opatřit štítky
- praktické: se štítky pro označení a uspořádání klíčů
- jednoduché přiřazení klíče
- magnetické dveře s přidavným zámekem a 2 klíči
- příprava pro upevnění na stěnu
- univerzální použití: pro průmysl, komerční sféru i domácnosti

Výrobek	EAN	V x Š x H	Háčky
	40 03482...	mm	
<b>6750/48 R</b>	10460 6	560 x 280 x 50	48
<b>6750/72 R</b>	10470 5	455 x 380 x 50	72
<b>6750/96 R</b>	10640 2	595 x 380 x 50	96
<b>6750/120 R</b>	10650 1	710 x 380 x 50	120



6750/48 R



## Skříně na klíče



6700/57 R

### Skřín na klíče

Cenově dostupná skřín na klíče se skládacími deskami. Zámek s cylindrickou vložkou. Účelně využití prostor, dveře se zavěšením vpravo. Dvoubarevný lak: korpus tmavě šedý, dveře světle šedé.

Výrobek	EAN	V x Š x H	Háčky
	40 03482...	mm	
<b>6700/57 R</b>	13150 3	280 x 215 x 70	57
<b>6700/74 R</b>	13160 2	330 x 245 x 85	74
<b>6700/108 R</b>	13430 6	380 x 285 x 105	108
<b>6700/176 R</b>	13170 1	380 x 285 x 105	176
<b>6700/204 R</b>	13180 0	430 x 325 x 125	204



K integraci do uzamykacích systémů: skříně na klíče 6700 lze za příplatek dodat také s přípravou pro polocylindrické vložky (se standardní délkou), bez vložky. Důležité upozornění: Zápalku je třeba uzamykat otočením o 90° doleva.



6500/48 R

### Skřín na klíče

(k dodání se zavěšením dveří vpravo nebo vlevo) Skřín na klíče tvoří 2 poloviny, které se v otevřené poloze zafixují. Obě poloviny skříně jsou vyrobeny z ohraněného ocelového plechu. Očíslované, nastavitelné lišty na klíče. Rejstřík klíčů. Barva: světle šedá

**R** = standardní provedení, dveře dle DIN se zavěšením vpravo  
**L** = zvláštní provedení bez příplatku, dveře dle DIN se zavěšením vlevo  
**Z** = lišty s háčky blízko vedle sebe pro cylindrické klíče

Výrobek	EAN	V x Š x H	Háčky
	40 03482...	mm	
<b>6500/48 R</b>	06690 4	350 x 265 x 80	48
<b>6500/48 L</b>	06700 0	350 x 265 x 80	48
<b>6500/78 R</b>	06730 7	450 x 325 x 80	78
<b>6500/78 L</b>	06740 6	450 x 325 x 80	78
<b>6500/120 R</b>	06770 3	550 x 385 x 80	120
<b>6500/120 L</b>	06780 2	550 x 385 x 80	120
<b>6500 Z/64 R</b>	06710 9	350 x 265 x 80	64
<b>6500 Z/64 L</b>	06720 8	350 x 265 x 80	64
<b>6500 Z/98 R</b>	06750 5	450 x 325 x 80	98
<b>6500 Z/98 L</b>	06760 4	450 x 325 x 80	98
<b>6500 Z/144 R</b>	06790 1	550 x 385 x 80	144
<b>6500 Z/144 L</b>	06800 7	550 x 385 x 80	144



6600/240 R

### Velká skřín na klíče

otevřít se do tvaru T. V otevřené poloze se části skříně zafixují, takže všechny háčky na klíče jsou přístupné najednou. Obě poloviny skříně se dají otevřít jednotlivě, neboť jsou zajištěny vždy jedním zámkem. Pro oba zámkové se používá stejný klíč. Velmi odolná konstrukce. Očíslované, nastavitelné lišty na klíče. Rejstřík klíčů. Barva: světle šedá

Výrobek	EAN	V x Š x H	Háčky
	40 03482...	mm	
<b>6600/240 R</b>	06810 6	550 x 385 x 160	240
<b>6600/240 L</b>	06820 5	550 x 385 x 160	240
<b>6600 Z/288 R</b>	06830 4	550 x 385 x 160	288
<b>6600 Z/288 L</b>	06840 3	550 x 385 x 160	288

**R** = standardní provedení, dveře dle DIN se zavěšením vpravo  
**L** = zvláštní provedení bez příplatku, dveře dle DIN se zavěšením vlevo  
**Z** = lišty s háčky blízko vedle sebe pro cylindrické klíče



6800/500

### Velká skřín na klíče

S plynule nastavitelnými lištami s háčky. Se skládacími vnitřními deskami. Barva: světle šedá.

Výrobek	EAN	V x Š x H	Háčky
	40 03482...	mm	
<b>6800/300</b>	11590 9	800 x 900 x 220	312
<b>6800/400</b>	11600 5	800 x 900 x 220	420
<b>6800/500</b>	11610 4	800 x 900 x 220	494
<b>6800/600</b>	11620 3	800 x 900 x 220	598
<b>6800/700</b>	11630 2	800 x 900 x 220	702
<b>6800/800</b>	11640 1	1300 x 900 x 220	780



K integraci do uzamykacích systémů: modely 6800 lze za příplatek dodat také s přípravou pro polocylindrické vložky (se standardní délkou), bez vložky. Dodací lhůta 4 týdny.



6900/3000

### Velká skřín na klíče

se stabilními, volně pohyblivými teleskopickými výsuvy. Modely 1000 a 2000 s pěti výsuvy, modely 1500 a 3000 s osmi výsuvy. Lišty s háčky plynule nastavitelné. Praktický rejstřík klíčů na vnitřní straně dveří. Barva: světle šedá.

Výrobek	EAN	V x Š x H	Hmotnost	Háčky
	40 03482...	mm	kg	
<b>6900/1000</b>	11650 0	850 x 500 x 420	84	1000
<b>6900/1500</b>	19590 1	850 x 780 x 420	111	1500
<b>6900/2000</b>	11680 7	1700 x 600 x 420	161	2000
<b>6900/3000</b>	11690 6	1700 x 800 x 420	202	3000



K integraci do uzamykacích systémů: modely 6900 lze za příplatek dodat také s přípravou pro polocylindrické vložky (se standardní délkou), bez vložky. Dodací lhůta 4 týdny.





**BURG  
WÄCHTER**

ALWAYS THE  
SAFE CHOICE!



# Dopisní schránky







**BURG  
WÄCHTER**

## Dopisní schránky z vysoce kvalitního plastu



PIANO 886 námořnická modrá  
(RAL 5013)



PIANO 886 Bledě modrá  
(RAL 5014)



PIANO 886 Granit  
(RAL 7016)



PIANO 886 Merlot  
(RAL 3004)



PIANO 886 Čerstvě zelená  
(RAL 6017)



PIANO 886 Černá  
(RAL 9005)



PIANO 886 Červená  
(RAL 3000)



PIANO 886 Bílá  
(RAL 9003)



PEARL 886 Černá  
(RAL 9005)



PEARL 886 Červená  
(RAL 3001)



PEARL 886 Granit  
(RAL 7016)



# Dopisní schránky z vysoce kvalitního plastu

## PIANO

Elegantní prezentace! Zcela nová řada dopisních schránek s efektem klavírního laku.

Dopisní schránka z kvalitního plastu přesvědčuje svým zdařilým povrchem a dalšími funkcemi, jako je např. zarážka otvírání pro snadné a bezpečné vyjmutí pošty a integrovaná přihrádka na noviny. Standardně s vnitřním osvětlením. Vhoz ve formátu DIN C4.

Výrobek	Barva	EAN	V x Š x H	Vhoz
		40 03482...	mm	Š x V (mm)
<b>Piano 886 M</b>	Merlot	37180 0	400 x 380 x 178	325 x 34
<b>Piano 886 G</b>	Granit	37170 1	400 x 380 x 178	325 x 34
<b>Piano 886 LB</b>	Bledě modrá	37160 2	400 x 380 x 178	325 x 34
<b>Piano 886 FG</b>	Čerstvě zelená	37140 4	400 x 380 x 178	325 x 34
<b>Piano 886 MB</b>	Námořnická modrá	37150 3	400 x 380 x 178	325 x 34
<b>Piano 886 R</b>	Červená	35600 5	400 x 380 x 178	325 x 34
<b>Piano 886 S</b>	Černá	35620 3	400 x 380 x 178	325 x 34
<b>Piano 886 W</b>	Bílá	35610 4	400 x 380 x 178	325 x 34



## PEARL

Velmi čistý, matný povrch překvapí skvělým pocitem. Nová řada Pearl je hezkým kontrastním programem k řadě Piano. Výjimečný design pro každého, kdo preferuje matný lak a puristický vzhled. Integrovaná přihrádka na noviny a zarážka otvírání pro snadné a bezpečné vyjmutí pošty. Standardně s vnitřním osvětlením. Vhoz ve formátu DIN C4.

Výrobek	Barva	EAN	V x Š x H	Vhoz
		40 03482...	mm	Š x V (mm)
<b>Pearl 886 GR</b>	Granit	35650 0	400 x 380 x 178	325 x 34
<b>Pearl 886 R</b>	Červená	37190 9	400 x 380 x 178	325 x 34
<b>Pearl 886 S</b>	Černá	37200 5	400 x 380 x 178	325 x 34



## Otočný sloupek pro dopisní schránku Colour

EAN: 4003482876008

Otočný sloupek:  
• 50 x 180 x 13 cm  
(Š x V x H)

Podstavec:  
• 60 x 4,5 x 60 cm  
(Š x V x H)

Celkové rozměry (včetně podstavce):  
• Celková výška: 184,5 cm  
• Celková šířka: 60 cm



Otočný sloupek „Colour“ (strana 1)

Otočný sloupek „Colour“ (strana 2)



Otočný sloupek „Classic“ (strana 1)

Otočný sloupek „Classic“ (strana 2)



# Dopisní schránky z vysoce kvalitního plastu



Swing 4905 W

## Swing

Kompaktní celoplastová dopisní schránka. Sofistikovaný, sympatický tvar. Jednoduchá funkce. Standardně v bílé barvě, k dodání také jako prvotřídní model s další povrchovou úpravou ve stříbrné barvě. Vhoz ve formátu DIN C4.

Výrobek	Barva	EAN	V x Š x H	Vhoz
		40 03482...	mm	Š x V (mm)
<b>4905 W</b>	Bílá	05330 0	419 x 271 x 129	261 x 39
<b>4906 Si</b>	Stříbrná	05470 3	419 x 271 x 129	261 x 39



Příklad kombinace  
Dopisní schránka Swing 4905 W  
s boxem na noviny 4900 W



Classico 4932 Si

## Classico

Atraktivní model dopisní schránky z plastu, který se dá kdekoli dobře umístit. Mimořádná odolnost proti povětrnostním vlivům. Vhoz ve formátu DIN C4.

Výrobek	Barva	EAN	V x Š x H	Vhoz
		40 03482...	mm	Š x V (mm)
<b>4931 W</b>	Bílá	24740 2	375 x 384 x 145	360 x 32
<b>4932 Si</b>	Stříbrná	24750 1	375 x 384 x 145	360 x 32



Classico 4932 Si s vhodným  
boxem na noviny 4900 Si

# Dopisní schránky z vysoce kvalitního plastu



Esprit 4912 Si

## Esprit

Plastová dopisní schránka s dynamickým tvarem. Tento model má velmi moderní styl a optimální konstrukci. Mimořádná odolnost proti povětrnostním vlivům. Vhoz ve formátu DIN C4.

Výrobek	Barva	EAN	V x Š x H	Vhoz
		40 03482...	mm	Š x V (mm)
<b>4911 W</b>	Bílá	24700 6	475 x 290 x 145	261 x 34
<b>4912 Si</b>	Stříbrná	24710 5	475 x 290 x 145	261 x 34



## Vivo

Avantgardní dopisní schránka z plastu. Nový rozměr tvaru a funkce. Neviditelný uzamykací systém. Technicky dokonalá konstrukce. Mimořádná odolnost proti povětrnostním vlivům. Vhoz ve formátu DIN C4.

Výrobek	Barva	EAN	V x Š x H	Vhoz
		40 03482...	mm	Š x V (mm)
<b>4921 W</b>	Bílá	24720 4	430 x 300 x 154	251 x 32
<b>4922 Si</b>	Stříbrná	24730 3	430 x 300 x 154	251 x 32



Vivo 4922 Si

## Box na noviny 4900

Dokonalý doplněk k plastovým dopisním schránkám Vivo, Esprit nebo Swing.

Výrobek	Barva	EAN	V x Š x H
		40 03482...	mm
<b>4900 W</b>	Bílá	32690 9	360 x 145 x 107
<b>4900 Si</b>	Stříbrná	32700 5	360 x 145 x 107



Modely Classico, Vivo a Esprit mají západkový zámek na sklápěcích dvířkách:  
po nebo při otevření dvířek lze klíč vytáhnout a dvířka poté zavřít jednoduchým zaklapnutím.



4900 Si





**BURG  
WÄCHTER**

## Dopisní schránky z ušlechtilé oceli



Comfort 3913 Ni

### Comfort 3913 Ni

Dopisní schránka z ručně leštěné nerezové oceli bez povrchových úprav Komfort navíc – větší objem, bez zvýšení ceny! Se zarážkou otvírání pro snadné a bezpečné vyjmutí pošty. Standardně s vnitřním osvětlením. Vhoz ve formátu DIN C4.

Výrobek	EAN	V x Š x H	Vhoz
	40 03482...	mm	Š x V (mm)
<b>3913 Ni</b>	04190 1	340 x 380 x 148	332 x 32



### Amrum

Moderní a nadčasová. Prostorná dopisní schránka z nerezové oceli s výklopnou plastovou střešou, s ochranným lakem odolným proti poškrábání. Vhoz ve formátu DIN C4.

Výrobek	EAN	V x Š x H	Vhoz
	40 03482...	mm	Š x V (mm)
<b>3867 Ni</b>	08140 2	320 x 377 x 115	332 x 31



Amrum 3867 Ni



Lucca 3713 Ni Letter

### Lucca 3713 Ni

Nerezová dopisní schránka s průhlednými dvířky a chromovaným zámek. Dvířka z plastu se saténovou povrchovou úpravou. Korpus z nerezové oceli, s ochranným lakem odolným proti poškrábání. Komfort navíc: větší objem, zarážka otvírání. Vhoz ve formátu DIN C4.

Výrobek	EAN	V x Š x H	Vhoz
	40 03482...	mm	Š x V (mm)
<b>3713 Ni Letter</b>	14430 5	340 x 380 x 148	332 x 32





# Dopisní schránky z ušlechtilé oceli



## Modena 3857 Ni

Elegantní hladká dopisní schránka z ručně leštěné nerezové oceli bez povrchových úprav. Standardně se zarážkou otvírá. Vhoz ve formátu DIN C4.

Výrobek	EAN	V x Š x H	Vhoz
	40 03482...	mm	Š x V (mm)
<b>3857 Ni</b>	01740 1	335 x 360 x 127	325 x 33



Modena 3857 Ni

## Hannover

Kompaktní dopisní schránka z nerezové oceli s výklopnou střechou, s ochranným lakem odolným proti poškrábání. Vhoz ve formátu DIN B5.

Výrobek	EAN	V x Š x H	Vhoz
	40 03482...	mm	Š x V (mm)
<b>3861 Ni</b>	09480 8	305 x 225 x 75	190 x 30



Hannover 3861 Ni



## Borkum 3877 Ni

Hladká, prostorná dopisní schránka z nerezové oceli, s ochranným lakem odolným proti poškrábání. Model s otvorem pro montáž baterie. Vhoz ve formátu DIN C4.

Výrobek	EAN	V x Š x H	Vhoz
	40 03482...	mm	Š x V (mm)
<b>3877 Ni</b>	20200 5	322 x 362 x 100	333 x 34
<b>s perforováním 3877 Ni</b>	20390 3	322 x 362 x 100	333 x 34



Borkum 3877 Ni

## Originální dopisní schránky BURG-WÄCHTER

### Kvalita Made in Germany - testovány dle evropské normy EN 13724

Co znamená evropská norma pro dopisní schránky „EN 13724“ a jaké výhody nabízí?

Všechny dopisní schránky v tomto katalogu, které jsou označeny symbolem „EN 13724“, splňují přísné požadavky evropské normy a doporučuje je také pošta.



Norma EN 13724 definuje velikost dopisní schránky, tzn. kolik místa je v ní pro vaši poštu a rozměr vzhazovacího otvoru.

Kromě toho klasifikuje evropská norma ochranu proti vloupání a korozi.

V obou kategoriích odpovídají dopisní schránky BURG-WÄCHTER vysokým stupňům kvality.

Také je testována kvalita zámků a odolnost vůči vniknutí dešťové vody.

Abychom vám mohli poskytnout přehled o kvalitě příslušné dopisní schránky v jednotlivých kategoriích, sestavila společnost BURG-WÄCHTER pro každou dopisní schránku tabulku, která obsahuje informace k níže uvedeným kritériím podle požadavků normy EN 13724:

Kategorie	Kvalita/vlastnosti	Piktogram
Typ	1. Venkovní použití 2. Vnitřní použití 3. Otvírací šterbina 4. Vhoz na dopisy	
Formát	1. Formát na šířku 2. Formát na délku	
Odolnost vůči korozi	0. Bez stanovené odolnosti vůči korozi 3. Standardní odolnost vůči korozi 4. Rozšířená odolnost vůči korozi	
Odolnost vůči vloupání	1. Standardní odolnost vůči vloupání 2. Rozšířená odolnost vůči vloupání	

Rada: Abyste měli větší užitek a radost ze své dopisní schránky, rozhodněte se pro model podle normy EN 13724 - to je správná volba!



Dopisní schránky BURG-WÄCHTER s vnitřním osvětlením. Poštu můžete pohodlně vybírat i za tmy.



Dopisní schránky BURG-WÄCHTER s komfortní hloubkou. Pro každého, kdo dostává hodně pošty nebo nevybírá schránku příliš často.



Zarážka otvírání BURG-WÄCHTER: Díky tomuto pantu můžete dvířka co nejvíce otevřít, abyste si mohli pohodlně vybrat svoji poštu – a přitom nemohou vypadnout.



Dopisní schránky BURG-WÄCHTER z kvalitní nerezové oceli jsou mimořádně odolné proti povětrnostním vlivům a mají dlouhou životnost. Nerezová ocel je zušlechťený přírodní produkt, který je stálý po dlouhá desetiletí.

Abyste si mohli koupit dopisní schránku ve správné velikosti, uvádíme od tohoto okamžiku rozměr šterbiny pro vzhazování pošty a zároveň také formát DIN pro obsah schránky:

DIN A 4	210 x 297 mm	DIN A 5	148 x 210 mm
DIN B 4	250 x 353 mm	DIN B 5	176 x 250 mm
DIN C 4	229 x 324 mm	DIN C 5	162 x 299 mm

Rozměrový údaj

**V x Š x H:** celková výška x šířka x hloubka v mm

**Vhoz:** světlá šířka x výška šterbiny v mm



**BURG  
WÄCHTER**

## Dopisní schránky z pozinkované oceli



780 W

### Ocelová dopisní schránka NORDIC 680 / 780

Prostorná dopisní schránka ve dvou velikostech. Spousta místa pro poštu a noviny. Po celé ploše pozinkovaná, s kvalitní povrchovou úpravou. Zámek s cylindrickou vložkou. Komfort navíc: zarážka otvírání, komfortní hloubka. Vhoz ve formátu DIN C4. Vhodný nerezový obloukový stojan NORDIC 3685 Ni / 3785 Ni pro samostatnou instalaci viz str. 55.

Výrobek	Barva	EAN	V x Š x H	Vhoz
		40 03482...	mm	Š x V (mm)
<b>Nordic 680 W</b>	Bílá	36840 4	475 x 300 x 222	242 x 33
<b>Nordic 680 S</b>	Černá	36830 5	475 x 300 x 222	242 x 33
<b>Nordic 680 GR</b>	Zelená	36850 3	475 x 300 x 222	242 x 33
<b>Nordic 780 W</b>	Bílá	36800 8	560 x 380 x 222	327 x 44
<b>Nordic 780 S</b>	Černá	36790 2	560 x 380 x 222	327 x 44
<b>Nordic 780 GR</b>	Zelená	36810 7	560 x 380 x 222	327 x 44



**Komfortní hloubka**  
Velmi velký objem pro  
spoustu pošty!



780 S



## Dopisní schránky Point

### Point: cenově výhodná řada dopisních schránek

Kvalita Made in Germany ve skvělém poměru mezi cenou a výkonem

- model Journal a Mail dle normy EN 13724
- zámek s cylindrickou vložkou a 2 klíči
- z pozinkovaného ocelového plechu
- odolnost vůči povětrnostním vlivům
- vypalovaný lak ve 4 různých barvách
- barevný odstín železo: antracitový lak



Pocket 5871 Si

Výrobek	Barva	EAN	V x Š x H	Vhoz
		40 03482...	mm	Š x V (mm)
<b>Pocket 5871 E</b>	Železo	61000 8	315 x 215 x 75	185 x 35
<b>Pocket 5871 W</b>	Bílá	61010 7	315 x 215 x 75	185 x 35
<b>Pocket 5871 Si</b>	Stříbrná	61020 6	315 x 215 x 75	185 x 35

Výrobek	Barva	EAN	V x Š x H	Vhoz
		40 03482...	mm	Š x V (mm)
<b>Mail 5877 E</b>	Železo	61110 4	322 x 362 x 100	333 x 34
<b>Mail 5877 W</b>	Bílá	61120 3	322 x 362 x 100	333 x 34
<b>Mail 5877 Si</b>	Stříbrná	61130 2	322 x 362 x 100	333 x 34



Mail 5877 W



Daily 5861 E

Výrobek	Barva	EAN	V x Š x H	Vhoz
		40 03482...	mm	Š x V (mm)
<b>Daily 5861 GR</b>	Zelená	61030 5	305 x 225 x 75	190 x 30
<b>Daily 5861 E</b>	Železo	61040 4	305 x 225 x 75	190 x 30
<b>Daily 5861 W</b>	Bílá	61050 3	305 x 225 x 75	190 x 30
<b>Daily 5861 Si</b>	Stříbrná	61060 2	305 x 225 x 75	190 x 30

Výrobek	Barva	EAN	V x Š x H	Vhoz
		40 03482...	mm	Š x V (mm)
<b>Letter 5832 GR</b>	Zelená	61070 1	370 x 270 x 92	230 x 32
<b>Letter 5832 E</b>	Železo	61080 0	370 x 270 x 92	230 x 32
<b>Letter 5832 W</b>	Bílá	61090 9	370 x 270 x 92	230 x 32
<b>Letter 5832 Si</b>	Stříbrná	61100 5	370 x 270 x 92	230 x 32



Letter 5832 GR

# Dopisní schránky Point, boxy na noviny



Výrobek	Barva	EAN	V x Š x H	Vhoz
		40 03482...	mm	Š x V (mm)
<b>Journal 5867 E</b>	Železo	61140 1	320 x 377 x 115	332 x 31
<b>Journal 5867 W</b>	Bílá	61150 0	320 x 377 x 115	332 x 31
<b>Journal 5867 Si</b>	Stříbrná	61160 9	320 x 377 x 115	332 x 31



Journal 5867 E



Holiday 5842 Si

Výrobek	Barva	EAN	V x Š x H	Vhoz
		40 03482...	mm	Š x V (mm)
<b>Holiday 5842 GR</b>	Zelená	61170 8	357 x 390 x 135	262 x 38
<b>Holiday 5842 E</b>	Železo	61180 7	357 x 390 x 135	262 x 38
<b>Holiday 5842 W</b>	Bílá	61190 6	357 x 390 x 135	262 x 38
<b>Holiday 5842 Si</b>	Stříbrná	61200 2	357 x 390 x 135	262 x 38

**News 5800:** kulatý tvar, lze použít z obou stran.

Výrobek	Barva	EAN	Š x Ø
		40 03482...	mm
<b>News 5800 GR</b>	Zelená	61210 1	B 400 Ø 120
<b>News 5800 E</b>	Železo	61220 0	B 400 Ø 120
<b>News 5800 W</b>	Bílá	61230 9	B 400 Ø 120
<b>News 5800 Si</b>	Stříbrná	61240 8	B 400 Ø 120



News 5800 W

## Inox-Star

Nerezová dopisní schránka s boxem na noviny.  
Nerezová ocel odolná proti korozi. Šikmá střeška chrání poštu před mokrem. Zámek s cylindrickou vložkou  
a 2 klíči Box na noviny lze používat z obou stran. Splňuje normu EN 13724.

Výrobek	EAN	V x Š x H	Vhoz
	40 03482...	mm	Š x V (mm)
<b>InoxStar 4730 Ni</b>	07010 9	425 x 380 x 115	332 x 31



Inox-Star 4730 Ni



# Stojan na dopisní schránky

**RADA:** Při umístění zohledněte vystavení povětrnostním vlivům.



Stojan UNIVERSAL 150 s dopisní schránkou Modena 857 antracitová, pohled z přední strany

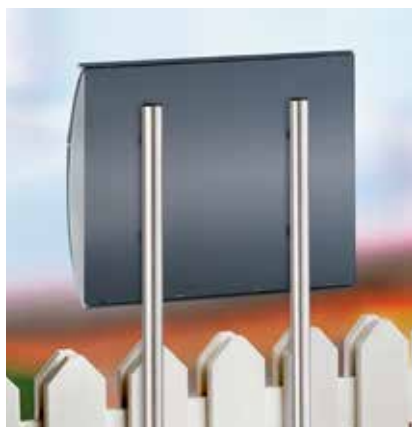

Stojan UNIVERSAL 150, pohled na zadní stěnu

## Universal 150 Ni

- Stojan na dopisní schránky BURG-WÄCHTER UNIVERSAL 150 Ni z nerezové oceli
- univerzální použitelnost pro všechny dopisní schránky z nerezové oceli, oceli a plastu
  - skládá se ze 2 trubek, dlouhých vždy 150 cm, Ø 32 mm, se speciálním otvorem
  - dopisní schránka se umístí na stojan zevnitř, takže je lépe chráněná proti krádeži
  - k zabetonování nebo k montáži pomocí montážní patky BASE Uni 150
  - trubky stojanu lze v případě potřeby zkrátit
  - tento stojan lze také připevnit na zeď pomocí běžných přichytek na trubky

Výrobek	EAN	Výška	Ø
	40 03482...	mm	mm
<b>Universal 150 Ni</b>	00300 8	1500	32



## Universal 150

jako Universal 150 Ni, ale z pozinkované oceli v různých barvách.

Výrobek	EAN	Barva	Výška	Ø
	40 03482...		mm	mm
<b>Universal 150 W</b>	23900 1	Bílá	1500	32
<b>Universal 150 S</b>	23920 9	Černá	1500	32
<b>Universal 150 Si</b>	23910 0	Stříbrná	1500	32

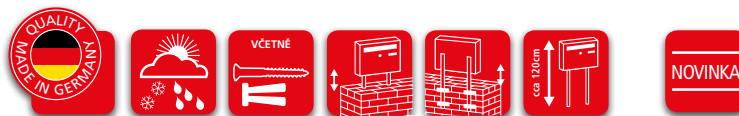

## Universal 190 Ni

**Oblouk z nerezové oceli - k nasazení na stojan Universal 150 Ni**

Lze umístit na již instalované stojany.  
Z ručně leštěné nerezové oceli bez povrchových úprav.

Jednoduchá montáž:

- odstraňte plastové krytky,
- nasadte nástavec na obě trubky stojanu Universal 150 Ni,
- nástavec poté připevníte pomocí upevňovacích šroubů stojanu při montáži dopisní schránky.

Vhodný pro všechny modely s roztečí otvorů 190 mm.

**Vhodný pro všechny modely s roztečí otvorů 190 mm:** Verona, Comfort/sada Comfort, Lucca/sada Luccat, Amrum/sada Amrum, Modena, Borkum, Inoxstar, Olymp/sada Olymp, Futura/sada Futura, Amsterdam, Potsdam, sada Vario, Bayreuth, Classico



Oblouk UNI 190 Ni

Výrobek	EAN	Ø
	40 03482...	mm
<b>Uni 190 Ni</b>	89060 8	32





# Stojan na dopisní schránky, montážní patka

## Nerezový obloukový stojan NORDIC 3685 Ni/3785 Ni

Stojan Nordic 3685 Ni: vhodný pro dopisní schránku Nordic 680 / Nordic 3680 Ni.  
Stojan Nordic 3785 Ni: vhodný pro dopisní schránku Nordic 780 / Nordic 3780 Ni.

Výrobek	EAN	V x Š	Ø
	40 03482...	mm	mm
<b>Nordic 3685 Ni</b>	36870 1	1500 (1200) x 363	32
<b>Nordic 3785 Ni</b>	36860 2	1500 (1200) x 443	32



Stojan 3785 Ni s dopisní schránkou 780 W

Vhodná nerezová dopisní schránka NORDIC 3680 Ni/3780 Ni viz str. 89  
Vhodnou ocelovou dopisní schránku NORDIC 680/780 v bílé, černé a zelené barvě najdete na str. 51.

### Příklad kombinace:

1 x stojan Nordic 3685 Ni +  
1 x dopisní schránka Nordic 3680 Ni



## Montážní patka BASE Uni 150

### Praktická montážní patka

- vhodná pro stojan Universal 150 Ni a pro obloukový stojan Nordic
- sada se skládá ze 2 patek
- jednoduchá montáž – zcela bez betonování
- k přišroubování na pevný podklad
- montážní tip:  
Montáž je nutno provést na pevný podklad (např. beton). Stojan lze individuálně přizpůsobit (zkrátit) na výšku (délku). Nasadí se doprostřed na uchycení (patku) a pevně zatlačí dolů. V případě potřeby můžete použít plastové kladívko.

Výrobek	EAN	Barva/materiál
	40 03482...	
<b>BASE Uni 150-32 Ni</b>	37260 9	Nerezová ocel
Montážní patka z pozinkované oceli v různých barvách vhodná pro stojan Universal 150:		
<b>BASE Uni 150 W</b>	37270 8	Bílá
<b>BASE Uni 150 S</b>	37290 6	Černá
<b>BASE Uni 150 Si</b>	37280 7	Stříbrná



Übersetzung  
„Maße in mm“  
->

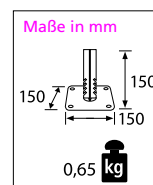





**BURG  
WÄCHTER**

## Dopisní schránky na plot

Popis: Všechny dopisní schránky na ploty jsou vhodné také k montáži na vnitřní stranu dveří, s otvírací štěrbínou. Kryt vhozu na zadní straně je snadno odnímatelný.



Potsdam 878 BR

### Potsdam 878

Dopisní schránka na plot, prostorná a cenově výhodná, se zadním vhozem, ve vodorovném formátu. Vhoz ve formátu DIN C4.

Výrobek	Barva	EAN	V x Š x H	Vhoz
		40 03482...	mm	Š x V (mm)
<b>878 W</b>	Bílá	20490 0	322 x 362 x 100	333 x 34
<b>878 BR</b>	Braun	20480 1	322 x 362 x 100	333 x 34



### Leipzig 778

Dopisní schránka na plot, prostorná a cenově výhodná, se zadním vhozem, ve svislém formátu. Vhoz ve formátu DIN C4.

Výrobek	Barva	EAN	V x Š x H	Vhoz
		40 03482...	mm	Š x V (mm)
<b>778 W</b>	Bílá	28970 9	397 x 284 x 104	252 x 30
<b>778 BR</b>	Braun	28920 4	397 x 284 x 104	252 x 30



Leipzig 778 BR



### Borkum 3878 Ni

Hladká, prostorná dopisní schránka z nerezové oceli, se zadním vhozem, s ochranným lakem odolným proti poškrábání. Vhoz ve formátu DIN C4.

Výrobek	EAN	V x Š x H	Vhoz
	40 03482...	mm	Š x V (mm)
<b>3878 Ni</b>	18730 2	322 x 362 x 100	333 x 34



Borkum 3878 Ni





**BURG  
WÄCHTER**

## eBoxx – box pro příjem balíků

### Samostatné uzamykání

Dopisy, pohlednice a další korespondence jsou bezpečně uschovány v samostatné dopisní schránce.

### Západkový zámek

Zaručuje bezpečné vložení a uschování balíku.

### Velký objem

Bez problémů můžete přijímat také velké balíky.

### eBoxx schránka na balíky s funkcí úschovy

Zásilkový obchod zažívá boom, stále více zákazníků objevuje výhody nakupování online a nechává si doručovat svoje nákupy domů. Problémem však je, když přijede doručovací služba a nikdo není doma. Pro tento případ nabízíme nyní praktický eBoxx BURG-WÄCHTER. eBoxx je vždy podle potřeby k dostání v šesti různých velikostech s otvorem až 72 x 53 centimetrů (výška x šířka) a užžitnou hloubkou 40 centimetrů.

NOVINKA  
INOVACE

#### Vlastnosti dvířek:

- západka odolná vůči korozi
- 3bodový zámek a 3 panty (od velikosti D)
- komfort navíc: dorazová tyč jako dveřní zarážka
- možnost nouzového otevření zevnitř (dětská pojistka)
- dveřní západka proti neúmyslnému otevření

#### Stabilní a dlouhá životnost:

- vysoce pevné spoje svařované laserem
- sofistikovaný větrací systém
- vyztužení dna

#### Praktické:

- včetně oznamovacího štítku pro trvalé používání, s přihrádkou
- součástí dodávky je hlavní uzamykací zařízení, možnost sdílení boxu na balíky (pro velikost DAA)

Přehled modelů a další informace viz str. 58 - 59.

### Volitelný stojan

Možnost rozšíření o stojan, pro volné umístění.



### Západkový bezpečnostní zámek (patentovaný)

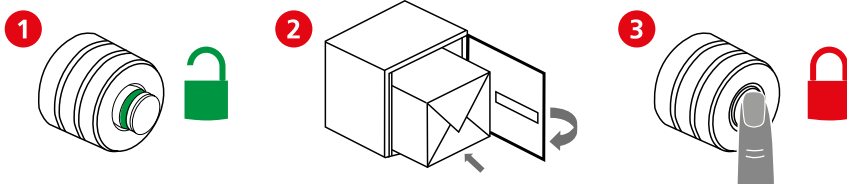

Otvírací víko schránky na balíky má speciální západkový zámek, který může doručovatel otevřít. Teprve po vložení balíku aktivuje stisknutím tlačítka definitivní bezpečnostní zámek. Tento zámek může poté otevřít jen majitel schránky.





**BURG  
WÄCHTER**

## Schránka na balíky eBoxx



### eBoxx

**Privátní schránka na balíky – bezpečné doručení v případě nepřítomnosti.**

- západka odolná vůči korozi
- 3bodový zámek a 3 panty (od velikosti D)
- komfort navíc: dorazová tyč jako dveřní zarážka
- možnost nouzového otevření zevnitř (dětská pojistka)
- dveřní západka proti neúmyslnému otevření
- vysoce pevné spoje svařované laserem
- sofistikovaný větrací systém
- vyztužení dna
- včetně oznamovacího štítku pro trvalé používání, s přihrádkou
- součástí dodávky je hlavní uzamykací zařízení, možnost sdílení boxu na balíky (pro velikost DAA)

**NOVINKA  
INOVACE**

Výrobek	Barva	EAN	V x Š x H	Objem
		40 03482...	mm	l
<b>C 634 SW</b>	Bílá	37690 4	345 x 380 x 450	59
<b>D 634 SW</b>	Bílá	37700 0	460 x 380 x 450	79
<b>E 634 SW</b>	Bílá	37710 9	575 x 380 x 450	98
<b>GV 644 SW</b>	Bílá	37720 8	760 x 575 x 450	197
<b>EA 634 SW</b>	Bílá	37740 6	690 x 380 x 450	20/98
<b>DAA 634 SW</b>	Bílá	37730 7	690 x 380 x 450	20/20/79

Příprava na  
montáž na stěnu, podlahu, stojan a zařízení

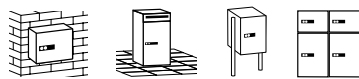

C 634 SW



D 634 SW



E 634 SW



GV 644 SW



EA 634 SW















DAA 634 SW

Schránky jsou koncipovány modulárně a dají se kombinovat do větších jednotek. Můžete realizovat také kompaktní systémy pro příjem balíků pro obytné domy, komerční budovy nebo sídliště.

# Schránka na balíky eBoxx

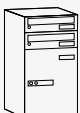

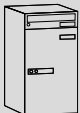
## Jaký balík se vejde do jakého eBoxxu? Přehled standardních velikostí balíků

Model eBoxx		Max. rozměry balíku	DHL Packset	Hermes	TNT Parcel Paks	DPD **
		V x Š x H v mm				
C 634 SW		310 x 340 x 405 	XS, S, M	S mini	Box 1 Box 2 Box 3	S
D 634 SW		425 x 340 x 405 	XS, S, M	S mini, S	Box 1 Box 2 Box 3 Box 4	S, M
E 634 SW		540 x 340 x 405 	XS, S, M, L	S mini, S	Box 1 Box 2 Box 3 Box 4	S, M, L
GV 644 SW		725 x 535 x 405 	XS, S, M, L	S mini, S, M	Box 1 Box 2 Box 3 Box 4	S, M, L, XL
DAA 634 SW	 *	425 x 340 x 405 	XS, S, M	S mini, S	Box 1 Box 2 Box 3 Box 4	S, M
EA 634 SW	 *	540 x 340 x 405 	XS, S, M, L	S mini, S	Box 1 Box 2 Box 3 Box 4	S, M, L

\* Dopisní schránka dle normy DIN EN 13724:2013

\*\* DPD počítá velikost balíku podle obvodové délky nebo objemové hmotnosti zásilky (nikoliv podle pevně definovaných rozměrů balíku), proto jsou uvedené velikosti balíku jen příklad.

Více informací na adrese: [www.dpd.com](http://www.dpd.com)  
(CZ / Průvodce přepravou / Rozměry zásilky)

**Sdílení schránky na balíky – u modelu DAA 634 SW můžete sdílet svůj eBoxx s vaším sousedem**

- Potřebujete jen jeden klíč na dopisní schránku a eBoxx
- Každý klíč tohoto systému otevře eBoxx a individuální dopisní schránku



## Jaký stojan eBoxx je vhodný pro jaký eBoxx?

Stojan eBoxx						
	C 634 SW	D 634 SW	E 634 SW	GV 644 SW	DAA 634 SW	EA 634 SW
<b>Universal 150 eBoxx Ni</b>	•	•	•	••	•	•
<b>Terzo 160 eBoxx W</b>	•	•	•	•	•	•

• = 1 sada, •• = 2 sady

### Universal 150 eBoxx Ni

- univerzální použitelnost pro všechny modely eBoxx
- skládá se ze dvou nerezových trubek se speciálním otvorem
- eBoxxy se umístí na stojan zevnitř, takže jsou lépe chráněny proti krádeži
- k zabetonování
- trubky stojanu lze v případě potřeby zkrátit
- 2 sloupky včetně montážní sady

Výrobek	EAN	Výška	Ø
	40 03482...	mm	mm
<b>Universal 150 eBoxx Ni</b>	37801 4	1500	32



Stojan Universal 150 eBoxx Ni se schránkou na balíky eBoxx EA 634 SW



Stojan Terzo 160 eBoxx W se schránkou na balíky eBoxx GV 644 SW

### Terzo 160 eBoxx W

- sloupky jsou vyrobeny z kvalitního hliníkového profilu s práškovým nástříkem
- k zabetonování
- sada se skládá ze 2 sloupků včetně montážní sady

### Terzo Fuss eBoxx W

- umožňuje montáž zcela bez betonování
- k přišroubování na pevný podklad
- sada se skládá ze 2 montážních patek



Terzo Fuß eBoxx W

Výrobek	EAN	Délka	Barva
	40 03482...		
<b>Terzo 160 eBoxx W</b>	37802 1	1540	Bílá
<b>Terzo Fuß eBoxx W</b>	37803 8		Bílá

Na přání lze použít s:



**BURG  
WÄCHTER**

ALWAYS THE  
SAFE CHOICE!

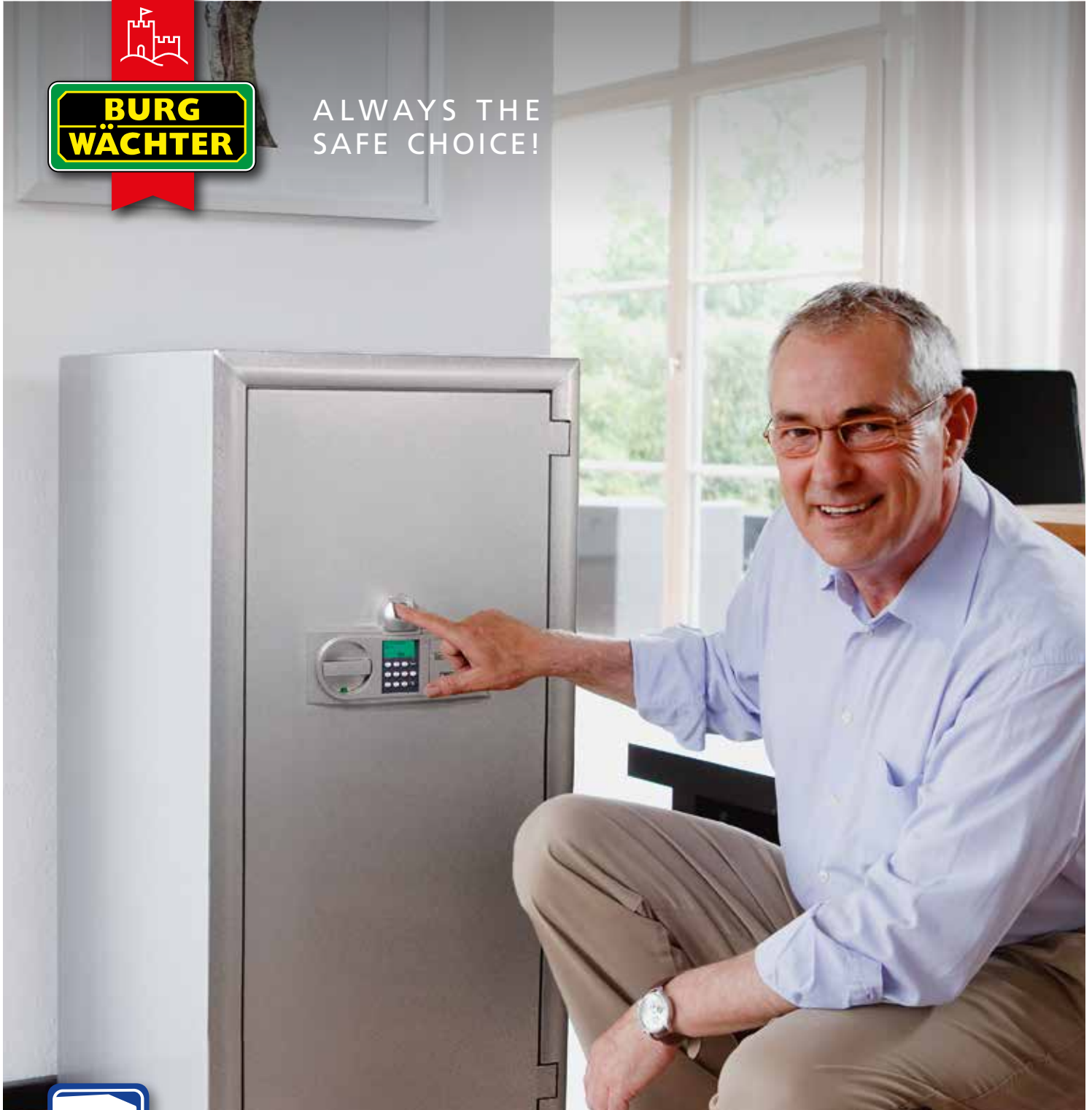

Trezory





# Komerční samostatné trezory Diplomat



**POŽÁRNÍ ODOLNOST LFS 60 P**  
Certifikovaná požární ochrana



**ÚROVEŇ ODOLNOSTI I**  
Certifikovaná ochrana proti vloupání



První trezorový zámek se čtečkou otisků prstů s certifikací VdS



**Elektronické provedení:**  
standardně se čtečkou otisků prstů



## MTD 34 F60 - MTD 38 F60 Komerční samostatné trezory "Diplomat"

### ÚROVEŇ ODOLNOSTI I, POŽÁRNÍ ODOLNOST LFS 60 P

- typové zkoušky a ověření bezpečnosti podle ECB-S/VdS
- certifikovaná ochrana proti vloupání a požáru
- 3stěnný korpus, stěny s armovanou speciální protipožární izolací
- speciální tepelná izolace BURG-WÄCHTER v korpusu a dveřích díky konstrukci FPC (Fire Protection Concrete)
- speciální konstrukce zadní stěny s výhodou přídavného vyztužení: malá celková hloubka díky celkové štíhlé konstrukci
- optimální využití vnitřního prostoru díky štíhlé konstrukci korpusu a dveří
- dveře se 4násobnou stěnou
- rozsáhlé vyztužení před západkou a uzavíracím čepem
- aretace silnými kulatými čepy ze 4 stran
- speciální zapuštěné skryté panty – elegantní provedení
- příprava pro upevnění zadní a spodní stěny, včetně upevňovacího materiálu
- **vyšší bezpečnost:**  
2 nouzové mechanismy opětovného zamykání bez možnosti přenastavení
- hloubka pro šanony běžné velikosti,
- nastavitelné regály, obzvláště ploché provedení
- barva: stříbrný metalický lak, zvláštní barva na poptávku
- zapuštěné dveře
- rozsáhlé utěsnění dveřní štěrbin speciálním bobtnavým těsnicím materiálem

### SecuTronic – první biometrický trezorový zámek s certifikací VdS. Z vlastního vývoje.

- trezorový zámek s certifikací VdS s čtečkou otisku prstů, EN 1300 třída 2
- programovatelný elektronický číselný zámek
- vedle deseti 6místných samostatně programovatelných číselných kódů můžete naprogramovat až 20 otisků prstů
- k otevření pomocí čtečky otisků prstů se musí naprogramovat/zadat dva prsty

- 1 000 000 možných kombinací
- čtečka má funkci „Fake Finger Detection“ – toto rozpoznání prstu žive osoby vylučuje identifikaci nesprávného prstu
- přesný a vysoce citlivý proces autentizace při odlišném stavu kůže – od extrémně suché po vlhkou kůži
- otevření trezoru pomocí čtečky otisků prstů je obzvláště rychlé a komfortní



### SecuSafe – nastavitelný vysoce zabezpečený zámek

- třída zámku B dle EN 1300
- 10 stavů
- 50 milionů různých kombinací
- při ztrátě klíče ihned můžete zámek nastavit na novou kombinaci
- okamžitá realizace hlavního klíče i pro stávající trezor (příklad: zákazník si koupí další trezor a přeje si otevírat jedním klíčem oba trezory)
- na přání zákazníka lze dodat ihned s více klíči (žádné dodací lhůty)
- náhradní a přídavné klíče viz strana 74





# Komerční samostatné trezory Diplomat



## Verze S

Nastavitelný pancéřovaný vysoce zabezpečený trezorový zámek „SecuSafe“, testován podle VdS, certifikace ECB-S podle normy EN 1300 pro třídu B, s 10 stavítky, zajištěné vyjímání klíče, 50 milionů různých kombinací klíče. Vyšší bezpečnost v případě ztráty klíče – možnost okamžitého přestavení na nový klíč. Armatura zámku přečnává o 13 mm. **Podrobné informace o náhradních a dalších klíčích najdete na str. 74.**

NOVINKA  
INOVACE

Výrobek	EAN	Vnější V x Š x H mm	Vnitřní V x Š x H mm	Dveře V x Š Otvor mm	Hmotnost kg	Objem l
MTD 34 F60 S	37500 6	380 x 500 x 462	255 x 370 x 300	255 x 337	112	28,3
MTD 35 F60 S	37520 4	470 x 500 x 462	345 x 372 x 300	345 x 337	130	38,5
MTD 36 F60 S	37540 2	625 x 500 x 462	500 x 372 x 300	500 x 337	161	55,8
MTD 38 F60 S	37560 0	985 x 500 x 462	860 x 372 x 300	860 x 337	233	96,0



MTD 34 F60 S



## Verze E

Programovatelný elektronický číselný zámek „SecuTronic“ standardně s integrovanou čtečkou otisků prstů, certifikace VdS třídy 2. Inteligentní vedení uživatele. Možnost správy až 10 šestimístných uživatelských kódů, až 20 otisků prstů a až 300 volitelných klíčů TSE E-KEY. Jména uživatelů, přístupové doby a oprávnění, funkce kalendáře atd. prostřednictvím volitelných softwarových nástrojů TSE PC, s programováním, včetně 2 baterií Mignon LR 6 AA. Armatura zámku přečnává o 27 mm.

NOVINKA  
INOVACE

Výrobek	EAN	Vnější V x Š x H mm	Vnitřní V x Š x H mm	Dveře V x Š Otvor mm	Hmotnost kg	Objem l
MTD 34 F60 E	37510 5	380 x 500 x 462	255 x 370 x 300	255 x 337	112	28,3
MTD 35 F60 E	37530 3	470 x 500 x 462	345 x 372 x 300	345 x 337	130	38,5
MTD 36 F60 E	37550 1	625 x 500 x 462	500 x 372 x 300	500 x 337	161	55,8
MTD 38 F60 E	37570 9	985 x 500 x 462	860 x 372 x 300	860 x 337	233	96,0



MTD 35 F60 E

## Příslušenství

Výrobek	EAN	
IT MTD	37960 8	Vnitřní trezor pro MTD F60 (V 180 x Š 372 x H 260 mm)

## Zvláštní lak Diplomat

Lak/velikost	EAN	Lak/velikost	EAN
RAL, MTD 34/35	35010 2	Brillant, MTD 34/35	34000 4
RAL, MTD 36	35011 9	Brillant, MTD 36	36000 2
RAL, MTD 38	35012 6	Brillant, MTD 38	34010 3



MTD 36 F60 E

## Využití vnitřního prostoru



Přehled certifikací a bezpečnostních stupňů naleznete na stránkách 78-79.



Vhodný pro společnou úschovu zbraní a munice.



MTD 38 F60 E

**Úroveň zabezpečení BURG-WÄCHTER**

	LEVEL	0	10	20
	LEVEL	0	10	20
	LEVEL	0	10	20
	LEVEL	0	10	20





## Komerční samostatné trezory



Korpus z nerezové oceli  
Ochrana proti řezání plamenem



ÚROVEŇ ODOLNOSTI N  
Certifikovaná ochrana proti vloupání



První trezorový zámek  
se čtečkou otisků  
prstů s certifikací VdS



**Elektronické provedení:**  
volitelně se čtečkou otisků prstů



### MT 24 N - MT 26 N komerční samostatné trezory „Karat“

#### ÚROVEŇ ODOLNOSTI N

- typové zkoušky a ověření bezpečnosti podle ECB-S/VdS
- ochrana proti vloupání a požáru
- 3stěnný korpus, vnější plášť stěny z nerezové oceli s funkcí ochrany proti řezání plamenem
- dvojitě dveře s přidavnou výztuží, deska dveří z SM oceli 7 mm
- s ochranným pancéřováním zámku
- aretace silnými čtyřhrannými čepy ze 3 stran, zajišťovací čep nahoře a dole s integrovanou ocelovou kladkou – mimořádná ochrana proti řezání plamenem, navrtání a proražení
- souvislá lišta na straně pantu
- s přípravou na upevnění zadní stěny a dna, s upevňovacím materiálem - velmi vysoká odolnost proti vytržení. Vždy 1 otvor v zadní stěně a podlaze umístěný uprostřed.
- protipožární materiál dle DIN 4102-A1, korpus se speciálně konstruovanou protipožární vrstvou
- hloubka pro šanony běžné velikosti, 1 nastavitelný regál
- barva: platinově šedá
- **vyšší bezpečnost:** tepelný nouzový uzamykací mechanismus, speciální zabezpečení proti proražení před každým zajišťovacím čepem



#### SecuTronic – první biometrický trezorový zámek s certifikací VdS. Z vlastního vývoje.

- trezorový zámek s certifikací VdS s čtečkou otisků prstů, EN 1300 třída 2
- programovatelný elektronický číselný zámek
- vedle deseti 6místných samostatně programovatelných číselných kódů můžete naprogramovat až 20 otisků prstů
- k otevření pomocí čtečky otisků prstů se musí naprogramovat/zadat dva prsty

- 1 000 000 možných kombinací
- čtečka má funkci „Fake Finger Detection“ – toto rozpoznání prstu živé osoby vylučuje identifikaci nesprávného prstu
- přesný a vysoce citlivý proces autentizace při odlišném stavu kůže – od extrémně suché po vlhkou kůži
- otevření trezoru pomocí čtečky otisků prstů je obzvláště rychlé a komfortní



#### SecuSafe – nastavitelný vysoce zabezpečený zámek

- třída zámku B dle EN 1300
- 10 stavítek
- 50 milionů různých kombinací
- při ztrátě klíče ihned můžete zámek nastavit na novou kombinaci
- okamžitá realizace hlavního klíče i pro stávající trezor (příklad: zákazník si koupí další trezor a přeje si otevírat jedním klíčem oba trezory)
- na přání zákazníka lze dodat ihned s více klíči (žádné dodací lhůty)





# Komerční samostatné trezory



## Verze S

Nastavitelný pancéřovaný vysoce zabezpečený trezorový zámek „SecuSafe“, testován podle VdS, certifikace ECB- S podle normy EN 1300 pro třídu B, s 10 stavítky, zajištěné vyjímání klíče, 50 milionů různých kombinací klíče. Vyšší bezpečnost v případě ztráty klíče – možnost okamžitého přestavení na nový klíč. Armatura zámku přečnická o 3 mm. **Podrobné informace o nastavitelném vysoce zabezpečeném trezorovém zámku SecuSafe najdete na str. 62.**

Výrobek	EAN	Vnější V x Š x H	Vnitřní V x Š x H	Dveře V x Š	Hmotnost	Objem
	40 03482...	mm	mm	Otvor mm	kg	l
MT 24 N S	16050 3	340 x 430 x 390	250 x 348 x 294	250 x 336	43	25,8
MT 26 N S	19090 6	530 x 430 x 390	440 x 348 x 294	440 x 336	60	45,3



MT 24 N S

## Náhradní a přídatný klíč pro MT 24-26 N S a C 1-4 S

Klíč	EAN	
	40 03482...	
Sada 55-80-2	08890 6	Sada klíčů 55-80-2: sada 2 klíčů, délka 80 mm
Sada 55-80-4	08910 1	Sada klíčů 55-80-4: sada 4 klíčů, délka 80 mm
Sada 55-80-6	06880 9	Sada klíčů 55-80-6: sada 6 klíčů, délka 80 mm
podle vzoru	08640 7	Klíč podle vzoru, zámek třídy B, délka klíče 80 mm



MT 26 N S



## Verze E

Programovatelný elektronický číselný zámek "SecuTronic", testován VdS, certifikace ECB- S EN 1300 třída B. Inteligentní vedení uživatele. Možnost správy až 10 šestimístných uživatelských kódů a až 300 volitelných klíčů TSE E-Key. Jména uživatelů, přístupové doby a oprávnění, funkce kalendáře atd. prostřednictvím volitelných softwarových paketů TSE PC, s programováním, včetně 2 baterií Mignon LR 6 AA. Armatura zámku přečnická o 16 mm.

Výrobek	EAN	Vnější V x Š x H	Vnitřní V x Š x H	Dveře V x Š	Hmotnost	Objem
	40 03482...	mm	mm	Otvor mm	kg	l
MT 24 N E	19150 7	340 x 430 x 390	250 x 348 x 294	250 x 336	43	25,8
MT 26 N E	19020 3	530 x 430 x 390	440 x 348 x 294	440 x 336	60	45,3



MT 24 N E



## Verze E FS

Programovatelný elektronický číselný zámek „SecuTronic“ s integrovanou čtečkou otisků prstů, certifikace VdS třídy 2 Inteligentní vedení uživatele. Možnost správy až 10 šestimístných uživatelských kódů, až 20 otisků prstů a až 300 volitelných klíčů TSE E-KEY. Jména uživatelů, přístupové doby a oprávnění, funkce kalendáře atd. prostřednictvím volitelných softwarových nástrojů TSE PC, s programováním, včetně 2 baterií Mignon LR 6 AA. Armatura zámku přečnická o 30 mm.

Výrobek	EAN	Vnější V x Š x H	Vnitřní V x Š x H	Dveře V x Š	Hmotnost	Objem
	40 03482...	mm	mm	Otvor mm	kg	l
MT 24 N E FS	32280 2	340 x 430 x 390	250 x 348 x 294	250 x 336	43	25,8
MT 26 N E FS	32290 1	530 x 430 x 390	440 x 348 x 294	440 x 336	60	45,3



MT 26 N E FS



Vhodný pro společnou úschovu zbraní a munice.

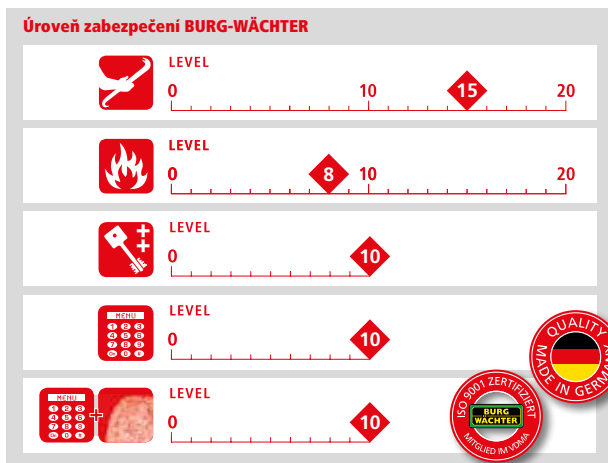

## Využití vnitřního prostoru

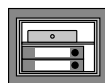

MT 24 N

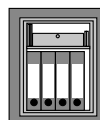

MT 26 N



# Bezpečnostní skříň Combi-Line



**POŽÁRNÍ ODOLNOST LFS 30 P**  
Certifikovaná požární ochrana



**ÚROVEŇ ZABEZPEČENÍ S2**  
Certifikovaná ochrana proti vloupání



První trezorový zámek se čtečkou otisků prstů s certifikací VdS



**Elektronické provedení:**  
volitelně se čtečkou otisků prstů



## CL 10 - CL 40 bezpečnostní skříň „Combi-Line“

**ÚROVEŇ ZABEZPEČENÍ S2**  
**POŽÁRNÍ ODOLNOST LFS 30P**

- typové zkoušky a ověření bezpečnosti podle ECB-S/VdS
- bezpečnostní skříň BURG-WÄCHTER s certifikací platnou po celé Evropě. Pro bezpečnou úschovu dokumentů, hotovosti, šperků, zbraní nebo munice, mincí a jiných věcných hodnot.
- úroveň zabezpečení S2 dle DIN EN 14450
- úroveň zabezpečení B podle VDMA 24992, stav květen 1995
- požární odolnost LFS 30P dle EN 15659 – 30 minut požární ochrana pro papír
- protipožární materiál dle DIN 4102
- kombinovaná izolace přede dveřmi jako tepelná ochrana pro zámek a západku

- testovaná a certifikovaná ochrana proti vloupání a požáru
- konstrukce s dvojitou stěnou
- zapuštěné panty
- boční aretace pomocí zajišťovacích čepů silných 25 mm a horní posuvná závora
- zadní ochranná lišta na straně pantu
- možnost ukotvení na zadní a spodní straně, vždy 2 otvory v zadní a spodní straně umístěné diagonálně.
- včetně upevňovacího materiálu
- barva: korpus šedý, dveře světle šedé
- provedení S z výroby obecně se 2 klíči
- standardně s 1 políci



## SecuTronic – první biometrický trezorový zámek s certifikací VdS. Z vlastního vývoje.

- trezorový zámek s certifikací VdS s čtečkou otisků prstů, EN 1300 třída 1
- programovatelný elektronický číselný zámek „SecuTronic“ s integrovanou čtečkou otisků prstů
- vedle 6místného programovatelného číselného kódu lze naprogramovat až 10 otisků prstů,
- 1 000 000 možných kombinací

- , k otevření pomocí čtečky otisků prstů musí být naprogramovány/zadány dva otisky prstů
- čtečka má funkci „Fake Finger Detection“ – toto rozpoznání prstu živé osoby vylučuje identifikaci nesprávného prstu přesný a vysoce citlivý proces autentizace při odlišných stavech kůže
- otevření trezoru pomocí čtečky otisků prstů je obzvláště rychlé a komfortní

**VdS TESTOVÁNO**  
První trezorový zámek se čtečkou otisků prstů s certifikací VdS

## 3 bezpečnostní normy v jednom trezoru.

Bezpečnostní skříň řady Combi-Line splňuje 3 bezpečnostní normy:

- úroveň zabezpečení B dle VDMA 24992, stav květen 1995
- úroveň zabezpečení S2 dle DIN EN 14450
- požární odolnost LFS 30 P dle EN 15659 – 30 minut požární ochrana pro papír

## Technická novinka!

Horní posuvná závora se zesílenou ochranou proti útoku.







# Bezpečnostní skříň Combi-Line



## Verze S

Pancéřovaný bezpečnostní trezorový zámek „SecuSafe“, testován podle VdS, certifikace ECB-S podle normy EN 1300 pro třídu A, s 9 stavitky, 1 milion kombinací klíče.

Výrobek	EAN	Vnější V x Š x H	Vnitřní V x Š x H	Dveře V x Š	Hmotnost	Objem
	40 03482...	mm	mm	Otvor mm	kg	l
<b>CL 10 S</b>	33400 3	320 x 435 x 380	205 x 320 x 232	205 x 265	44	15
<b>CL 20 S</b>	33420 1	360 x 495 x 445	245 x 380 x 297	245 x 325	55	27
<b>CL 40 S</b>	33440 9	560 x 495 x 445	445 x 380 x 297	445 x 325	77	50

## Náhradní klíč pro CL 10-40 S

Klíč	EAN	
	40 03482...	
<b>podle vzoru</b>	16620 8	Délka klíče 80 mm
<b>Polotovar TR 55</b>	33610 6	Polotovar, balení 3 ks



CL 10 S



## Verze E

Elektronický číselný zámek „SecuTronic“, testován podle VdS, certifikace ECB-S podle normy EN 1300 pro třídu B. 1.000.000 různých kombinací, včetně 3 mikrotužkových baterií LR 03 AAA. Armatura zámku přečnická o 7 mm.

Výrobek	EAN	Vnější V x Š x H	Vnitřní V x Š x H	Dveře V x Š	Hmotnost	Objem
	40 03482...	mm	mm	Otvor mm	kg	l
<b>CL 10 E</b>	33410 2	320 x 435 x 380	205 x 320 x 232	205 x 265	44	15
<b>CL 20 E</b>	33430 0	360 x 495 x 445	245 x 380 x 297	245 x 325	55	27
<b>CL 40 E</b>	33450 8	560 x 495 x 445	445 x 380 x 297	445 x 325	77	50



CL 20 S



## Verze E FS

Programovatelný elektronický číselný zámek „SecuTronic“ s integrovanou čtečkou otisků prstů, certifikace VdS EN 1300 třída 1, 1 000 000 možných kombinací, včetně baterií, vedle 6místného programovatelného číselného kódu lze naprogramovat až 10 otisků prstů, k otevření pomocí čtečky otisků prstů musí být naprogramovány/zadány 2 otisky prstů. Armatura zámku přečnická o 13 mm.



Výrobek	EAN	Vnější V x Š x H	Vnitřní V x Š x H	Dveře V x Š	Hmotnost	Objem
	40 03482...	mm	mm	Otvor mm	kg	l
<b>CL 10 E FS</b>	33460 7	320 x 435 x 380	205 x 320 x 232	205 x 265	44	15
<b>CL 20 E FS</b>	33470 6	360 x 495 x 445	245 x 380 x 297	245 x 325	55	27
<b>CL 40 E FS</b>	33480 5	560 x 495 x 445	445 x 380 x 297	445 x 325	77	50



CL 20 E



Vhodný pro úschovu zbraní nebo munice.

## Bezpečnostní skříň Combi-Line CL 10 - CL 40



CL 10

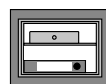

CL 20

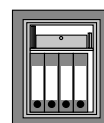

CL 40

## Úroveň zabezpečení BURG-WÄCHTER

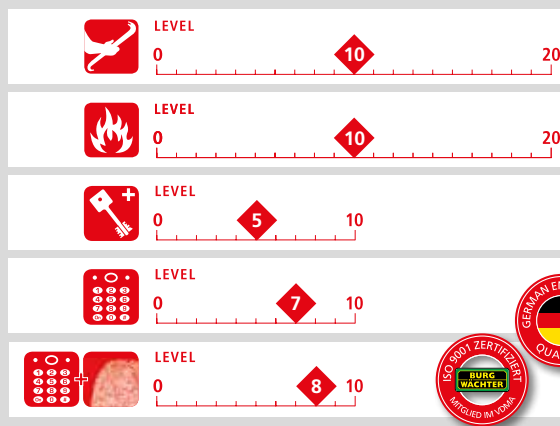

CL 40 E FS





# Samostatné domácí trezory CityLine, HomeSafe



## Samostatné domácí trezory CityLine

- úroveň zabezpečení B dle VDMA 24992, stav květen 1995
- dvojitá stěna
- protipožární materiál dle DIN 4102-A1
- se speciálně konstruovanou protipožární vrstvou
- aretace kulatými čepy

## ÚROVEŇ ZABEZPEČENÍ B

- možnost ukotvení na zadní a spodní straně, vždy 2 otvory v zadní a spodní straně umístěné diagonálně.
- vnitřní prostor s hloubkou na šanony běžné velikosti
- z výroby obecně se 2 klíči



C 1 S

Nastavitelný pancéřovaný vysoce zabezpečený trezorový zámek „SecuSafe“, testován podle VdS, certifikace ECB-S podle normy EN 1300 pro třídu B, s 10 stavitky, zajištěné vyjímání klíče, 50 milionů různých kombinací klíče. Vyšší bezpečnost v případě ztráty klíče – možnost okamžitého přestavení na nový klíč. Armatura zámku přečnická o 5 mm.



### Verze S

**Podrobné informace o nastavitelném vysoce zabezpečeném trezorovém zámku SecuSafe najdete na str. 62.**

Výrobek	EAN	Vnější V x Š x H mm	Vnitřní V x Š x H mm	Dveře V x Š Otvor mm	Hmotnost kg	Objem l
C 1 S	14880 8	278 x 402 x 376	209 x 336 x 294	209 x 326	30,0	20,6
C 4 S	14070 3	528 x 435 x 382	440 x 350 x 292	440 x 345	49,0	45,3

Náhradní a přídatný klíč pro C 1 S a C 4 S viz strana 65.



## NOVINKA!

Nyní s nastavitelným vysoce zabezpečeným zámekem!



### Verze E

Elektronický číselný zámek "SecuTronic", testován dle VdS; certifikace ECB-S-EN 1300 třída B. 1 milion možných kombinací. Včetně 3 mikrotužkových baterií LR 03 AAA. Armatura zámku přečnická o 13 mm.

Výrobek	EAN	Vnější V x Š x H mm	Vnitřní V x Š x H mm	Dveře V x Š Otvor mm	Hmotnost kg	Objem l
C 1 E	26490 4	278 x 402 x 376	209 x 336 x 294	209 x 326	30,0	20,6
C 4 E	14080 2	528 x 435 x 382	440 x 350 x 292	440 x 345	49,0	45,3

## Samostatné domácí trezory C 1 - C 4

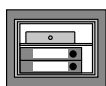

C 1

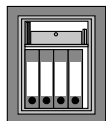

C 4



C 4 E

### Úroveň zabezpečení BURG-WÄCHTER

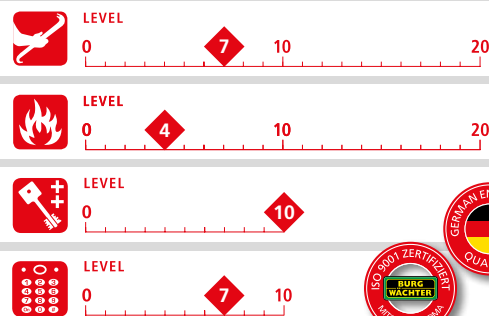

## Samostatné domácí trezory HomeSafe H 1 ÚROVEŇ ZABEZPEČENÍ B

- úroveň zabezpečení B dle VDMA 24992, stav květen 1995
- dvojitá stěna

- příprava pro nástěnné upevnění
- vhodné pro šanony
- s požární ochranou



### Verze S

Pancéřovaný bezpečnostní trezorový zámek, testován podle VdS, certifikace ECB-S podle normy EN 1300 pro třídu A, s 9 stavitky, 1 milion kombinací klíče

Výrobek	EAN	Vnější V x Š x H mm	Vnitřní V x Š x H mm	Dveře V x Š mm	Hmotnost kg	Objem l
H 1 S	14900 3	278 x 402 x 376	209 x 336 x 294	209 x 326	30,0	20,6



### Verze E

Elektronický číselný zámek; certifikace ECB-S-EN 1300 třída B. 1 000 000 možných kombinací. Včetně 3 mikrotužkových baterií LR 03 AAA. Armatura zámku přečnická o 13 mm.

Výrobek	EAN	Vnější V x Š x H mm	Vnitřní V x Š x H mm	Dveře V x Š mm	Hmotnost kg	Objem l
H 1 E	26290 0	278 x 402 x 376	209 x 336 x 294	209 x 326	30,0	20,6



H 1 S



H 1 E



# Samostatné domáci trezory PointSafe



## Samostatné domáci trezory PointSafe P 1 – P 4

- testované ve zkušební laboratoři firmy BURG-WÄCHTER
- pevný korpus
- dveře s dvojitou stěnou
- s přípravou pro upevnění zadní a spodní strany. 2 otvory na zadní straně plus 2 otvory na spodní straně, včetně upevňovacího materiálu.
- lze instalovat do skříní, pracovních stolů apod.
- velikosti P 1 a P 2: bez police
- velikosti P 3 a P 4: 1 police, vyjímatelná
- velikosti P 3 a P 4 s hloubkou pro šanonu běžné velikosti



P 1 S



P 2 S



P 3 E



P 3 E FS



P 4 E FS



### Verze S

S trezorovým zámkem, z výroby obecně se 2 klíči, 100 000 různých kombinací.

Výrobek	EAN	Vnější V x Š x H	Vnitřní V x Š x H	Dveře V x Š	Hmotnost	Objem
	40 03482...	mm	mm	Otvor mm	kg	l
P 1 S	24840 9	180 x 280 x 200	173 x 273 x 141	135 x 188	7,5	6,7
P 2 S	24850 8	255 x 350 x 300	248 x 343 x 241	188 x 230	14,0	20,5
P 3 S	24950 5	320 x 442 x 350	310 x 435 x 288	240 x 317	20,0	38,8

## Náhradní klíč pro P 1-P 3 S

Klíč	EAN	
	40 03482...	
podle vzoru	33000 5	Délka klíče 76 mm
Polotovár TR 17 B	16810 3	Polotovár, balení 5 ks



### Verze E

Elektronický číselný zámek s programovatelným hlavním a uživatelským kódem. Kdykoli je možné změnit svůj kód. Pohodlná manipulace díky motorové aretaci s automatickým otvíráním dveří. Provoz na baterie, včetně 4 baterií Mignon LR 6 AA, není zapotřebí připojení k el. síti. Přídavný zámek pro nouzové otevření. Armatura zámku přečnická o 13 mm.

Výrobek	EAN	Vnější V x Š x H	Vnitřní V x Š x H	Dveře V x Š	Hmotnost	Objem
	40 03482...	mm	mm	Otvor mm	kg	l
P 1 E	26760 8	180 x 280 x 200	173 x 273 x 141	135 x 188	7,5	6,7
P 2 E	24810 2	255 x 350 x 300	248 x 343 x 241	188 x 230	14,0	20,5
P 3 E	24820 1	320 x 442 x 350	310 x 435 x 288	240 x 317	20,0	38,8
P 4 E	24830 0	500 x 416 x 350	490 x 410 x 288	423 x 290	25,5	57,9



### Verze E FS

Elektronický číselný zámek s kvalitní čtečkou otisků prstů a programovatelným hlavním a uživatelským kódem. Kdykoli je možné změnit svůj otisk prstu a kód. Pohodlná manipulace díky motorové aretaci s automatickým otvíráním dveří. Provoz na baterie, včetně 4 baterií Mignon LR 6 AA, není zapotřebí připojení k el. síti. Přídavný zámek pro nouzové otevření. Armatura zámku přečnická o 15 mm.

Výrobek	EAN	Vnější V x Š x H	Vnitřní V x Š x H	Dveře V x Š	Hmotnost	Objem
	40 03482...	mm	mm	Otvor mm	kg	l
P 2 E FS	35390 5	255 x 350 x 300	248 x 343 x 241	188 x 230	14,0	20,5
P 3 E FS	35360 8	320 x 442 x 350	310 x 435 x 288	240 x 317	20,0	38,8
P 4 E FS	35380 6	500 x 416 x 350	490 x 410 x 288	423 x 290	25,5	57,9

Zvýšená ochrana proti vylomení a navrtání!  
Zesílené dveře a zajišťovací čep  
Desky závory s ochranou proti vrtání

### Úroveň zabezpečení BURG-WÄCHTER

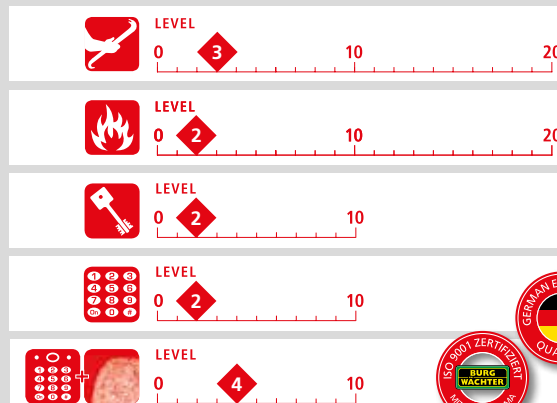

Vyhraujeme si právo na nepatrné odchylky rozměrů a hmotností. Vyhraujeme si právo na tiskové a sazečské chyby a technické změny.





# Nástěnné trezory Diplomat



## Nástěnné trezory WT 10 „Diplomat“

### ÚROVEŇ ODOLNOSTI I

- typové zkoušky a ověření bezpečnosti podle ECB+S/VdS
- zadní stěna s 10 mm silnou ocelovou konstrukcí s podílem nerezové oceli jako ochrana proti řezání plamenem: vyšší bezpečnost a maximální využití tloušťky stěny
- dveře s dvojitou stěnou, dveře z 10mm SM oceli
- ochranné pancéřování zámku z manganové oceli
- aretace silnými čtyřhrannými čepy ze 3 stran, zajišťovací čep vždy s 2 integrovanými ocelovými kladkami jako dvojitá ochrana proti řezání plamenem
- souvislá zadní ochranná lišta na straně pantů
- dveře s protipožární úpravou dle DIN 4102-A1
- korpus se speciálně konstruovanou protipožární vrstvou
- hloubka na šanony běžné velikosti, k dodání také s vnitřním trezorem
- police nastavitelné (velikost 6 + 8 se 2 policemi)
- lak: dvoubarevný
- **zvýšená bezpečnost:** dvojitý nouzový mechanismus opětovného zamykání bez možnosti přenastavení, patentovaný, speciální zabezpečení proti proražení před každým zajišťovacím čepem a před zámekem.
- **zavěšení dveří vlevo:** na přání bez příplatku



WT 10/6 350 E



WT 10/6 580 E



### Verze E

Programovatelný elektronický číselný zámek „SecuTronic“ s integrovanou čtečkou otisků prstů, certifikace VdS třídy 2 Inteligentní vedení uživatele. Možnost správy až 10 šestimístných uživatelských kódů, až 20 otisků prstů a až 300 volitelných klíčů TSE E-KEY. Jména uživatelů, přístupové doby a oprávnění, funkce kalendáře atd. prostřednictvím volitelných softwarových paketů TSE PC, s programováním, včetně 2 baterií Mignon LR 6 AA. Armatura zámku přečnická o 32 mm.

Výrobek	EAN	Vnější V x Š x H	Vnitřní V x Š x H	Dveře V x Š	Hmotnost	Objem
	40 03482...	mm	mm	Otvor mm	kg	l
<b>WT 10/5 350 E</b>	21580 7	465 x 500 x 385	345 x 370 x 300	345 x 340	65	37,8
<b>WT 10/6 350 E</b>	21640 8	620 x 500 x 385	500 x 370 x 300	500 x 340	80	54,8
<b>WT 10/6 580 E</b>	21790 0	620 x 500 x 580	500 x 370 x 495	500 x 340	90	90,3
<b>WT 10/8 350 E</b>	21700 9	980 x 500 x 385	860 x 370 x 300	860 x 340	115	94,2
<b>WT 10/8 580 E</b>	21820 4	980 x 500 x 580	860 x 370 x 495	860 x 340	130	155,4

<b>IT WT 10</b>	09960 5	Vnitřní trezor pro WT 10 s hloubkou na šanony (rozměr: V 180, Š 370, H 260 mm)				
-----------------	---------	--	--	--	--	--

### Využití vnitřního prostoru

10/8 350  
10/8 580

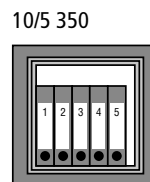

10/5 350

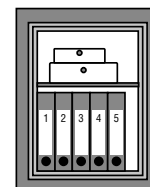

10/6 350  
10/6 580

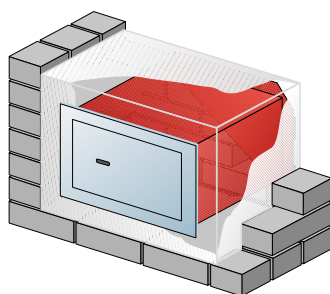
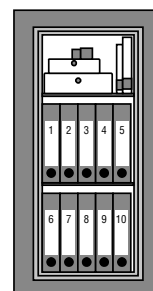

Zesílená zadní stěna trezoru, plné využití tloušťky stěny – není třeba betonová zadní stěna.

### Úroveň zabezpečení BURG-WÄCHTER



LEVEL

0

10

20



LEVEL

0

8

10

20



LEVEL

0

10



# Nástěnné trezory Karat



## Nástěnné trezory WT 14 N - WT 16 N „Karat“ ÚROVEŇ ODOLNOSTI N

- typové zkoušky a ověření bezpečnosti podle ECB-S/VdS
- řada nástěnných trezorů s variabilní hloubkou – optimální využití prostoru díky nastavitelnému korpusu trezoru
- rám skříně z nerezového materiálu chráněného proti řezání plamenem
- dveře s dvojitou stěnou s přidavným vyztužením, dveře ze 7mm SM oceli
- aretace silnými čtyřhrannými čepy ze 3 stran, zajišťovací čep nahoře a dole s integrovanou ocelovou kladkou – mimořádná ochrana proti řezání plamenem, navrtání a proražení, souvislá zadní ochranná lišta na straně pantů
- dveře s protipožární úpravou dle DIN 4102-A1
- korpus se speciálně konstruovanou protipožární vrstvou
- hloubka na šanonu běžné velikosti při plném vysunutí,
- 1 nastavitelná police
- barva: železo s patinou
- **zvýšená bezpečnost:** tepelný nouzový uzamykací mechanismus, speciální zabezpečení proti proražení před každým zajišťovacím čepem

Nastavitelný pancéřovaný vysoce zabezpečený trezorový zámek „SecuSafe“, testován podle VdS, certifikace ECB-S podle normy EN 1300 pro třídu B, s 10 stavítky, zajištěné vyjímání klíče, 50 milionů různých kombinací klíče. Vyšší bezpečnost v případě ztráty klíče – možnost okamžitého přestavení na nový klíč. Armatura zámku přechází o 5 mm. **Podrobné informace o nastavitelném vysoce zabezpečeném trezorovém zámku SecuSafe najdete na str. 62.**



### Verze S

Výrobek	EAN	Vnější V x Š x H mm	Vnitřní V x Š x H mm	Dveře V x Š Otvor mm	Hmotnost kg	Objem l
WT 14 N S	28340 0	342 x 434 x 233 -351	250 x 352 x 178 -296	250 x 336	27,5	15,6 -26,0
WT 16 N S	28360 8	532 x 434 x 233 -351	440 x 352 x 178 -296	440 x 336	39,0	27,5 -45,7



### Verze E

Programovatelný elektronický číselný zámek „SecuTronic“, testován VdS, certifikace ECB-S EN 1300 třída B. Inteligentní vedení uživatele. Možnost správy až 10 šestimístných uživatelských kódů a až 300 volitelných klíčů TSE E-KEY. Jména uživatelů, přístupové doby a oprávnění, funkce kalendáře atd. prostřednictvím volitelných softwarových paketů TSE PC, s programováním, včetně 2 baterií Mignon LR 6 AA. Armatura zámku přechází o 18 mm.

Výrobek	EAN	Vnější V x Š x H mm	Vnitřní V x Š x H mm	Dveře V x Š Otvor mm	Hmotnost kg	Objem l
WT 14 N E	28350 9	342 x 434 x 233 -351	250 x 352 x 178 -296	250 x 336	27,5	15,6 -26,0
WT 16 N E	28380 6	532 x 434 x 233 -351	440 x 352 x 178 -296	440 x 336	39,0	27,5 -45,7



### Verze E FS

Programovatelný elektronický číselný zámek „SecuTronic“ s integrovanou čtečkou otisků prstů, certifikace VdS třídy 2 Inteligentní vedení uživatele. Možnost správy až 10 šestimístných uživatelských kódů, až 20 otisků prstů a až 300 volitelných klíčů TSE E-KEY. Jména uživatelů, přístupové doby a oprávnění, funkce kalendáře atd. prostřednictvím volitelných softwarových nástrojů TSE PC, s programováním, včetně 2 baterií Mignon LR 6 AA. Armatura zámku přechází o 32 mm.

Výrobek	EAN	Vnější V x Š x H mm	Vnitřní V x Š x H mm	Dveře V x Š Otvor mm	Hmotnost kg	Objem l
WT 14 N E FS	32730 2	342 x 434 x 233 -351	250 x 352 x 178 -296	250 x 336	27,5	15,6 -26,0
WT 16 N E FS	32740 1	532 x 434 x 233 -351	440 x 352 x 178 -296	440 x 336	39,0	27,5 -45,7

### Úroveň zabezpečení BURG-WÄCHTER



### Praktické řešení pro optimální využití prostoru:

variabilní hloubka, nastavitelný korpus trezoru (viz náčrtek vpravo).  
Výhoda: výsuvná police se individuálně přizpůsobí jakékoli hloubce (při plném vysunutí mají WT 14/16 hloubku na šanonu!).



WT 14 N E



WT 16 N S



WT 14 N E FS

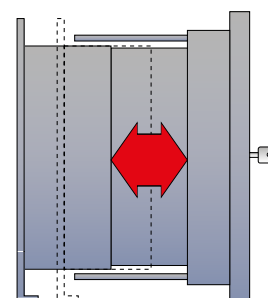

Rada: Variabilní hloubka pro optimální využití vždy podle tloušťky stěny





Ranger R S1/5 S

## Ranger R S1/5

### ÚROVEŇ ZABEZPEČENÍ S1 ÚROVEŇ ZABEZPEČENÍ A

Trezor na zbraně v provedení s jednou stěnou, s uzamykatelnou vnitřní přihrádkou

- testovaná a certifikovaná ochrana proti vloupání a požáru, úroveň zabezpečení S1 dle EN 14450
- pro 5 pušek
- světlá výška: 1250 mm
- korpus v provedení s jednou stěnou z oceli o síle 3 mm se speciálně konstruovanou protipožární vrstvou
- dvojité dveře
- aretace silnými kulatými čepy ze 3 stran
- s držáky na výtěrky ve dveřích
- s uzamykatelnou vnitřní přihrádkou (V 143, Š 293, H 220 mm uvnitř)
- příprava pro upevnění zadní a spodní stěny, včetně upevňovacího materiálu



### Verze S

Pancéřovaný bezpečnostní trezorový zámek „SecuSafe“, testován podle VdS, certifikace ECB-S podle normy EN 1300 pro třídu A, s 9 stavítky, 1 milion kombinací klíče. Závěsy a armatura zámku přechínají o 20 mm.

Výrobek	EAN	na zbraně	Vnější V x Š x H	Vnitřní V x Š x H	Hmotnost
	40 03482...		mm	mm	kg
Ranger R S1/5 S	32950 4	5	1450 x 300 x 315	1444 x 294 x 265	63



Ranger R S1/5 E



### Verze E FS

Programovatelný elektronický číselný zámek „SecuTronic“ s integrovanou čtečkou otisků prstů, certifikace VdS třídy 2 Inteligentní vedení uživatele.

Možnost správy až 10 šestimístných uživatelských kódů, až 20 otisků prstů a až 300 volitelných klíčů TSE E-Key. Jména uživatelů, přístupové doby a oprávnění, funkce kalendáře atd. prostřednictvím volitelných softwarových paketů TSE PC, s programováním, včetně 2 baterií Mignon LR 6 AA.

Závěsy přechínají o 20 mm, armatura zámku přechíná o 40 mm.

Výrobek	EAN	na zbraně	Vnější V x Š x H	Vnitřní V x Š x H	Hmotnost
	40 03482...		mm	mm	kg
Ranger R S1/5 E	32960 3	5	1450 x 300 x 315	1444 x 294 x 265	63

## SecuTronic – první biometrický trezorový zámek s certifikací VdS. Z vlastního vývoje.

- trezorový zámek s certifikací VdS s čtečkou otisků prstů, EN 1300 třída 2
- programovatelný elektronický číselný zámek
- vedle deseti 6místných samostatně programovatelných číselných kódů můžete naprogramovat až 20 otisků prstů
- k otevření pomocí čtečky otisků prstů se musí naprogramovat/zadat dva prsty
- 1 000 000 možných kombinací
- čtečka má funkci „Fake Finger Detection“ – toto rozpoznání prstu živé osoby vylučuje identifikaci nesprávného prstu
- přesný a vysoce citlivý proces autentizace při odlišném stavu kůže – od extrémně suché po vlhkou kůži
- otevření trezoru pomocí čtečky otisků prstů je obzvláště rychlé a komfortní



Ranger R S1/5

Trezory BURG-WÄCHTER odpovídají nejmodernější technice a jsou mezinárodně uznávanými trezory. Společnost BURG-WÄCHTER je členem odborného svazu „Bezpečnostní systémy“ ve VDMA a v European Security Systems Association e.V. (ESSA). Na základě technických změn může u nástěnných a samostatných domácích trezorů dojít k rozměrovým a konstrukčním změnám.

# Trezory na zbraně Ranger A a AB



## Ranger A 5

### ÚROVEŇ ZABEZPEČENÍ A

#### Trezor na zbraně s jednou stěnou pro 5 pušek

- úroveň zabezpečení A dle VDMA 24992, stav květen 1995
- dvojitě dveře, tloušťka dveří 55 mm
- korpus 3 mm se speciálně konstruovanou protipožární vrstvou
- aretace silnými kulatými čepy ze 3 stran
- světlá výška 1250 mm
- závěsy přečnívají o 20 mm

- držáky na vytěrky ve dveřích
- s přípravou pro upevnění zadní a spodní strany
- s uzamykatelnou vnitřní přihrádkou (V 143, Š 293, H 232 mm uvnitř)
- vysoce kvalitní zpracování



#### Verze S

Pancéřovaný bezpečnostní trezorový zámek „SecuSafe“, testován podle VdS, certifikace ECB-S podle normy EN 1300 pro třídu A, s 9 stavítky, 1 milion kombinací klíče. Závěsy přečnívají o 20 mm.

Výrobek	EAN	na zbraně	Vnější V x Š x H mm	Vnitřní V x Š x H mm	Hmotnost kg
A 5 S	02970 1	5	1450 x 300 x 335	1444 x 294 x 265	64



#### Verze E

Elektronický číselný zámek "SecuTronic", testován dle VdS; certifikace ECB-S-EN 1300 třída B. 1 000 000 možných kombinací. Včetně 3 mikrotužkových baterií LR 03 AAA. Armatura zámku přečnívá o 13 mm, závěsy přečnívají o 20 mm.

Výrobek	EAN	na zbraně	Vnější V x Š x H mm	Vnitřní V x Š x H mm	Hmotnost kg
A 5 E	34250 3	5	1450 x 300 x 335	1444 x 294 x 265	64



Ranger A 5



## Ranger W 7 A/B

### ÚROVEŇ ZABEZPEČENÍ A / vnitřní oddíl ÚROVEŇ ZABEZPEČENÍ B

#### Trezor na zbraně s jednou stěnou pro 7 pušek

- úroveň zabezpečení A dle VDMA 24992, stav květen 1995
- dvojitě dveře, tloušťka dveří 55 mm
- korpus 3 mm se speciálně konstruovanou protipožární vrstvou
- aretace silnými kulatými čepy ze 3 stran
- světlá výška 1220 mm
- závěsy přečnívají o 20 mm

- držáky na vytěrky ve dveřích
- s přípravou pro upevnění zadní a spodní strany
- **uzamykatelná vnitřní přihrádka, s dvojitou stěnou** (V 110, Š 274, H 165 mm uvnitř) **úroveň zabezpečení B dle VDMA 24992 stav květen 1995**
- vysoce kvalitní zpracování - ochrana proti lehkým požárům



#### Verze S

Pancéřovaný bezpečnostní trezorový zámek „SecuSafe“, testován podle VdS, certifikace ECB-S podle normy EN 1300 pro třídu A, s 9 stavítky, 1 milion kombinací klíče. Závěsy přečnívají o 20 mm.

Výrobek	EAN	na zbraně	Vnější V x Š x H mm	Vnitřní V x Š x H mm	Hmotnost kg
W 7 A/B S	29980 7	7	1450 x 400 x 335	1444 x 394 x 265	76



#### Verze E

Elektronický číselný zámek "SecuTronic", testován dle VdS; certifikace ECB-S-EN 1300 třída B. 1 000 000 možných kombinací. Včetně 3 mikrotužkových baterií LR 03 AAA. Armatura zámku přečnívá o 13 mm, závěsy přečnívají o 20 mm.

Výrobek	EAN	na zbraně	Vnější V x Š x H mm	Vnitřní V x Š x H mm	Hmotnost kg
W 7 A/B E	34260 2	7	1450 x 400 x 335	1444 x 394 x 265	76



Ranger W 7 A/B

## Polotovary klíčů pro Ranger A 5/W 7

Klíč	EAN	
	40 03482...	
podle vzoru	16620 8	Délka klíče 68 mm
Polotovary TR 51	16670 3	Polotovary, balení 3 ks

# Komerční samostatné trezory OfficeLine

## Office Line 111 - 116

### ÚROVEŇ ODOLNOSTI I



- samostatná bezpečnostní skříň / samostatný komerční trezor
- typové zkoušky a ověření bezpečnosti podle ECB-S/VdS
- ochrana proti vloupání a požáru
- korpus s dvojitou stěnou
- dvojitě dveře
- stabilní třístranné zamykání cylindrickými závory o Ø 28 mm, přídatné cylindrické čepy jako zadní ochranná závora na straně pantu
- standardně s přípravou pro ukotvení spodní stěny, s upevňovacím materiálem, 1 otvor ve spodní stěně umístěný uprostřed
- hloubka pro šanonu běžné velikosti, dodává se také s vnitřním trezorem
- standardní verze ve světle šedém provedení RAL 7035, černý přední kryt
- **vyšší bezpečnost:** dvojitý nouzový mechanismus opětovného zamykání bez možnosti přenastavení



Office 112 S



### Verze S

Nastavitelný pancéřovaný vysoce zabezpečený trezorový zámek „SecuSafe“, certifikace ECB-S podle normy EN 1300 pro třídu B, s 10 stavítky, zajištěné vyjímání klíče, 50 milionů různých kombinací klíče. Vyšší bezpečnost v případě ztráty klíče – možnost okamžitého přestavení na nový klíč. Armatura zámku přečnická o 25 mm. **Podrobné informace o nastavitelném vysoce zabezpečeném trezorovém zámku SecuSafe najdete na str. 62.**

Výrobek	EAN	Vnější V x Š x H mm	Vnitřní V x Š x H mm	Dveře V x Š Otvor mm	Hmotnost kg	Objem l
Office 111 S	30670 3	626 x 641 x 554	476 x 498 x 370	476 x 498	121	87
Office 112 S	30690 1	816 x 641 x 554	666 x 498 x 370	666 x 498	205	122
Office 114 S	30710 6	1096 x 641 x 554	946 x 498 x 370	946 x 498	213	174
Office 114 S 300	30790 8	1096 x 641 x 554	946 x 498 x 370	946 x 498	305	174
Office 116 S	30930 8	1486 x 780 x 554	1336 x 638 x 370	1336 x 638	310	315



### Verze E

Programovatelný elektronický číselný zámek „SecuTronic“ s integrovanou čtečkou otisků prstů, certifikace VdS třídy 2 Inteligentní vedení uživatele. Možnost správy až 10 šestimístných uživatelských kódů, až 20 otisků prstů a až 300 volitelných klíčů TSE E-Key. Jména uživatelů, přístupové doby a oprávnění, funkce kalendáře atd. prostřednictvím volitelných softwarových paketů TSE PC, s programováním, včetně 2 baterií Mignon LR 6 AA. Armatura zámku přečnická o 50 mm.

Výrobek	EAN	Vnější V x Š x H mm	Vnitřní V x Š x H mm	Dveře V x Š Otvor mm	Hmotnost kg	Objem l
Office 111 E	30660 4	626 x 641 x 554	476 x 498 x 370	476 x 498	121	87
Office 112 E	30680 2	816 x 641 x 554	666 x 498 x 370	666 x 498	205	122
Office 114 E	30700 7	1096 x 641 x 554	946 x 498 x 370	946 x 498	213	174
Office 114 E 300	30780 9	1096 x 641 x 554	946 x 498 x 370	946 x 498	305	174
Office 116 E	30940 7	1486 x 780 x 554	1336 x 638 x 370	1336 x 638	310	315



Office 114 E

## Přídavný klíč pro OL 101-126 a MTD 34 F60-38 F60 S

Podrobné informace o nastavitelném vysoce zabezpečeném trezorovém zámku SecuSafe najdete na str. 62.

Klíč	EAN	
	40 03482...	
Sada 55-124-2	08920 0	Sada 2 klíčů, délka 124 mm
Sada 55-124-4	09260 6	Sada 4 klíčů, délka 124 mm
Sada 55-124-6	06890 8	Sada 6 klíčů, délka 124 mm
podle vzoru	08780 0	Zámek třídy B, délka klíče 124 mm

pro další konstrukční řadu jsou plánovány technické změny.

## Optimální využití vnitřního prostoru

### Trezory na cennosti Office Line:

OL 101  
OL 111  
OL 121



OL 102  
OL 112  
OL 122

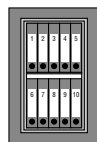

OL 104  
OL 114  
OL 124



OL 106  
OL 116  
OL 126

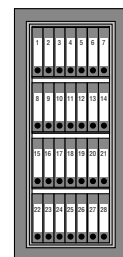



# Komerční samostatné trezory OfficeLine

## Office Line 121 - 126

### ÚROVEŇ ODOLNOSTI II

- samostatná bezpečnostní skříň / samostatný komerční trezor
- typové zkoušky a ověření bezpečnosti podle ECB-S/VdS
- ochrana proti vloupání a požáru
- korpus s dvojitou stěnou
- dvojitě dveře
- stabilní třístranné zamykání cylindrickými závorami o Ø 28 mm, přídavné cylindrické čepy jako zadní ochranná závorá na straně pantu



- standardně s přípravou pro ukotvení spodní stěny, s upevňovacím materiálem, 1 otvor ve spodní stěně umístěný uprostřed
- hloubka pro šanony běžné velikosti, dodává se také s vnitřním trezorem
- standardní verze ve světle šedém provedení RAL 7035, černý přední kryt
- **vyšší bezpečnost:** dvojitý nouzový mechanismus opětovného zamykání bez možnosti přenastavení v mechanice dveří



Office 121 S



### Verze S

Nastavitelný pancéřovaný vysoce zabezpečený trezorový zámek „SecuSafe“, certifikace ECB-S podle normy EN 1300 pro třídu B, s 10 stavítky, zajištěné vyjímání klíče, 50 milionů různých kombinací klíče. Vyšší bezpečnost v případě ztráty klíče – možnost okamžitého přestavení na nový klíč. Armatura zámku přečnická o 25 mm. **Podrobné informace o nastavitelném vysoce zabezpečeném trezorovém zámku SecuSafe najdete na str. 62.**

Výrobek	EAN	Vnější V x Š x H	Vnitřní V x Š x H	Dveře V x Š	Hmotnost	Objem
	40 03482...	mm	mm	Otvor mm	kg	l
Office 121 S	30020 6	626 x 641 x 554	476 x 498 x 370	476 x 498	205	87
Office 122 S	30040 4	816 x 641 x 554	666 x 498 x 370	666 x 498	205	122
Office 124 S	30060 2	1096 x 641 x 554	946 x 498 x 370	946 x 498	239	174
Office 126 S	30080 0	1486 x 780 x 554	1336 x 638 x 370	1336 x 638	336	315



### Verze E

Programovatelný elektronický číselný zámek „SecuTronic“ s integrovanou čtečkou otisků prstů, certifikace VdS třídy 2 Inteligentní vedení uživatele. Možnost správy až 10 šestimístných uživatelských kódů, až 20 otisků prstů a až 300 volitelných klíčů TSE E-Key. Jména uživatelů, přístupové doby a oprávnění, funkce kalendáře atd. prostřednictvím volitelných softwarových paketů TSE PC, s programováním, včetně 2 baterií Mignon LR 6 AA. Armatura zámku přečnická o 50 mm.

Výrobek	EAN	Vnější V x Š x H	Vnitřní V x Š x H	Dveře V x Š	Hmotnost	Objem
	40 03482...	mm	mm	Otvor mm	kg	l
Office 121 E	30030 5	626 x 641 x 554	476 x 498 x 370	476 x 498	205	87
Office 122 E	30050 3	816 x 641 x 554	666 x 498 x 370	666 x 498	205	122
Office 124 E	30070 1	1096 x 641 x 554	946 x 498 x 370	946 x 498	239	174
Office 126 E	30090 9	1486 x 780 x 554	1336 x 638 x 370	1336 x 638	336	315



Office 122 E

## Vnitřní trezory pro Office 111 - 116 a Office 121 - 126

Lze instalovat také více vnitřních trezorů (vnitřní hloubka 290 mm) společně.

Výrobek	EAN	vhodný pro:	V x Š x H
	40 03482...		mm
IT - Office 1	15230 0	Office 111 -114/300, Office 121 - 124	151 x 498 x 303
IT - Office 2	15320 8	Office 116, Office 126	151 x 638 x 303

## Praktické příslušenství pro Office 111 - 114 pro Office 121 - 124

Výrobek	EAN	vhodný pro:
	40 03482...	
A-FB 100	04540 4	Office 111 -114/300 Office 121 -124 Výsuvný regál Office
A-HR 100	04680 7	Office 111 -114/300 Office 121 -124 Výsuvný závěsný rám Office



### Trezory na klíče

Na vyžádání lze vybavit trezory na cennosti řady OfficeLine ve velikosti 4 (modely 104, 114 a 124) jako trezory na klíče. Vnitřní prostor obsahuje 480 háčků upevněných na 3 pevných a volně pohyblivých, kompletně vyjímatelných teleskopických výsuvech.

EAN: 4003482 04840 5



Office 126 E



## Pojistné částky v Evropě

Bezpečnostní skříně EN 14450 / schránky na cennosti EN 1143-1

Přehled pojistných částek v 1000 € (průměrná hodnota) ve vybraných evropských zemích								
	EN 14450		EN 1143-1					
	S1	S2	0	I	II	III	IV	V
<b>Belgie</b>	1,8	2,5	7,3	24,7	37,2	74,3	111,6	148,7
<b>Dánsko (bez EMA)</b>	0,5	1,5	2	5	8	27	67	121
<b>Dánsko (s EMA)</b>	1	2	4	11	16	81	202	neuve- deno
<b>Německo, soukromá sféra (bez EMA)</b>	5	20	40	65	100	200	400	neuve- deno
<b>Německo, soukromá sféra (s EMA)</b>	5	20	80	130	200	400	800	neuve- deno
<b>Německo, komerční/průmyslová sféra (bez EMA)</b>	neuve- deno	neuve- deno	10	20	50	100	150	250
<b>Německo, komerční/průmyslová sféra (s EMA)</b>	neuve- deno	neuve- deno	20	40	100	200	300	500
<b>Francie</b>	1,5	3	7,6	25	35	56	107	229
<b>Velká Británie *</b>	3	6	9	15	26	51	88	146
<b>Itálie</b>	10	25	52	103	258	413	568	723
<b>Nizozemsko</b>	2,5	5	7	9	23	36	55	82
<b>Rakousko, soukromá sféra (bez EMA)</b>	neuve- deno	neuve- deno	20	65	100	200	400	neuve- deno
<b>Rakousko, soukromá sféra (s EMA)</b>	neuve- deno	neuve- deno	40	130	200	400	800	neuve- deno
<b>Rakousko, komerční/průmyslová sféra (bez EMA)</b>	neuve- deno	neuve- deno	10	20	50	100	150	250
<b>Rakousko, komerční/průmyslová sféra (s EMA)</b>	neuve- deno	neuve- deno	20	40	100	200	300	500
<b>Norsko (bez certifikace EX)</b>	2,5	4,5	6	9	15	22	35	59
<b>Norsko (s certifikací EX)</b>	neuve- deno	neuve- deno	neuve- deno	neuve- deno	22	35	59	106
<b>Portugalsko</b>	1,5	3	7,6	25	35	56	107	229
<b>Švédsko</b>	neuve- deno	neuve- deno	5,6	8,9	15,6	23,5	39	61
<b>Švýcarsko (bez EMA)</b>	neuve- deno	neuve- deno	neuve- deno	30	60	120	300	450
<b>Švýcarsko (s EMA)</b>	neuve- deno	neuve- deno	neuve- deno	60	120	300	600	900
<b>Slovensko (bez EMA)</b>	neuve- deno	neuve- deno	neuve- deno	6	15	31	62	124
<b>Slovensko (s EMA)</b>	neuve- deno	neuve- deno	neuve- deno	25	92	246	492	738
<b>Slovinsko (bez EMA)</b>	2	4	8	17	42	83	125	209
<b>Slovinsko (s EMA)</b>	4	8	16	34	84	166	250	418
<b>Španělsko</b>	1,5	3	7,6	25	35	56	107	229
<b>Česká republika</b>	4	6	12	20	48	160	240	600
<b>Maďarsko (bez EMA)</b>	6	10	20	31	78	neuve- deno	neuve- deno	neuve- deno
<b>Maďarsko (s EMA)</b>	12	20	40	62	156	272	467	1 170

(POZNÁMKA: Průměrné hodnoty pro pojistné částky v 1 000 € platí, pokud nejsou uvedeny jiné údaje, pro soukromou sféru i pro komerční a průmyslový sektor.)

EMA: signalizační zařízení pro případ vloupání  
lišit od částek podle AiS

EX: ochrana proti útoky tržavinami \*Pojistné částky podle ECB•S – mohou se



Trezory BURG-WÄCHTER odpovídají nejmodernější technice a jsou mezinárodně uznávanými trezory. Trezory BURG-WÄCHTER řady KARAT, DIPLOMAT, OFFICE a ROYAL splňují požadavky evropských norem EN-1143-1 a/nebo EN 1047-1. To potvrzují certifikáty ECB•S organizace European Certification Board • Security System (certifikační orgán dle EN 45011).

Certifikace ECB•S obsahuje několikrát ročně provedenou neohlášenou kontrolu výrobních závodů. Tím je zaručena konstantní úroveň kvality. Všechny údaje bez záruky!

Vyhrazujeme si právo na změny rozměrů a barev a také technické změny.

Nepatrné odchylky rozměrů a hmotností jsou podmíněny materiály a výrobou. Vyhrazujeme si právo na tiskové a sazečské chyby.



# Nápady na prezentaci



## Stojan na zámky

Stojan na visací zámky

Rozměry:

- celková výška (bez klíče): 175,3 cm,
- celková výška (včetně klíče): 202 cm
- základní plocha (včetně háčků): 620 cm x 520 cm
- výška stojanu na zámky a závory (80902): 96,3 cm
- výška podstavce stojanu na zámky (80904): 105,7 cm



- výška stojanu na zámky a závory (80902): 96,3 cm



## LockCenter 12

Stojan na visací zámky

- kompaktní, variabilní, informativní
- také pro individuální obsazení
  - s 12 háčky na ochranu proti krádeži a cenovkami
- Rozměry:
  - Výška: 55 cm
  - Šířka: 37 cm
  - Hloubka: 25 cm

**Trezorová centra Point**  
Všechny modely řady Point najdete od strany 60

## Trezorové centrum v novém designu

Praktické vystavení trezorů: zde můžete přehledně a přitom skladně prezentovat různé série a velikosti trezorů!









**Rádi Vám naplánujeme Vaši individuální prezentaci dopisních schránek a trezorů!**

## Trezorové zámky

Úroveň	Provedení	Certifikace	Zvláštní znaky	Integrováno u série	Strana
 LEVEL 0 2 5 10	S	Žádná	6 stavítek	PointSafe P 1-P 3 S	69
 LEVEL 0 5 10	S SecuSafe	Testováno VdS, certifikace ECB-S EN 1300 třída A	9 stavítek, 1 milion možných kombinací	CL 10 - CL 40 S Ranger R S1 S Ranger A 5 S a W 7 A/B S	67 72 73
 LEVEL 0 5 10	S SecuSafe	Testováno VdS, certifikace ECB-S EN 1300 třída B	10 stavítek, nastavitelných zajištěné vyjímání klíče 50 milionů možných kombinací	MTD 34 - 38 F60 S, MT 24-26 N S C 1-4 S, WT 14-16 N S, Office 111-126 S	63/65 68/71 74/75

Zvýšená bezpečnost při ztrátě klíče - zámek lze ihned přestavit na novou kombinaci. Bez problémů lze nastavit více trezorů na společné zamykání jedním hlavním klíčem. Inovativní technika těchto zámků zaručuje maximální ochranu proti manipulaci, odolnost proti násilným útokům a maximální životnost.

## Elektronické číselné zámky

Úroveň	Provedení	Certifikace	Zvláštní znaky	Integrováno u série	Strana
 LEVEL 0 2 5 10	E	Žádná	Jednoduchý číselný zámek s generální kód, uživatelský kód a nouzový zámek	Pointsafe P 1-4 E	69
 LEVEL 0 5 7 10	E SecuTronic	Testováno VdS, certifikace ECB-S EN 1300 třída B	1 000 000 možných kombinací, 6místný kód	C 1-4 E, CL 10-40 E Ranger A 5 E & W 7 A/B E	67-68 73
 LEVEL 0 5 10	E SecuTronic	Testováno VdS, certifikace ECB-S EN 1300 třída B	1 000 000 možných- kombinací, až 10 kódů až 300 klíčů E-Key	Karat MT 24-26 N E WT 14-16 N E	65 71
 LEVEL 0 4 10	EFS	Žádná	Číselný zámek s hlavním a uživatelským kódem, čtečkou otisků prstů a nouzovým zámekem	Pointsafe P 2-4 E FS	69
 LEVEL 0 8 10	EFS	Testováno VdS EN 1300 třída 1	1 000 000 možných kombinací, jeden kód až 10 otisků prstů	CL 10-40 E FS	67
 LEVEL 0 5 10	EFS	Testováno VdS EN 1300 třída 2	1 000 000 možných nastavení, až 10 kódů až 20 otisků prstů až 300 klíčů E-Key	MTD 34 - 38 F60 E MT 24-26 N E FS WT 10 E, WT 14-16 N E FS Office 111-126 E	63 65 70/71 74/75



# Přehled certifikací a úrovní bezpečnosti



VdS testuje a certifikuje výrobky zaměřené na téma bezpečnost. Trezorové zámky BURG-WÄCHTER SecuSafe a SecuTronic dosahují vysokých hodnot odolnosti v testovaných kategoriích zámků. Přesná charakteristika a klasifikace zámků jsou uvedeny na vedlejší stránce (vlevo). Pečeť kvality VdS znamená kvalitu a spolehlivost.

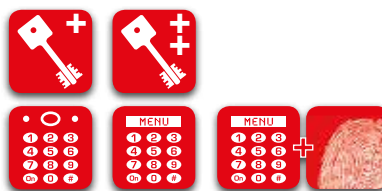

Mnohé trezory BURG-WÄCHTER splňují požadavky evropských norem EN-1143-1 a/nebo EN 1047-1. To potvrzují certifikáty ECB•S organizace European Certification Board • Security System (certifikační orgán dle EN 45011). Certifikace ECB•S obsahuje několikrát ročně provedenou neohlášenou kontrolu výrobních závodů. Tím je zaručena konstantní úroveň kvality.



Pojistná ochrana různých úrovní zabezpečení viz strana 76.



Trezory s tímto symbolem splňují technická zadání VDMA 24992, stav květen 1995. Společnost BURG-WÄCHTER je členem odborného svazu „FV Bezpečnostní systémy“ ve VDMA, Frankfurt.



Tento štítek říká: Funkčnost kompletně testována ve zkušební laboratoři BURG-WÄCHTER. Získáte tak i u cenově dostupných trezorů spolehlivou kvalitu.



Trezory mají mimořádně vysokou požární odolnost.



## BURG-WÄCHTER klasifikace

Trezory BURG-WÄCHTER odpovídají nejmodernější technice a jsou mezinárodně uznávanými trezory.

Společnost BURG-WÄCHTER je členem odborného svazu „Bezpečnostní systémy“ ve VDMA a v European Security Systems Association e.V. (ESSA).

Na základě technických změn může u nástěnných a samostatných domácích trezorů dojít k rozměrovým a konstrukčním změnám.

★★★★★ **Velmi dobrá ochrana**

★★★★ **Vyšší ochrana**

★★★★ **Dobrá ochrana**

★★★ **Zvýšená základní ochrana**

★★★ **Mírně zvýšená základní ochrana**

★★ **Základní ochrana**

Trezory BURG-WÄCHTER odpovídají nejmodernější technice a jsou mezinárodně uznávanými trezory. Společnost BURG-WÄCHTER je členem odborného svazu „Bezpečnostní systémy“ ve VDMA a v European Security Systems Association e.V. (ESSA). Na základě technických změn může u nástěnných a samostatných domácích trezorů dojít k rozměrovým a konstrukčním změnám.



## § 1 Oblast platnosti

1. Tyto všeobecné podmínky platí jako výhradní podmínky, podmínky objednatele, které odporují našim podmínkám nebo se od nich liší, nebudou bez výslovného písemného souhlasu uznány. Naše prodejní, dodací a platební podmínky platí i v případě, že bez výhrad provedeme dodávku objednateli s vědomím odporujících nebo odlišných podmínek objednatele.

2. Naše prodejní, dodací a platební podmínky platí také pro všechny budoucí obchody s objednatelem.

## § 2 Nabídky

1. Naše údaje ohledně ceny, množství, dodací lhůty a možnosti dodání jsou nezávazné. Naše cenové nabídky jsou pro nás závazné 60 dní od data odevzdání nabídky, pokud nebylo v nabídce písemně uvedeno jinak. Vyhrazujeme si právo na změny rozměrů a barev a také technické změny. Nepatrné odchylky rozměrů a hmotností jsou podmíněny výrobou.

2. Vyhrazujeme si vlastnická a autorská práva na obrázky, výkresy, koncepty, kalkulace a ostatní dokumentace. Uvedené dokumenty nesmí být bez našeho výslovného písemného souhlasu zpřístupněny třetím osobám. Použití obrazových dat vyžaduje zvláštní dohodu.

## § 3 Ceny a platební podmínky

1. Kalkulace se provádí, není-li písemně dohodnuto jinak, v EUR. Ceny se rozumí od 200,- € netto vyplacené až do domu, bližší podrobnosti viz informační rámeček „Podmínky zaslání“. V případě potřeby si vyžádejte odlišné podmínky pro dodání na ostrov nebo do zahraničí.

Naše ceny se rozumí za odběr originálních jednotek balení. Při objednání nižších množství jsme oprávněni účtovat si příplatek ve výši 25 % k nákupní ceně.

2. Všechny námi uvedené ceny jsou netto ceny, k těmto cenám bude v den fakturace připočtena DPH v zákonné výši.

Naše fakturované částky jsou splatné do 30 dnů od data vystavení faktury v hotovosti bez srážky. Při platbě do 20 dnů poskytujeme slevu 2 %, do 10 dnů slevu 3 %. Nárok na slevu neplatí, pokud jsou splatné starší faktury. Výjimkou z tohoto ustanovení představují faktury za opravy a montáž a kalkulace předmětu pro zařizování, které jsou splatné okamžitě a bez srážky.

Při překročení lhůty splatnosti nebo při včasné úhradě neúplné částky se ocitá objednatel v prodlení i bez upozornění. Jsme oprávněni účtovat od data splatnosti úroky z prodlení ve výši příslušných bankovních sazeb za kontokorentní úvěry.

3. Právo na vzájemné započítání pohledávek náleží objednateli jen v případě, že jsou jeho protinároky pravomocně stanoveny, nepopíjeny nebo námi uznány. Kromě toho je objednatel oprávněn uplatnit právo na zadržení platby jen v případě, že se jeho protinárok zakládá na stejném smluvním vztahu jako nárok na úhradu.

## § 4 Dodání a dodací lhůta

1. Dohodnutá dodací lhůta začne běžet až po vysvětlení všech technických otázek.

U zboží objednaného na odvolávku musí být odvolávka, není-li výslovně učiněna jiná dohoda, učiněna nejpozději do 12 měsíců. Po uplynutí této lhůty jsme oprávněni zboží bez věšho vyxpedovat, aniž bychom vyčkávali na odvolávku.

Předpokladem pro splnění dohodnutých dodacích lhůt nebo řádné stanovených dodacích lhůt je, že nám naši subdodavatelé včas dodají objednané polotovary nebo příkypované díly potřebné pro splnění zakázky (výhřada vlastního zásobování). Neбудeme-li z důvodu opožděného zásobování našimi subdodavateli schopni dodržet dohodnuté nebo stanovené termíny dodání, neocitáme se v prodlení, pokud byl polotovar včas objednán a pokud jsme také jinak podnikli všechny přiměřené kroky, abychom zajistili včasné zásobování polotovarem.

2. Ve všech případech zpoždění dodávky jsou vyloučeny nároky na náhradu škody objednatel i nároky na náhradu škody místo plnění, které přesahují meze uvedené v odstavci 1, také po uplynutí nám stanovené lhůty k provedení dodávky. To neplatí, pokud neseme povinnou odpovědnost v případech úmyslu, hrubé nedbalosti nebo v důsledku usmrcení, zranění nebo újmy na zdraví, s tím není spojena změna důkazního břemena v neprospekch objednatele.

Objednatel může v rámci zákonných předpisů odstoupit od smlouvy jen v případě, že neseme odpovědnost za zpoždění dodávky.

3. Dostane-li se objednatel do prodlení s přijetím dodávky nebo poruší-li ostatní povinnosti součinnosti, jsme oprávněni požadovat škodu, která nám vznikne, včetně případných zvýšených nákladů. V tom případě přechází také nebezpečí případného zániku nebo případného zhoršení předmětu koupě na objednatele k termínu, kdy se ocitne v prodlení s přijetím dodávky.

4. Není-li dohodnuto jinak, jsme oprávněni provést dílčí plnění. Objednatel není oprávněn odmítnout dílčí dodávky, to neplatí v případě, že jsou pro něj neúnosné na základě povahy závazkového vztahu nebo na základě vlastností předmětu nebo jeho účelu použití.

## § 5 Přechod nebezpečí

Zásilka bude provedena na účet a riziko objednatele. To platí také tehdy, jestliže je předmět koupě zaslán na přání objednatele na jinou adresu. K zaslání zboží si zvolíme nejvhodnější způsob.

Objednatel je povinen zboží po jeho doručení neprodleně zkontrolovat, zda je úplné a zda není viditelně poškozené, a oznámit nám ztráty nebo škody do 5 dnů od přijetí zásilky.

## § 6 Záruka za vady

1. Práva objednatele na záruku předpokládají, že objednatel řádně splnil svoje povinnosti kontroly a reklamace podle §§ 377, 378 německého obchodního zákoníku. §§ 377, 378 německého obchodního zákoníku platí obdobně také v případě, že objednatel poskytne čisté pracovní vykon.

2. Pokud se na předmětu koupě vyskytne závada, je nám nutno v první řadě poskytnout příležitost k dodatečnému plnění podle § 439 německého občanského zákoníku.

3. Pokud z níže uvedeného nevyplývá jinak, jsou dalekosáhlejší nároky objednatele, z jakéhokoli právního důvodu, vyloučeny. Neručíme proto za škody, které nevzniknou na samotném předmětu dodání, zejména neručíme za úšly zisk nebo jiné majetkové škody objednatele.

Výše uvedené omezení ručení neplatí, pokud se příčina škod zakládá na úmyslu nebo hrubé nedbalosti a v případech usmrcení, zranění nebo újmy na zdraví. Dále neplatí také v případě, že jsme nepřevzali záruku za nějakou vlastnost daného předmětu nebo za jeho trvanlivost. Výše uvedené omezení ručení dále neplatí pro takové škody, které byly způsobeny zaviněným porušením důležitých smluvních povinností (to jsou povinnosti, jejichž splnění umožňuje řádné provedení smlouvy a na jejichž splnění se může náš smluvní partner pravidelně spoléhat), pokud se nejedná o úmysl nebo hrubou nedbalost nebo pokud jsme převzali záruku, naše ručení je v tomto případě omezeno ohledně výše na typické smluvně předvídatelné škody.

4. Je-li dodané zboží vadné nebo chybí-li jeho příslibené vlastnosti nebo bude-li mít vadu během záruční lhůty, vyhrazujeme si právo na dodatečné plnění. Podle vlastní volby odstraníme s vyloučením dalších záručních práv vadu nebo provedeme dodání bezvadné věci na místo vadné.

Tepve pokud se dodatečné plnění nezdaří, vezmeme produkt zpátky. Zjištění takové vady nám musí být neprodleně písemně oznámeno, u rozpoznatelných vad však nejpozději do 5 dnů po

přijetí, u nerozpoznatelných vad neprodleně po jejich zjištění. Záruční lhůta však končí nejpozději 24 měsíců poté, co zboží opustilo náš závod.

Záruka zaniká při nesprávném použití zboží, při použití zboží v rozporu se stanoveným účelem nebo pokud objednatel nebo třetí osoba zboží zpracovali nebo změnili.

Předmětem smlouvy je výhradně prodané zboží s vlastnostmi a charakteristickými znaky a také účelem použití podle příloženého popisu výrobků. Jiné nebo dalekosáhlejší vlastnosti a/nebo charakteristické znaky nebo účel použití přesahující stanovený rámec platí jako dohodnuté jen v případě, že jsme je výslovně písemně potvrdili.

Vratky/zpětné zásilky zboží lze provádět jen po písemné dohodě. Na zboží je zapotřebí z vnější strany umístit průvodní list vratky (poskytne společnost BURG-WÄCHTER).

**Všechny vratky doručené bez průvodního listu nemůžeme bohužel vyříditi.**

Adresa pro zpětné zaslání zboží zní:

**BURG-WÄCHTER KG, Wormgermühle,  
D-58540 Meinerzhagen**

Za všechny vratky nezpůsobené společností BURG-WÄCHTER bude účtována minimální srážka z ceny ve výši 25 %. Speciální zakázková provedení (dopisní schránky, uzamykací systémy) nelze v zásadě vrátit.

## § 7 Celková odpovědnost

1. Odpovědnost ohledně náhrady škody a náhrady nákladů přesahující rámec uvedený v § 6 je bez ohledu na právní povahu uplatňovaného nároku vyloučena. Toto ustanovení neplatí pro nároky, které jsou vůči nám uplatněny podle §§ 1 a 4 zákona o ručení za vadné výrobky. Vyloučení odpovědnosti neplatí rovněž v případech úmyslu, hrubé nedbalosti, usmrcení, zranění nebo újmy na zdraví a v případech porušení důležitých smluvních povinností (takzvané „základní povinnosti“).

Nárok na náhradu škody za porušení důležitých smluvních povinností je však omezen na typické smluvní, předvídatelné škody, pokud se nejedná o úmysl nebo hrubou nedbalost nebo pokud neneseme odpovědnost za usmrcení, zranění nebo újmu na zdraví. Změna důkazního břemena v neprospekch objednatele není s výše uvedenými ustanoveními spojena.

2. Pokud je naše odpovědnost vyloučena nebo omezena, platí to také pro osobní odpovědnost našich zaměstnanců, pracovníků, kolegů, zástupců a pomocníků při plnění.

## § 8 Výhřada vlastnictví

1. Vyhrazujeme si vlastnictví předmětu koupě až do úplného zaplacení kupní ceny včetně případných vzniklých vedlejších nákladů (dopravné, balné atd.). Při protismluvním chování objednatele, zejména při prodlení s platbou, jsme oprávněni odstoupit od kupní smlouvy a vzít předmět koupě zpátky. Po vzetí předmětu koupě zpátky jsme oprávněni jej zhodnotit, zbývající výnos ze zhodnocení po odečtení přiměřených nákladů na zhodnocení bude započítán se závazky objednatele.

2. Objednatel je povinen zacházet s předmětem koupě pečlivě. Musí na svoje náklady dostatečně pojistit zboží ve výši nové hodnoty proti škodám způsobeným ohněm, vodou a krádeží.

3. Při zástavách nebo jiných zásazích třetích osob je objednatel povinen nás o tom neprodleně písemně informovat. Objednatel je v tomto případě dále povinen nás v plném rozsahu podpořit při soudním a mimosoudním uplatnění našich práv, zejména nám poskytnout potřebné podklady.

4. Objednatel je oprávněn předmět koupě dále prodat v řádném obchodě, postupuje nám však již nyní všechny pohledávky ve výši konečné fakturované částky (včetně DPH), které mu vzniknou z dalšího prodeje vůči jeho odběratelům nebo třetím osobám. Toto postoupení je nezávislé na tom, zda je předmět koupě prodán dále bez zpracování nebo po zpracování. Toto postoupení tímto přijímáme.

Objednatel zůstane oprávněn k vymáhání pohledávky v rámci řádného obchodu. Toto oprávnění zaniká, pokud objednatel nesplní svoje platební povinnosti vyplývající z přijatých výnosů, nebo pokud se ocitne v prodlení s platbou. Dále zaniká, pokud je podán návrh na zahájení insolvenčního nebo narovnávacího řízení na majetek objednatele nebo pokud objednatel zastaví svoje platby.

V těchto případech jsme oprávněni sami vymáhat postoupenou pohledávku. Objednatel je povinen poskytnout nám všechny informace potřebné k vymáhání pohledávky a vydat nám příslušné podklady. Objednatel je v tomto případě dále povinen oznámit dlužníkovi (třetí osobě) postoupení pohledávky.

5. Zpracování nebo změna předmětu koupě provedené objednatelem jsou vždy provedeny pro nás. Pokud se předmět koupě zpracuje s předměty, které nám nepatří, nabýváme spoluvlastnictví na novém předmětu v poměru hodnoty předmětu koupě k jiným zpracovaným předmětům k době jejich zpracování. Pro škodu vzniklou zpracováním platí jinak to samé, co pro předmět koupě dodaný s výhradou.

6. Pokud se předmět koupě neoddělitelně smíchá s předměty, které nám nepatří, nabýváme spoluvlastnictví na novém předmětu v poměru hodnoty předmětu koupě k jiným smíchaným předmětům k datu jejich smíchání. Problème-li smíchání takovým způsobem, že je nutno předmět objednatele považovat za hlavní předmět, pak platí, že objednatel na nás převádí spoluvlastnictví v poměrném podílu. Objednatel pro nás uschovává takto výhradní vlastnictví nebo spoluvlastnictví.

7. Zavazujeme se, že nám náležející jistiny na žádost objednatele uvolníme, pokud realizovatelná hodnota našich jistin překročí zajišťovanou pohledávku o více než 20 %, výběr uvolněných jistin přísluší nám.

## § 9 Místo plnění, použitelné právo a soudní příslušnost

1. Není-li smluvně dohodnuto jinak, je místem plnění sídlo našeho podniku.

2. Pro všeobecné obchodní vztahy s námi platí výhradně právo Spolkové republiky Německo. Půžitelnost CISG (obchodního práva OSN) je vyloučena.

3. Pokud je objednatel obchodníkem, jsou pro všechny právní spory mezinárodně příslušné soudy Spolkové republiky Německo.

Místně příslušným soudem je ve všech případech soud příslušný pro sídlo našeho podniku. Jsme však oprávněni žalovat objednatele u soudu, který je místně příslušný pro objednatele. Tato ustanovení o příslušnosti platí také pro žaloby ve směněném nebo šekovém procesu.