

TUPAI[®] Line

2015/2016

Platný od 1. 5. 2015



Made in Portugal



www.klikynadvere.cz
www.mpkatalogy.cz
www.tupai.cz

mpo[®]
KOVÁNÍ

Pomocné pravítko

Změřte vzdálenost mezi osou kliky a osou klíče (rozteč)

92
88
85

90

72

0

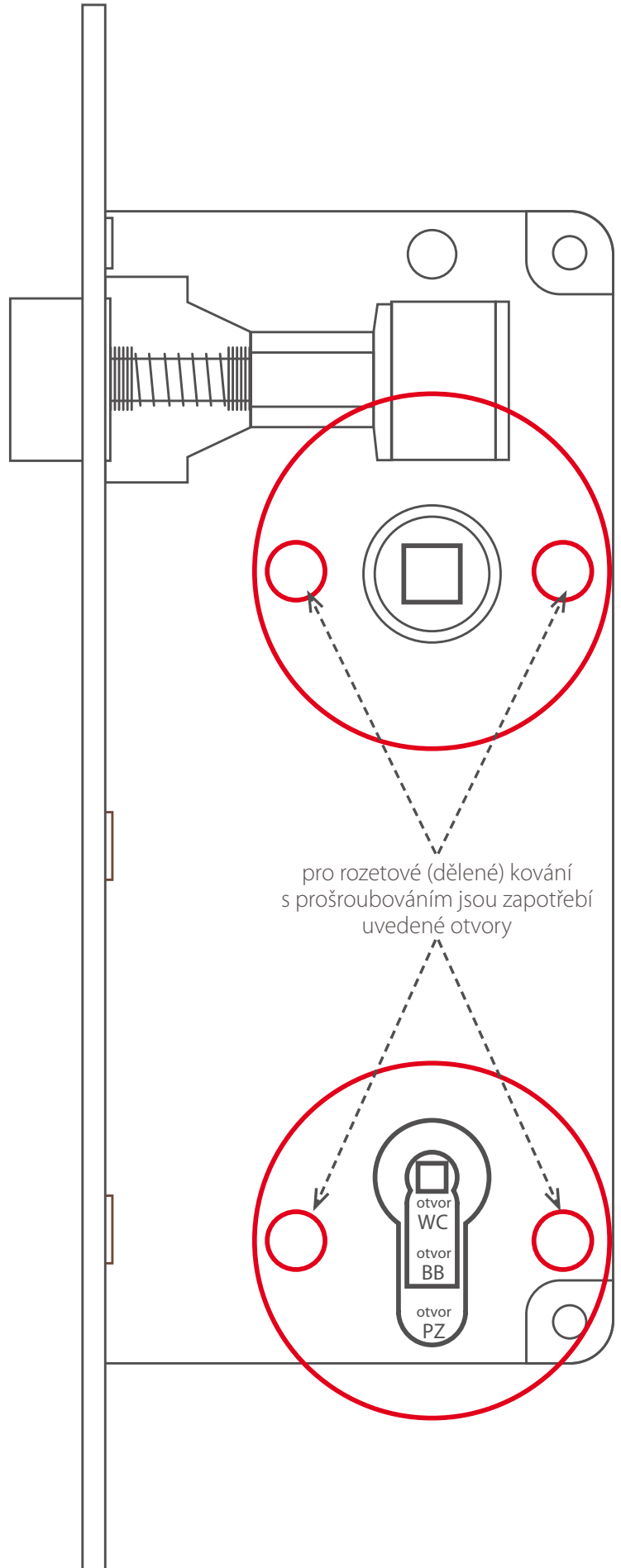

Vážení zákazníci,

formou našeho nového katalogu TUPAI Line vám chceme představit sortiment, který jsme pro vás připravili. Při výběru produktů jsme kladli důraz na kvalitu, příznivé ceny a zároveň zajímavý design.

Společnost MP KOVÁNÍ je firma založená v roce 2008. Od tohoto období působí v oblasti dveřního kování a doplňků na celém území České republiky. Nabízíme velkoobchodní a maloobchodní prodej se sítí partnerů na celém území ČR. V této oblasti dlouhodobě budujeme jméno kvalitního a spolehlivého partnera. Naše společnost ve své činnosti sází na stabilitu, spolehlivost v poskytování produktů a služeb a na kvalitní obchodní servis.

S pozdravem kolektiv MP KOVÁNÍ

Několik rad před zakoupením klik

Základní rozdělení interiérových klik:

Štítové kliky

U štítových klik je třeba znát vzdálenost mezi osou kliky a osou klíče (rozteč). Standardní vzdálenost je 72, nebo 90 mm. U bezpečnostního kování se používá i rozteč 92 mm (prosím, věnujte pozornost měření). Vzdálenost (rozteč) si můžete změřit pomocným pravítkem, které najdete na první straně katalogu.

UPOZORNĚNÍ: Jelikož otvory do štítových klik upravujeme na objednávku, je nezbytné, abyste při zadávání objednávky přesně uvedli typ a rozteč otvorů. Pokud si objednáte nesprávně, nemusí být jejich výměna samozřejmostí.

Rozetové kliky

Rozetové neboli dělené kliky, označujeme velkým písmenem R (kulatá rozeta), HR (čtvercová rozeta) nebo RT (obdélníková rozeta). Jelikož se většina rozetových klik upevňuje prošroubováním přes celou tloušťku dveří v místě zámku, je třeba, aby byly v zámku k tomu určené otvory. Ty jsou znázorněny v nákrese na první straně katalogu na pomocném pravítku.

Typy otvorů



Zkratkou **BB** označujeme otvor pro interiérový klíč (dózický)



Zkratkou **BBQ** označujeme otvor pro interiérový klíč hranatý (dózický)



Zkratkou **PZ** označujeme otvor pro vložku (fabku)



Zkratkou **WC** označujeme WC sadu s vmontovaným klíčem (k WC sadě je zapotřebí zámek se spodním čtyřhranným otvorem 6 × 6 mm)

Koule a madla

U klik s koulí / s madlem uvádíme všechny předešlé údaje plus upřesnění, zda se jedná o kliku pravou (označujeme RE) nebo levou (označujeme LI). U vybraných modelů může být koule / madlo pevné nebo otočné.

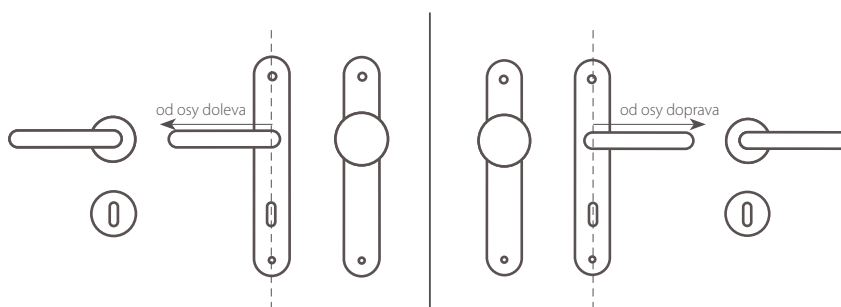

Madla a koule dodávané k setům



madlo 1924 dodávané k setům s HR rozetami



madlo MINI dodávané k setům s RT rozetami





koule 589 dodávaná k setům s R rozetami





























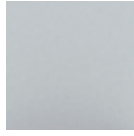



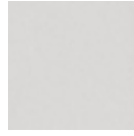

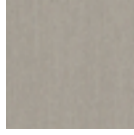



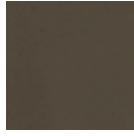

koule 2006 dodávaná k setům s R rozetami - nerez

Povrchové úpravy

Vybraný sortiment v tomto katalogu je v různých povrchových úpravách. Výrobky jsou ošetřeny kvalitními povrchovými úpravami, přesto ne každá povrchová úprava je vhodná do každého prostředí. U každé povrchové úpravy jsme vyznačili vhodnost použití symbolem:

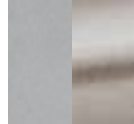
-  **nízká zátěž** – určeno pro domácí prostředí (byty, domy, malé penzionsy)
-  **střední zátěž** – určeno pro prostředí se zvýšenou frekvencí pohybu lidí (rodinné domy, hotely, ubytovny, méně frekventované administrativní prostory, penzionsy)
-  **vysoká zátěž** – určeno pro prostředí s vysokou frekvencí pohybu lidí (administrativní prostory, prodejny, čerpací stanice, nákupní centra), jsou vhodné i do vlhkého prostředí.

	 OC chrom lesklý (03)		 BVOC/CP černý velvet chrom/ chrom perla (128/18)		 ONS nikl broušený (36)
	 OCS chrom broušený (96)		 BPL černá perla (146)		 A anti-allergic (139)
	 OCS/OC chrom broušený/ chrom lesklý (115)		 OGS bronz česaný mat. (77)		 BN broušená nerez (16)
	 CP chrom perla (18)		 OBA antik bronz (46)		 LN leštěná nerez (58)
	 NP nikl perla (142)		 OGA antik šedá (47)		 OC/BN chrom lesklý / broušená nerez (67)
	 T titan (141)		 OLV mosaz leštěná a lakovaná (01)		 BN/OC/BN broušená nerez / chrom lesklý / broušená nerez (123)
	 BOC/OC černý lesklý chrom/ chrom lesklý (124/03)		 OLS mosaz broušená a lakovaná (45)		 VOC/BN velvet chrom / broušená nerez (81)

Vysvětlivky

-  **3**  **5** záruka 3, 5 let
-   obsahuje / neobsahuje vratný mechanismus kliky - pružinu
-  **EPR** ekonomická plastová rozeta - mechanika kliky je uložena v plastovém pouzdře
-  odolné vůči povětrnostním podmínkám
-  certifikované kování, bezpečnostní třída 3
-  součástí balení jsou samořezné šrouby M3 x 20 mm v příslušném počtu ke kování
-  prošroubování přes dveře
-  levo-pravost kliky
- nastavení s demontáží a montáží
-  klikové nasazení krytky rozety, štítu
-  zboží na objednávku - dodací lhůtu si prosím ověřte telefonicky
-  klika vhodná pro zámek na sklo

 Použité fotografie jsou ilustrační. Informace a skutečnosti uvedené v tomto katalogu slouží výhradně pro informační účely.

Montáž

Montáž je velmi důležitou součástí funkčnosti výrobku. Dbejte prosím na její správnost a to důkladným, přesným, přímým zaměřením a vrtáním otvorů. Doporučujeme vám používat montážní návody (jsou součástí balení klik, případně je naleznete na naší stránce, nebo se poradte u prodejce). Neupravujte prosím kování při montáži a použijte na montáž příslušné díly, které se nacházejí v balení.

Nezapomeňte před instalací mechaniku promazat univerzálním mazivem např. WD – 40.

Ošetřování

K čištění a ošetřování nepoužívejte žádné agresivní chemikálie a čisticí prostředky. Čistěte pouze měkkým vlhkým hadrem. Při vydávání nestandardních (pisklavých) zvuků nebo při drhnutí použijte univerzální mazivo např. WD – 40.

Polosyntetický sprej, který slouží k mazání pohyblivých částí jako řetězy, převodovky, zámky atd. Poskytuje ochranu proti korozi, je odolný vůči vodě, slanému a kyselému prostředí.



Balení zboží

Pro dokonalé zajištění ochrany výrobku a komfort přepravy jsme pro vás připravili různé balení výrobků (sáčky, krabičky, kartony, blistry atd.) Používáme jednotný design, který je charakteristický pro značku MP KOVÁNÍ.

Balení standardně obsahuje návod k použití, šablonu pro montáž kování, potřebné šrouby, imbusové klíče atd.

Záruka

Záruka na výrobky uvedené v katalogu je minimálně 3 roky od data prodeje na účtence. Záruka se nevztahuje na poškození výrobku nesprávným ošetřováním, na opotřebení výrobku používáním, případně mechanickým poškozením (např. klíči, prstýnký apod.). Záruka se také nevztahuje na výrobky, které byly po zakoupení dodatečně upravovány zákazníkem nebo jeho montážníkem. Rovněž na výrobky znehodnocené nekvalitní montáží, na znehodnocení zboží manipulací a vlastní přepravou. Rovněž na umístění výrobku do nevhodného prostředí - viz „Povrchové úpravy - symboly“.

Garance kvality

Při dodržení všech našich pokynů a upozornění (vhodný výběr do prostředí, manipulace se zbožím, kvalitní montáž a ošetřování výrobku) vám garantujeme dlouhodobou životnost výrobků.

Výměna zboží

Při jakémkoliv nároku na výměnu nebo reklamaci zboží žádáme zákazníky, aby jednotlivé díly zabalili tak, aby nedošlo k jejich dalšímu poškození. V opačném případě poškozené díly nebudou vyměněny.

Ceny

Ceny v katalogu jsou platné od 1. 5. 2015. Jsou uvedeny za kompletní výrobek, v případě klik za pár bez DPH v Kč a s DPH v Kč.

Při odběru zboží na fakturu v hodnotě nižší než 1500 bez DPH v Kč, bude k ceně zboží připočteno poštovné ve výši 100 Kč bez DPH.

Při odběru zboží na dobírku v hodnotě nižší než 1500 bez DPH v Kč, bude k ceně zboží připočteno poštovné ve výši 100 Kč bez DPH.

Při odběru zboží v hodnotě vyšší než 1500 Kč bez DPH je poštovné ZDARMA!

Z důvodu nestability cen materiálů na světovém trhu, si vyhrazujeme právo na úpravu cen. Aktualizace cen a sortimentu najdete na adrese: **www.mpkatalogy.cz**. Děkujeme za pochopení a věříme, že budete s našim zbožím a poskytovanými službami spokojeni.

TUPAI

Mechanika

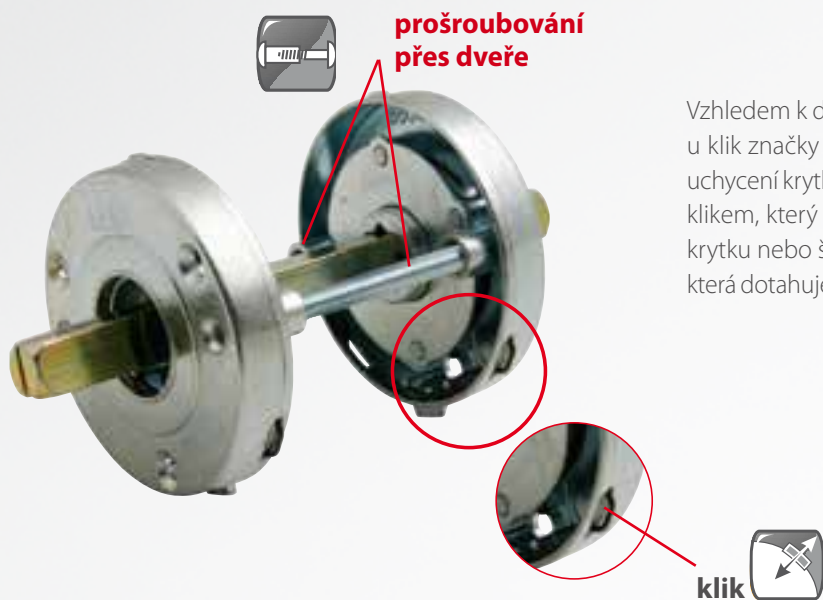

Vzhledem k dosavadní zkušenosti a na požadavky zákazníků jsme u klik značky TUPAI ve spolupráci s výrobcem zdokonalili systém uchycení krytky rozety a štítu speciálním mechanickým pružinovým klikem, který vám usnadní namontovat a opětovně demontovat krytku nebo štít bez poškození. V mechanice se nachází pružinka, která dotahuje krytku rozety nebo štít a zabraňuje jejímu vypadnutí.

Klíč k demontáži rozet



Při demontáži krytky rozety stačí jednoduše zasunout klíč k demontáži rozet na příslušné místo a mírným tahem ji bez poškození vylopnout.

Aby nedošlo k poškození dveří při demontáži krytky rozety, doporučujeme pod klíč k demontáži podložit podložku.



TI - KLÍČ K DEMONTÁŽI ROZET

	Cena v Kč bez DPH	Cena v Kč s DPH
klíč k demontáži rozet	60,-	73,-



MP - Profi šablona

Vzhledem k důležitosti montáže klik, jsme pro vás připravili MP-Profi šablona, se kterou snadno, přesně a kolmo vyvrtáte otvory pro montáž rozetových klik s výstupky. MP-Profi šablona je nastavitelná na různé rozteče zámků. Šablona obsahuje všechny potřebné nástavce včetně vrtáku o průměru 7 mm. Doporučujeme ji používat na všechny rozetové kliky s výstupky. Šablona je možné i zapůjčit dle uvedeného ceníku. Kvalitně namontovaná klika je zárukou dlouhodobé životnosti.

MP - Profi šablona

	MOC Cena v Kč bez DPH	MOC Cena v Kč s DPH
MP - Profi šablona	2500,-	3025,-

	Cena v Kč s DPH
Záloha za zapůjčení	3025,-

Zapůjčení do 3 dnů 300,-

Každý další den (4-16) 150,-

* Žádejte u nás v MP KOVÁNÍ nebo u vašeho dodavatele.

TUPAI Line

Úvod

Na objednávce u štítového kování je důležité uvést rozteč, vzdálenost v milimetrech od osy kliky k ose klíče (pro měření vám pomůže pravítko, které najdete na přední straně katalogu).

Štítové kliky:

1. Název modelu - např. TI - CARLA (včetně příslušného číselného kódu výrobku - pokud se u daného modelu uvádí)
2. Povrch – např. OGS, OC nebo OLV
3. Typ otvoru – BB, PZ nebo WC
4. Rozteč – 72 nebo 90 mm
5. Provedení kliky / klika nebo koule / klika nebo madlo / klika
6. U koule / klika nebo madlo / klika uvést zda je klika pravá, nebo levá podle obrázku na str. 3 v dolní části
7. Počet kusů

Rozetové kliky (dělené):

1. Název modelu - např. - TI - CINTO - R (uvést včetně „R“ „HR“ nebo „RT“ a příslušného číselného kódu výrobku - pokud se u daného modelu uvádí)
2. Povrch – např. T nebo OC atd.
3. Typ otvoru – BB, BBQ, PZ nebo WC
4. Provedení kliky / klika nebo koule / klika nebo madlo / klika
5. U koule / klika nebo madlo / klika uvést zda je klika pravá, nebo levá podle obrázku na str. 3 v dolní části
6. Počet kusů

TUPAI Line

Nerez str. 10 - 21

Standard str. 22 -23

Design str. 24 - 44

Design Vario str. 45 - 47

Design RT str. 48 - 56, 60

Design Vario RT str. 57 - 59, 61-65

Klasik str. 66 -73

Anti-allergic str. 74 - 75

Minimal str. 76 - 77

Koule a madla str. 78 -83

Rozety str. 84 - 87

Doplňky str. 88 -93

Bezpečnostní str. 94 -111

Kliky na eurookna str. 112 - 123

Abecední seznam produktů

ATZ - 7612, 7613 - dveřní zarážka oválná	90	TI - FAVORIT SPECIÁL	11
MP - Profí šablona	7	TI - FORTE	102, 103
OV - 100/15	91	TI - FORTE Plus	104, 105
OV - JR 519	91	TI - Koule a madla	78, 79, 80, 81, 83
TI - 0251, 0251 - R351 - krytka na pant	91	TI - JENNY - R	66
TI - 115 - dveřní zarážka oválná	90	TI - KAYA - HR / RT / HR ML 1,5 / HR ML 5	42, 56, 77
TI - 1623 - dveřní zarážka oválná	90	TI - KLÍČ NA DEMONTÁŽ ROZET	6
TI - 1696 - mušle na posuvné dveře	89	TI - LAGUNA - R / HR	14
TI - 1698 - dveřní zarážka oválná	90	TI - LEA	68, 69, 75
TI - 1699 - dveřní zarážka oválná	90	TI - LEA - R	68, 69, 75
TI - 2199 - dveřní zarážka oválná	90	TI - LINHA 1 - HR / HR ML 1,5 / HR ML 5	43, 77
TI - 2215 - dveřní zarážka na stěnu	90	TI - LINHA 3 Vario- HR / RT / HR ML 1,5 / HR ML 5	46, 47, 58, 59, 77
TI - 2260, 2261 dveřní zarážka hranatá	90	TI - LINHA 4 - HR / HR ML 1,5 / HR ML 5	44, 77
TI - 2617 - dveřní zarážka hranatá	90	TI - LINHA 5 Vario- HR / RT	46, 57
TI - 2617 a 115 podstavec pro zarážku	90	TI - LORD Plus	100, 101
TI - 2649 - mušle na posuvné dveře	89	TI - LORD	98, 99
TI - 2650 - mušle na posuvné dveře	89	TI - MARENA - R / HR / HRN	20
TI - 652 - dveřní zarážka na stěnu	90	TI - MAGNUS	94, 95
TI - BIG Vario - RT OP / RT	63, 64	TI - MAYA - HR / RT / HR ML 1,5 / HR ML 5	40, 41, 54, 55, 77
TI - BLOCK - HR	16	TI - MELODY - RT	60
TI - BONA	22	TI - MELODY Vario- RT	61
TI - BONA - R	22	TI - META	21
TI - BURACO 2 - HR / HR ML 1,5 / HR ML 5	38, 77	TI - META - R / HR / HRN	21
TI - BURACO 3 - HR / HR ML 1,5 / HR ML 5	39, 77	TI - MINI Vario - RT	65
TI - CAIRO - HR / HR ML 1,5 / HR ML 5	35, 77	TI - MONA	11
TI - CARLA	72, 73, 75	TI - MONA - R	10
TI - CARLA - R	72, 73, 75	TI - MONA - R OVÁL	12
TI - CINTO	33	TI - MONA SPECIÁL	11
TI - CINTO - RT	50, 51	TI - NERO - R / HR	13
TI - CINTO - R / R ML 1,5 / R ML 5	32, 76	TI - Rozety	84, 85, 86, 87
TI - CINTO 2 - HR / HR ML 1,5 / HR ML 5	34, 74, 77	TI - NINA - R	67
TI - CLAUDIA - R	67	TI - PIKTOGRAM	93
TI - COSLAN	11	TI - PRADO - R / HR / HRN	19
TI - COSLAN - R	10	TI - ROXANA - HR	16
TI - COSLAN - R OVÁL	12	TI - SALVO	96, 97
TI - COSLAN SPECIÁL	11	TI - SECO - R / HR / HR ML 1,5 / HR ML 5	30, 31, 77
TI - CUBO/MAYA - HR	106, 107	TI - SEMI - R / HR	15
TI - CUBO/LINHA 1	108, 109	TI - SOFIA	70, 71, 75
TI - CUBO/SQUARE HR	110, 111	TI - SOFIA - R	70, 71, 75
TI - DACAPO R / HRN	18	TI - SQUARE	36, 37
TI - DEDOS - RT	51	TI - SQUARE - HR / RT / HR ML 1,5 / HR ML 5	36, 37, 52, 53, 74, 77
TI - DIAGO - R / HR / HRN	18	TI - SUPRA - R / HR / RT	28, 29, 48
TI - DANIELA R / HR	14	TI - SWING - R / HR	13
TI - DK - Klíky na eurookna	113, 123	TI - TARO	23
TI - ELIPSE - R / HR	12	TI - TARO - R	23
TI - ELIPTICA - R / HR / RT	26, 27, 49	TI - TORNÁDO - R / HR	14
TI - FAVORIT	11	TI - TRENDY - R	10
TI - FAVORIT - R / HR / RT / R ML 1,5 / R ML 5 / HR ML 1,5 / HR ML 5	10, 24, 25, 48, 49, 76	TI - VEGA - R / HR	13

TI - FAVORIT - R 2002

POVRCH | BN – broušená nerez (16)



TUPAI
partner in smart solutions



	Cena v Kč bez DPH	Cena v Kč s DPH
kl./kl. + BB rozety (otvor pro klíč)	555,-	672,-
kl./kl. + PZ rozety (otvor pro vložku)	555,-	672,-
kl./kl. + WC rozety	750,-	908,-
koule fix/kl. + PZ (otvor pro vložku)	999,-	1209,-
klika na eurookno	496,-	601,-

TI - FAVORIT - HR 2002Q

POVRCH | BN – broušená nerez (16)



TUPAI
partner in smart solutions



	Cena v Kč bez DPH	Cena v Kč s DPH
kl./kl. + BB rozety (otvor pro klíč)	992,-	1201,-
kl./kl. + PZ rozety (otvor pro vložku)	992,-	1201,-
kl./kl. + WC rozety	1318,-	1595,-
madlo fix/kl. + PZ (otvor pro vložku)	1318,-	1595,-
klika na eurookno	560,-	678,-

TI - FAVORIT - R 2002

POVRCH | LN – leštěná nerez (58)



TUPAI
partner in smart solutions



	Cena v Kč bez DPH	Cena v Kč s DPH
kl./kl. + BB rozety (otvor pro klíč)	735,-	890,-
kl./kl. + PZ rozety (otvor pro vložku)	735,-	890,-
kl./kl. + WC rozety	990,-	1198,-
koule fix/kl. + PZ (otvor pro vložku)	1665,-	2015,-
klika na eurookno	592,-	717,-

TI - MONA - R 2001

POVRCH | BN – broušená nerez (16)



TUPAI
partner in smart solutions



	Cena v Kč bez DPH	Cena v Kč s DPH
kl./kl. + BB rozety (otvor pro klíč)	555,-	672,-
kl./kl. + PZ rozety (otvor pro vložku)	555,-	672,-
kl./kl. + WC rozety	750,-	908,-
koule fix/kl. + PZ (otvor pro vložku)	999,-	1209,-
klika na eurookno	496,-	601,-

TI - COSLAN - R 2000

POVRCH | BN – broušená nerez (16)



TUPAI
partner in smart solutions



	Cena v Kč bez DPH	Cena v Kč s DPH
kl./kl. + BB rozety (otvor pro klíč)	555,-	672,-
kl./kl. + PZ rozety (otvor pro vložku)	555,-	672,-
kl./kl. + WC rozety	750,-	908,-
koule fix/kl. + PZ (otvor pro vložku)	999,-	1209,-
klika na eurookno	496,-	601,-

TI - TRENDY - R 2276

POVRCH | BN – broušená nerez (16)



TUPAI
partner in smart solutions



	Cena v Kč bez DPH	Cena v Kč s DPH
kl./kl. + BB rozety (otvor pro klíč)	885,-	1071,-
kl./kl. + PZ rozety (otvor pro vložku)	885,-	1071,-
kl./kl. + WC rozety	1065,-	1289,-
koule fix/kl. + PZ (otvor pro vložku)	1470,-	1779,-



TI - FAVORIT SPECIÁL - 2005

POVRCH | BN – broušená nerez (16)

ROZTEČ | 72, 90 mm

TUPAI
partner in smart solutions



	Cena v Kč bez DPH	Cena v Kč s DPH
kl./kl. s BB otvorem pro klíč	1209,-	1463,-
kl./kl. s PZ otvorem pro vložku	1209,-	1463,-
kl./kl. s WC klíčem	1380,-	1670,-
koule fix/kl. s PZ otvorem pro vložku	1597,-	1933,-
klika na eurookno	496,-	601,-



TI - FAVORIT - 899

POVRCH | BN – broušená nerez (16)

ROZTEČ | 72, 90 mm

TUPAI
partner in smart solutions



	Cena v Kč bez DPH	Cena v Kč s DPH
kl./kl. s BB otvorem pro klíč	555,-	672,-
kl./kl. s PZ otvorem pro vložku	555,-	672,-
kl./kl. s WC klíčem	855,-	1035,-
koule fix/kl. s PZ otvorem pro vložku	1185,-	1434,-
klika na eurookno	560,-	678,-



TI - MONA SPECIÁL - 2004

POVRCH | BN – broušená nerez (16)

ROZTEČ | 72, 90 mm

TUPAI
partner in smart solutions



	Cena v Kč bez DPH	Cena v Kč s DPH
kl./kl. s BB otvorem pro klíč	1209,-	1463,-
kl./kl. s PZ otvorem pro vložku	1209,-	1463,-
kl./kl. s WC klíčem	1380,-	1670,-
koule fix/kl. s PZ otvorem pro vložku	1597,-	1933,-
klika na eurookno	496,-	601,-



TI - MONA - 898

POVRCH | BN – broušená nerez (16)

ROZTEČ | 72, 90 mm

TUPAI
partner in smart solutions



	Cena v Kč bez DPH	Cena v Kč s DPH
kl./kl. s BB otvorem pro klíč	555,-	672,-
kl./kl. s PZ otvorem pro vložku	555,-	672,-
kl./kl. s WC klíčem	855,-	1035,-
koule fix/kl. s PZ otvorem pro vložku	1185,-	1434,-
klika na eurookno	560,-	678,-



TI - COSLAN SPECIÁL - 2003

POVRCH | BN – broušená nerez (16)

ROZTEČ | 72, 90 mm

TUPAI
partner in smart solutions



	Cena v Kč bez DPH	Cena v Kč s DPH
kl./kl. s BB otvorem pro klíč	1209,-	1463,-
kl./kl. s PZ otvorem pro vložku	1209,-	1463,-
kl./kl. s WC klíčem	1380,-	1670,-
koule fix/kl. s PZ otvorem pro vložku	1597,-	1933,-
klika na eurookno	496,-	601,-



TI - COSLAN - 897

POVRCH | BN – broušená nerez (16)

ROZTEČ | 72, 90 mm

TUPAI
partner in smart solutions







	Cena v Kč bez DPH	Cena v Kč s DPH
kl./kl. s BB otvorem pro klíč	555,-	672,-
kl./kl. s PZ otvorem pro vložku	555,-	672,-
kl./kl. s WC klíčem	855,-	1035,-
koule fix/kl. s PZ otvorem pro vložku	1185,-	1434,-
klika na eurookno	560,-	678,-

TI - FAVORIT - R OVÁL 2072

POVRCH | BN – broušená nerez (16)



TUPAI
partner in smart solutions





						Cena v Kč bez DPH	Cena v Kč s DPH
kl./kl. + PZ rozety (otvor pro vložku)						544,-	659,-
koule fix/kl. + PZ (otvor pro vložku)						1168,-	1414,-
klika na eurookno						496,-	601,-
oválná rozeta PZ					pár	176,-	213,-
oválná záslepka					pár	176,-	213,-

TI - MONA - R OVÁL 2071

POVRCH | BN – broušená nerez (16)



TUPAI
partner in smart solutions





						Cena v Kč bez DPH	Cena v Kč s DPH
kl./kl. + PZ rozety (otvor pro vložku)						544,-	659,-
koule fix/kl. + PZ (otvor pro vložku)						1168,-	1414,-
klika na eurookno						496,-	601,-
oválná rozeta PZ					pár	176,-	213,-
oválná záslepka					pár	176,-	213,-

TI - COSLAN - R OVÁL 2070

POVRCH | BN – broušená nerez (16)



TUPAI
partner in smart solutions

						Cena v Kč bez DPH	Cena v Kč s DPH
kl./kl. + PZ rozety (otvor pro vložku)						544,-	659,-
koule fix/kl. + PZ (otvor pro vložku)						1168,-	1414,-
klika na eurookno						496,-	601,-
oválná rozeta PZ					pár	176,-	213,-
oválná záslepka					pár	176,-	213,-







Tupai
Slim Line

TI - ELIPSE - R 1994

POVRCH | BN – broušená nerez (16)



TUPAI
partner in smart solutions



						Cena v Kč bez DPH	Cena v Kč s DPH
kl./kl. + BB rozety (otvor pro klíč)						555,-	672,-
kl./kl. + PZ rozety (otvor pro vložku)						555,-	672,-
kl./kl. + WC rozety						750,-	908,-
koule fix/kl. + PZ (otvor pro vložku)						999,-	1209,-
klika na eurookno						496,-	601,-

TI - ELIPSE - HR 1994Q

POVRCH | BN – broušená nerez (16)



TUPAI
partner in smart solutions

						Cena v Kč bez DPH	Cena v Kč s DPH
kl./kl. + BB rozety (otvor pro klíč)						992,-	1201,-
kl./kl. + PZ rozety (otvor pro vložku)						992,-	1201,-
kl./kl. + WC rozety						1318,-	1595,-
madlo fix/kl. + PZ (otvor pro vložku)						1597,-	1933,-
klika na eurookno						560,-	678,-

TI - NERO - R 2233

POVRCH | BN – broušená nerez (16)



TUPAI
partner in smart solutions



	Cena v Kč bez DPH	Cena v Kč s DPH
kl./kl. + BB rozety (otvor pro klíč)	555,-	672,-
kl./kl. + PZ rozety (otvor pro vložku)	555,-	672,-
kl./kl. + WC rozety	750,-	908,-
koule fix/kl. + PZ (otvor pro vložku)	999,-	1209,-
klika na eurookno	496,-	601,-

TI - NERO - HR 2233Q

POVRCH | BN – broušená nerez (16)



TUPAI
partner in smart solutions



	Cena v Kč bez DPH	Cena v Kč s DPH
kl./kl. + BB rozety (otvor pro klíč)	992,-	1201,-
kl./kl. + PZ rozety (otvor pro vložku)	992,-	1201,-
kl./kl. + WC rozety	1318,-	1595,-
madlo fix/kl. + PZ (otvor pro vložku)	1318,-	1595,-
klika na eurookno	560,-	678,-

TI - SWING - R 2232

POVRCH | BN – broušená nerez (16)



TUPAI
partner in smart solutions



	Cena v Kč bez DPH	Cena v Kč s DPH
kl./kl. + BB rozety (otvor pro klíč)	555,-	672,-
kl./kl. + PZ rozety (otvor pro vložku)	555,-	672,-
kl./kl. + WC rozety	750,-	908,-
koule fix/kl. + PZ (otvor pro vložku)	999,-	1209,-
klika na eurookno	496,-	601,-

TI - SWING - HR 2232Q

POVRCH | BN – broušená nerez (16)



TUPAI
partner in smart solutions



	Cena v Kč bez DPH	Cena v Kč s DPH
kl./kl. + BB rozety (otvor pro klíč)	992,-	1201,-
kl./kl. + PZ rozety (otvor pro vložku)	992,-	1201,-
kl./kl. + WC rozety	1318,-	1595,-
madlo fix/kl. + PZ (otvor pro vložku)	1318,-	1595,-
klika na eurookno	560,-	678,-

TI - VEGA - R 2230

POVRCH | BN – broušená nerez (16)



TUPAI
partner in smart solutions



	Cena v Kč bez DPH	Cena v Kč s DPH
kl./kl. + BB rozety (otvor pro klíč)	555,-	672,-
kl./kl. + PZ rozety (otvor pro vložku)	555,-	672,-
kl./kl. + WC rozety	750,-	908,-
koule fix/kl. + PZ (otvor pro vložku)	999,-	1209,-
klika na eurookno	496,-	601,-

TI - VEGA - HR 2230Q

POVRCH | BN – broušená nerez (16)



TUPAI
partner in smart solutions



	Cena v Kč bez DPH	Cena v Kč s DPH
kl./kl. + BB rozety (otvor pro klíč)	992,-	1201,-
kl./kl. + PZ rozety (otvor pro vložku)	992,-	1201,-
kl./kl. + WC rozety	1318,-	1595,-
madlo fix/kl. + PZ (otvor pro vložku)	1318,-	1595,-
klika na eurookno	560,-	678,-

TI - LAGUNA - R 2254

POVRCH | BN – broušená nerez (16)



TUPAI
partner in smart solutions



	Cena v Kč bez DPH	Cena v Kč s DPH
kl./kl. + BB rozety (otvor pro klíč)	1530,-	1852,-
kl./kl. + PZ rozety (otvor pro vložku)	1530,-	1852,-
kl./kl. + WC rozety	1785,-	2160,-
koule fix/kl. + PZ (otvor pro vložku)	1785,-	2160,-
klika na eurookno	1024,-	1240,-

TI - LAGUNA - HR 2254Q

POVRCH | BN – broušená nerez (16)



TUPAI
partner in smart solutions



	Cena v Kč bez DPH	Cena v Kč s DPH
kl./kl. + BB rozety (otvor pro klíč)	1659,-	2008,-
kl./kl. + PZ rozety (otvor pro vložku)	1659,-	2008,-
kl./kl. + WC rozety	2000,-	2420,-
madlo fix/kl. + PZ (otvor pro vložku)	2000,-	2420,-
klika na eurookno	1088,-	1317,-

TI - TORNÁDO - R 3031

POVRCH | BN – broušená nerez (16)



TUPAI
partner in smart solutions



	Cena v Kč bez DPH	Cena v Kč s DPH
kl./kl. + BB rozety (otvor pro klíč)	999,-	1209,-
kl./kl. + PZ rozety (otvor pro vložku)	999,-	1209,-
kl./kl. + WC rozety	1275,-	1543,-
koule fix/kl. + PZ (otvor pro vložku)	1455,-	1761,-
klika na eurookno	752,-	910,-

TI - TORNÁDO - HR 3031Q

POVRCH | BN – broušená nerez (16)



TUPAI
partner in smart solutions



	Cena v Kč bez DPH	Cena v Kč s DPH
kl./kl. + BB rozety (otvor pro klíč)	1519,-	1838,-
kl./kl. + PZ rozety (otvor pro vložku)	1519,-	1838,-
kl./kl. + WC rozety	1783,-	2158,-
madlo fix/kl. + PZ (otvor pro vložku)	1845,-	2233,-
klika na eurookno	816,-	988,-

TI - DANIELA - R 2253

POVRCH | BN – broušená nerez (16)



TUPAI
partner in smart solutions



	Cena v Kč bez DPH	Cena v Kč s DPH
kl./kl. + BB rozety (otvor pro klíč)	1530,-	1852,-
kl./kl. + PZ rozety (otvor pro vložku)	1530,-	1852,-
kl./kl. + WC rozety	1785,-	2160,-
koule fix/kl. + PZ (otvor pro vložku)	1785,-	2160,-
klika na eurookno	1024,-	1240,-

TI - DANIELA - HR 2253Q

POVRCH | BN – broušená nerez (16)



TUPAI
partner in smart solutions



	Cena v Kč bez DPH	Cena v Kč s DPH
kl./kl. + BB rozety (otvor pro klíč)	1659,-	2008,-
kl./kl. + PZ rozety (otvor pro vložku)	1659,-	2008,-
kl./kl. + WC rozety	1938,-	2345,-
madlo fix/kl. + PZ (otvor pro vložku)	1938,-	2345,-
klika na eurookno	1088,-	1317,-

TI - SEMI - R 3990

POVRCH | BN – broušená nerez (16)



TUPAI
partner in smart solutions

NOVINKA

	Cena v Kč bez DPH	Cena v Kč s DPH
kl./kl. na rozetách	735,-	890,-
kl./kl. + BB rozety (otvor pro klíč)	795,-	962,-
kl./kl. + PZ rozety (otvor pro vložku)	795,-	962,-
kl./kl. + WC rozety	1035,-	1253,-
koule fix/kl. + PZ (otvor pro vložku)	1395,-	1688,-
klika na eurookno	592,-	717,-

TI - SEMI - HR 3990Q

POVRCH | BN – broušená nerez (16)



TUPAI
partner in smart solutions

NOVINKA

	Cena v Kč bez DPH	Cena v Kč s DPH
kl./kl. na rozetách	1101,-	1333,-
kl./kl. + BB rozety (oválný otvor)	1457,-	1763,-
kl./kl. + BBQ rozety (hranatý otvor)	1457,-	1763,-
kl./kl. + PZ rozety (otvor pro vložku)	1457,-	1763,-
kl./kl. + WC rozety	1674,-	2026,-
madlo fix/kl. + PZ (otvor pro vložku)	1752,-	2120,-
klika na eurookno	832,-	1007,-

TI - SEMI - R 3990

POVRCH | LN – leštěná nerez (58)



TUPAI
partner in smart solutions

NOVINKA

	Cena v Kč bez DPH	Cena v Kč s DPH
kl./kl. na rozetách	1155,-	1398,-
kl./kl. + BB rozety (otvor pro klíč)	1215,-	1471,-
kl./kl. + PZ rozety (otvor pro vložku)	1215,-	1471,-
kl./kl. + WC rozety	1515,-	1834,-
koule fix/kl. + PZ (otvor pro vložku)	1995,-	2414,-
klika na eurookno	848,-	1027,-

TI - SEMI - HR 3990Q

POVRCH | LN – leštěná nerez (58)



TUPAI
partner in smart solutions

NOVINKA

	Cena v Kč bez DPH	Cena v Kč s DPH
kl./kl. na rozetách	1674,-	2026,-
kl./kl. + BB rozety (oválný otvor)	2046,-	2476,-
kl./kl. + BBQ rozety (hranatý otvor)	2046,-	2476,-
kl./kl. + PZ rozety (otvor pro vložku)	2046,-	2476,-
kl./kl. + WC rozety	2263,-	2739,-
madlo fix/kl. + PZ (otvor pro vložku)	2263,-	2739,-
klika na eurookno	1184,-	1433,-

WC rozety HR



WC rozety R



TI - ROXANA - HR 3030Q

POVRCH | BN – broušená nerez (16)



TUPAI
partner in smart solutions

TI - ROXANA - HR 3030Q

POVRCH | LN – leštěná nerez (58)



TUPAI
partner in smart solutions



	Cena v Kč bez DPH	Cena v Kč s DPH
kl./kl. na rozetách	1209,-	1463,-
kl./kl. + BB rozety (oválný otvor)	1566,-	1895,-
kl./kl. + BBQ rozety (hranatý otvor)	1566,-	1895,-
kl./kl. + PZ rozety	1566,-	1895,-
kl./kl. + WC rozety	1845,-	2233,-
madlo fix./kl. + PZ (otvor pro vložku)	1876,-	2270,-
klika na eurookno	896,-	1085,-



	Cena v Kč bez DPH	Cena v Kč s DPH
kl./kl. na rozetách	1829,-	2214,-
kl./kl. + BB rozety (oválný otvor)	2186,-	2646,-
kl./kl. + BBQ rozety (hranatý otvor)	2186,-	2646,-
kl./kl. + PZ rozety	2186,-	2646,-
kl./kl. + WC rozety	2449,-	2964,-
madlo fix./kl. + PZ (otvor pro vložku)	2449,-	2964,-
klika na eurookno	1264,-	1530,-

TI - BLOCK - HR 2270Q

POVRCH | BN – broušená nerez (16)



TUPAI
partner in smart solutions

TI - BLOCK - HR 2270Q

POVRCH | LN – leštěná nerez (58)



TUPAI
partner in smart solutions



	Cena v Kč bez DPH	Cena v Kč s DPH
kl./kl. na rozetách	1209,-	1463,-
kl./kl. + BB rozety (oválný otvor)	1566,-	1895,-
kl./kl. + BBQ rozety (hranatý otvor)	1566,-	1895,-
kl./kl. + PZ rozety	1566,-	1895,-
kl./kl. + WC rozety	1845,-	2233,-
madlo fix./kl. + PZ (otvor pro vložku)	1876,-	2270,-
klika na eurookno	896,-	1085,-



	Cena v Kč bez DPH	Cena v Kč s DPH
kl./kl. na rozetách	1829,-	2214,-
kl./kl. + BB rozety (oválný otvor)	2186,-	2646,-
kl./kl. + BBQ rozety (hranatý otvor)	2186,-	2646,-
kl./kl. + PZ rozety	2186,-	2646,-
kl./kl. + WC rozety	2449,-	2964,-
madlo fix./kl. + PZ (otvor pro vložku)	2449,-	2964,-
klika na eurookno	1264,-	1530,-

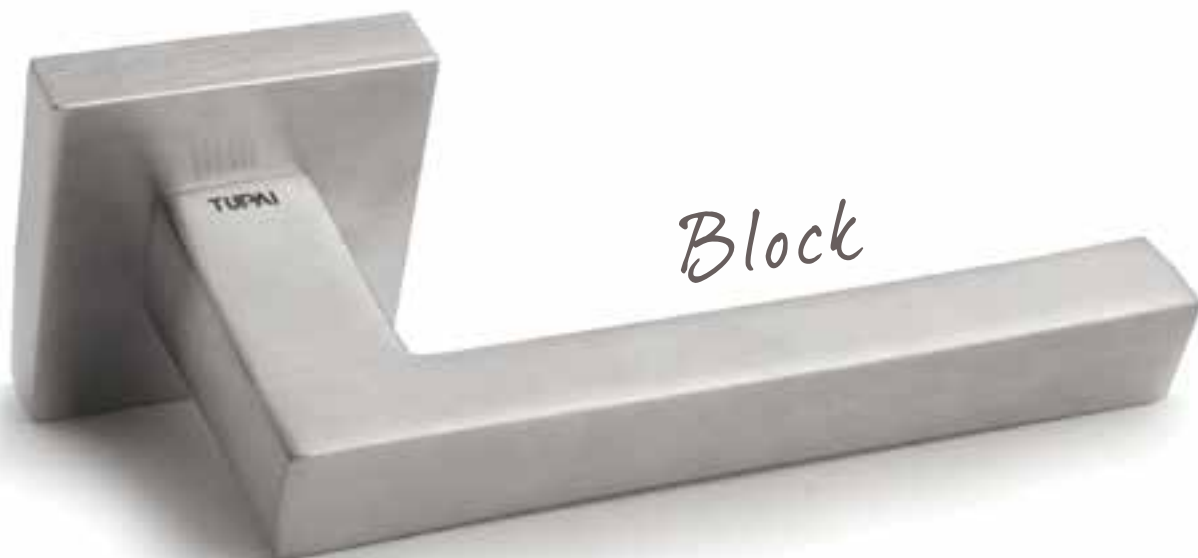

Block

TUPAI Line

TUPAI Line

Nerez

TI - DACAPO - R 791

POVRCH | OC / BN – chrom lesklý / broušená nerez
(67)



TUPAI
partner in smart solutions



	Cena v Kč bez DPH	Cena v Kč s DPH
kl./kl. + BB rozety (otvor pro klíč)	855,-	1035,-
kl./kl. + PZ rozety (otvor pro vložku)	855,-	1035,-
kl./kl. + WC rozety	1124,-	1361,-
koule fix/kl. + PZ (otvor pro vložku)	1248,-	1511,-
klika na eurookno	605,-	733,-

TI - DACAPO - HRN 791Q

POVRCH | BN / OC / BN
– broušená nerez/ chrom lesklý / broušená nerez (123)



TUPAI
partner in smart solutions



	Cena v Kč bez DPH	Cena v Kč s DPH
kl./kl. + BB rozety (otvor pro klíč)	1124,-	1361,-
kl./kl. + PZ rozety (otvor pro vložku)	1124,-	1361,-
kl./kl. + WC rozety	1402,-	1697,-
madlo fix/kl. + PZ (otvor pro vložku)	1402,-	1697,-
klika na eurookno	679,-	822,-

TI - DIAGO - R 793

POVRCH | OC / BN – chrom lesklý / broušená nerez
(67)



TUPAI
partner in smart solutions



	Cena v Kč bez DPH	Cena v Kč s DPH
kl./kl. + BB rozety (otvor pro klíč)	1232,-	1491,-
kl./kl. + PZ rozety (otvor pro vložku)	1232,-	1491,-
kl./kl. + WC rozety	1488,-	1801,-
koule fix/kl. + PZ (otvor pro vložku)	1488,-	1801,-
klika na eurookno	788,-	954,-

TI - DIAGO - HR 793Q

POVRCH | OC / BN – chrom lesklý / broušená nerez
(67)



TUPAI
partner in smart solutions



	Cena v Kč bez DPH	Cena v Kč s DPH
kl./kl. + BB rozety (otvor pro klíč)	1280,-	1549,-
kl./kl. + PZ rozety (otvor pro vložku)	1280,-	1549,-
kl./kl. + WC rozety	1562,-	1891,-
madlo fix/kl. + PZ (otvor pro vložku)	1562,-	1891,-
klika na eurookno	852,-	1031,-

TI - DIAGO - HRN 793Q

POVRCH | BN / OC / BN – broušená nerez/
chrom lesklý / broušená nerez (123)



TUPAI
partner in smart solutions



	Cena v Kč bez DPH	Cena v Kč s DPH
kl./kl. + BB rozety (otvor pro klíč)	1280,-	1549,-
kl./kl. + PZ rozety (otvor pro vložku)	1280,-	1549,-
kl./kl. + WC rozety	1562,-	1891,-
madlo fix/kl. + PZ (otvor pro vložku)	1562,-	1891,-
klika na eurookno	880,-	1065,-



TI - PRADO - R 792

POVRCH | OC / BN – chrom lesklý / broušená nerez (67)



TUPAI
partner in smart solutions



	Cena v Kč bez DPH	Cena v Kč s DPH
kl./kl. + BB rozety (otvor pro klíč)	1072,-	1298,-
kl./kl. + PZ rozety (otvor pro vložku)	1072,-	1298,-
kl./kl. + WC rozety	1341,-	1623,-
koule fix/kl. + PZ (otvor pro vložku)	1341,-	1623,-
klika na eurookno	714,-	864,-

TI - PRADO - HR 792Q

POVRCH | OC / BN – chrom lesklý / broušená nerez (67)



TUPAI
partner in smart solutions



	Cena v Kč bez DPH	Cena v Kč s DPH
kl./kl. + BB rozety (otvor pro klíč)	1124,-	1361,-
kl./kl. + PZ rozety (otvor pro vložku)	1124,-	1361,-
kl./kl. + WC rozety	1402,-	1697,-
madlo fix/kl. + PZ (otvor pro vložku)	1402,-	1697,-
klika na eurookno	778,-	942,-

TI - PRADO - R 792

POVRCH | VOC / BN – velvet chrom / broušená nerez (81)



TUPAI
partner in smart solutions



	Cena v Kč bez DPH	Cena v Kč s DPH
kl./kl. + BB rozety (otvor pro klíč)	1072,-	1298,-
kl./kl. + PZ rozety (otvor pro vložku)	1072,-	1298,-
kl./kl. + WC rozety	1341,-	1623,-
koule fix/kl. + PZ (otvor pro vložku)	1341,-	1623,-
klika na eurookno	714,-	864,-

TI - PRADO - HR 792Q

POVRCH | VOC / BN – velvet chrom / broušená nerez (81)



TUPAI
partner in smart solutions



	Cena v Kč bez DPH	Cena v Kč s DPH
kl./kl. + BB rozety (otvor pro klíč)	1124,-	1361,-
kl./kl. + PZ rozety (otvor pro vložku)	1124,-	1361,-
kl./kl. + WC rozety	1402,-	1697,-
madlo fix/kl. + PZ (otvor pro vložku)	1402,-	1697,-
klika na eurookno	778,-	942,-

Prado



TI - PRADO - HRN 792Q

POVRCH | BN / OC / BN – broušená nerez / chrom lesklý / broušená nerez (123)



TUPAI
partner in smart solutions



	Cena v Kč bez DPH	Cena v Kč s DPH
kl./kl. + BB rozety (otvor pro klíč)	1124,-	1361,-
kl./kl. + PZ rozety (otvor pro vložku)	1124,-	1361,-
kl./kl. + WC rozety	1402,-	1697,-
madlo fix/kl. + PZ (otvor pro vložku)	1402,-	1697,-
klika na eurookno	778,-	942,-

TI - MARENA - R 794

POVRCH | OC / BN – chrom lesklý / broušená nerez
(67)



TUPAI
partner in smart solutions



	Cena v Kč bez DPH	Cena v Kč s DPH
kl./kl. + BB rozety (otvor pro klíč)	944,-	1143,-
kl./kl. + PZ rozety (otvor pro vložku)	944,-	1143,-
kl./kl. + WC rozety	1204,-	1457,-
koule fix/kl. + PZ (otvor pro vložku)	1232,-	1491,-
klika na eurookno	647,-	783,-

TI - MARENA - HR 794Q

POVRCH | OC / BN – chrom lesklý / broušená nerez
(67)



TUPAI
partner in smart solutions



	Cena v Kč bez DPH	Cena v Kč s DPH
kl./kl. + BB rozety (otvor pro klíč)	1124,-	1361,-
kl./kl. + PZ rozety (otvor pro vložku)	1124,-	1361,-
kl./kl. + WC rozety	1402,-	1697,-
madlo fix/kl. + PZ (otvor pro vložku)	1402,-	1697,-
klika na eurookno	714,-	864,-

TI - MARENA - R 794

POVRCH | VOC / BN – velvet chrom / broušená nerez
(81)



TUPAI
partner in smart solutions



	Cena v Kč bez DPH	Cena v Kč s DPH
kl./kl. + BB rozety (otvor pro klíč)	1079,-	1306,-
kl./kl. + PZ rozety (otvor pro vložku)	1079,-	1306,-
kl./kl. + WC rozety	1386,-	1678,-
koule fix/kl. + PZ (otvor pro vložku)	1415,-	1713,-
klika na eurookno	717,-	868,-

TI - MARENA - HR 794Q

POVRCH | VOC / BN – velvet chrom / broušená nerez
(81)



TUPAI
partner in smart solutions



	Cena v Kč bez DPH	Cena v Kč s DPH
kl./kl. + BB rozety (otvor pro klíč)	1130,-	1368,-
kl./kl. + PZ rozety (otvor pro vložku)	1130,-	1368,-
kl./kl. + WC rozety	1450,-	1755,-
madlo fix/kl. + PZ (otvor pro vložku)	1450,-	1755,-
klika na eurookno	781,-	946,-

Marena



TI - MARENA - HRN 794 Q

POVRCH | BN / OC / BN – broušená nerez/
chrom lesklý / broušená nerez (123)



TUPAI
partner in smart solutions



	Cena v Kč bez DPH	Cena v Kč s DPH
kl./kl. + BB rozety (otvor pro klíč)	1124,-	1361,-
kl./kl. + PZ rozety (otvor pro vložku)	1124,-	1361,-
kl./kl. + WC rozety	1402,-	1697,-
madlo fix/kl. + PZ (otvor pro vložku)	1402,-	1697,-
klika na eurookno	714,-	864,-

TI - META - R 795

POVRCH | OC / BN – chrom lesklý / broušená nerez
(67)



TUPAI
partner in smart solutions



	Cena v Kč bez DPH	Cena v Kč s DPH
kl./kl. + BB rozety (otvor pro klíč)	1056,-	1278,-
kl./kl. + PZ rozety (otvor pro vložku)	1056,-	1278,-
kl./kl. + WC rozety	1325,-	1604,-
koule fix/kl. + PZ (otvor pro vložku)	1543,-	1868,-
klika na eurookno	704,-	852,-

TI - META - HR 795Q

POVRCH | OC / BN – chrom lesklý / broušená nerez
(67)



TUPAI
partner in smart solutions



	Cena v Kč bez DPH	Cena v Kč s DPH
kl./kl. + BB rozety (otvor pro klíč)	1108,-	1341,-
kl./kl. + PZ rozety (otvor pro vložku)	1108,-	1341,-
kl./kl. + WC rozety	1386,-	1678,-
madlo fix/kl. + PZ (otvor pro vložku)	1386,-	1678,-
klika na eurookno	820,-	993,-

TI - META - R 795

POVRCH | VOC / BN – velvet chrom / broušená nerez
(81)



TUPAI
partner in smart solutions



	Cena v Kč bez DPH	Cena v Kč s DPH
kl./kl. + BB rozety (otvor pro klíč)	1335,-	1616,-
kl./kl. + PZ rozety (otvor pro vložku)	1335,-	1616,-
kl./kl. + WC rozety	1616,-	1956,-
koule fix/kl. + PZ (otvor pro vložku)	1616,-	1956,-
klika na eurookno	813,-	984,-

TI - META - HR 795Q

POVRCH | VOC / BN – velvet chrom / broušená nerez
(81)



TUPAI
partner in smart solutions



	Cena v Kč bez DPH	Cena v Kč s DPH
kl./kl. + BB rozety (otvor pro klíč)	1335,-	1616,-
kl./kl. + PZ rozety (otvor pro vložku)	1335,-	1616,-
kl./kl. + WC rozety	1616,-	1956,-
madlo fix/kl. + PZ (otvor pro vložku)	1616,-	1956,-
klika na eurookno	893,-	1081,-

TI - META - 2055

POVRCH | OC / BN – chrom lesklý / broušená nerez
(67)

ROZTEČ | 72, 90 mm



TUPAI
partner in smart solutions

	Cena v Kč bez DPH	Cena v Kč s DPH
kl./kl. s BB otvorem pro klíč	1556,-	1883,-
kl./kl. s PZ otvorem pro vložku	1556,-	1883,-
kl./kl. s WC kličem	1716,-	2077,-
koule fix/kl. s PZ otvorem pro vložku	1716,-	2077,-
klika na eurookno	704,-	852,-

TI - META - HRN 795Q

POVRCH | BN / OC / BN – broušená nerez/
chrom lesklý / broušená nerez (123)



TUPAI
partner in smart solutions



	Cena v Kč bez DPH	Cena v Kč s DPH
kl./kl. + BB rozety (otvor pro klíč)	1108,-	1341,-
kl./kl. + PZ rozety (otvor pro vložku)	1108,-	1341,-
kl./kl. + WC rozety	1386,-	1678,-
madlo fix/kl. + PZ (otvor pro vložku)	1386,-	1678,-
klika na eurookno	768,-	930,-



TI - BONA - 311

POVRCH | OC - chrom lesklý (03)
ROZTEČ | 72, 90 mm

TUPAI
partner in smart solutions

	Cena v Kč bez DPH	Cena v Kč s DPH
kl./kl. s BB otvorem pro klíč	640,-	775,-
kl./kl. s PZ otvorem pro vložku	640,-	775,-
kl./kl. s WC kličem	880,-	1065,-
koule fix/kl. s PZ otvorem pro vložku	1136,-	1375,-
klika na eurookno	544,-	659,-



TI - BONA - R 293

POVRCH | OC - chrom lesklý (03)

TUPAI
partner in smart solutions

	Cena v Kč bez DPH	Cena v Kč s DPH
kl./kl. + BB rozety (otvor pro klíč)	640,-	775,-
kl./kl. + PZ rozety (otvor pro vložku)	640,-	775,-
kl./kl. + WC rozety	880,-	1065,-
koule fix/kl. + PZ (otvor pro vložku)	1136,-	1375,-
klika na eurookno	544,-	659,-



TI - BONA - 311

POVRCH | OCS - chrom broušený (96)
ROZTEČ | 72, 90 mm

TUPAI
partner in smart solutions

	Cena v Kč bez DPH	Cena v Kč s DPH
kl./kl. s BB otvorem pro klíč	640,-	775,-
kl./kl. s PZ otvorem pro vložku	640,-	775,-
kl./kl. s WC kličem	880,-	1065,-
koule fix/kl. s PZ otvorem pro vložku	1136,-	1375,-
klika na eurookno	544,-	659,-



TI - BONA - R 293

POVRCH | OCS - chrom broušený (96)

TUPAI
partner in smart solutions

	Cena v Kč bez DPH	Cena v Kč s DPH
kl./kl. + BB rozety (otvor pro klíč)	640,-	775,-
kl./kl. + PZ rozety (otvor pro vložku)	640,-	775,-
kl./kl. + WC rozety	880,-	1065,-
koule fix/kl. + PZ (otvor pro vložku)	1136,-	1375,-
klika na eurookno	544,-	659,-



TI - BONA - 311

POVRCH | NP - niki perla (142)
ROZTEČ | 72, 90 mm

TUPAI
partner in smart solutions

	Cena v Kč bez DPH	Cena v Kč s DPH
kl./kl. s BB otvorem pro klíč	640,-	775,-
kl./kl. s PZ otvorem pro vložku	640,-	775,-
kl./kl. s WC kličem	880,-	1065,-
koule fix/kl. s PZ otvorem pro vložku	1136,-	1375,-
klika na eurookno	544,-	659,-



TI - BONA - R 293

POVRCH | NP - niki perla (142)

TUPAI
partner in smart solutions

	Cena v Kč bez DPH	Cena v Kč s DPH
kl./kl. + BB rozety (otvor pro klíč)	640,-	775,-
kl./kl. + PZ rozety (otvor pro vložku)	640,-	775,-
kl./kl. + WC rozety	880,-	1065,-
koule fix/kl. + PZ (otvor pro vložku)	1136,-	1375,-
klika na eurookno	544,-	659,-



TI - TARO - 1971

POVRCH | OC - chrom lesklý (03)

ROZTEČ | 72, 90 mm

TUPAI
partner in smart solutions



	Cena v Kč bez DPH	Cena v Kč s DPH
kl./kl. s BB otvorem pro klíč	864,-	1046,-
kl./kl. s PZ otvorem pro vložku	864,-	1046,-
kl./kl. s WC klíčem	1104,-	1336,-
koule fix/kl. s PZ otvorem pro vložku	1200,-	1452,-
klika na eurookno	576,-	697,-



TI - TARO - R 1977

POVRCH | OC - chrom lesklý (03)

TUPAI
partner in smart solutions



	Cena v Kč bez DPH	Cena v Kč s DPH
kl./kl. + BB rozety (otvor pro klíč)	752,-	910,-
kl./kl + PZ rozety otvor pro vložku	752,-	910,-
sada s WC klíčem	1040,-	1259,-
koule fix/kl. + PZ rozety otvor pro vložku	1200,-	1452,-
klika na eurookno	576,-	697,-



TI - TARO - 1971

POVRCH | OCS - chrom broušený (96)

ROZTEČ | 72, 90 mm

TUPAI
partner in smart solutions



	Cena v Kč bez DPH	Cena v Kč s DPH
kl./kl. s BB otvorem pro klíč	864,-	1046,-
kl./kl. s PZ otvorem pro vložku	864,-	1046,-
kl./kl. s WC klíčem	1104,-	1336,-
koule fix/kl. s PZ otvorem pro vložku	1200,-	1452,-
klika na eurookno	576,-	697,-



TI - TARO - R 1977

POVRCH | OCS - chrom broušený (96)

TUPAI
partner in smart solutions



	Cena v Kč bez DPH	Cena v Kč s DPH
kl./kl. + BB rozety (otvor pro klíč)	752,-	910,-
kl./kl + PZ rozety otvor pro vložku	752,-	910,-
sada s WC klíčem	1040,-	1259,-
koule fix/kl. + PZ rozety otvor pro vložku	1200,-	1452,-
klika na eurookno	576,-	697,-



TI - TARO - 1971

POVRCH | NP - nikl perla (142)

ROZTEČ | 72, 90 mm

TUPAI
partner in smart solutions



	Cena v Kč bez DPH	Cena v Kč s DPH
kl./kl. s BB otvorem pro klíč	864,-	1046,-
kl./kl. s PZ otvorem pro vložku	864,-	1046,-
kl./kl. s WC klíčem	1104,-	1336,-
koule fix/kl. s PZ otvorem pro vložku	1200,-	1452,-
klika na eurookno	608,-	736,-



TI - TARO - R 1977

POVRCH | NP - nikl perla (142)

TUPAI
partner in smart solutions



	Cena v Kč bez DPH	Cena v Kč s DPH
kl./kl. + BB rozety (otvor pro klíč)	752,-	910,-
kl./kl + PZ rozety otvor pro vložku	752,-	910,-
sada s WC klíčem	1040,-	1259,-
koule fix/kl. + PZ rozety otvor pro vložku	1200,-	1452,-
klika na eurookno	608,-	736,-

TI - FAVORIT - R 4002

POVRCH | OC - chrom lesklý (03)



TUPAI
partner in smart solutions

NOVINKA



	Cena v Kč bez DPH	Cena v Kč s DPH
kl./kl. + BB rozety (otvor pro klíč)	999,-	1209,-
kl./kl. + PZ rozety (otvor pro vložku)	999,-	1209,-
kl./kl. + WC rozety	1248,-	1511,-
koule fix/kl. + PZ (otvor pro vložku)	1440,-	1743,-
klika na eurookno	608,-	736,-

TI - FAVORIT - R 4002

POVRCH | OCS - chrom broušený (96)



TUPAI
partner in smart solutions

NOVINKA



	Cena v Kč bez DPH	Cena v Kč s DPH
kl./kl. + BB rozety (otvor pro klíč)	999,-	1209,-
kl./kl. + PZ rozety (otvor pro vložku)	999,-	1209,-
kl./kl. + WC rozety	1248,-	1511,-
koule fix/kl. + PZ (otvor pro vložku)	1440,-	1743,-
klika na eurookno	608,-	736,-

TI - FAVORIT - R 4002

POVRCH | NP - nikel perla (142)



TUPAI
partner in smart solutions

NOVINKA



	Cena v Kč bez DPH	Cena v Kč s DPH
kl./kl. + BB rozety (otvor pro klíč)	999,-	1209,-
kl./kl. + PZ rozety (otvor pro vložku)	999,-	1209,-
kl./kl. + WC rozety	1248,-	1511,-
koule fix/kl. + PZ (otvor pro vložku)	1440,-	1743,-
klika na eurookno	608,-	736,-

TI - FAVORIT - R 4002

POVRCH | T - titan (141)



TUPAI
partner in smart solutions

NOVINKA



	Cena v Kč bez DPH	Cena v Kč s DPH
kl./kl. + BB rozety (otvor pro klíč)	999,-	1209,-
kl./kl. + PZ rozety (otvor pro vložku)	999,-	1209,-
kl./kl. + WC rozety	1248,-	1511,-
koule fix/kl. + PZ (otvor pro vložku)	1440,-	1743,-
klika na eurookno	608,-	736,-



TI - FAVORIT - HR 4002Q

POVRCH | OC - chrom lesklý (03)



TUPAI
partner in smart solutions

NOVINKA



	Cena v Kč bez DPH	Cena v Kč s DPH
kl./kl. na rozetách	1024,-	1240,-
kl./kl. + BB rozety (oválný otvor)	1280,-	1549,-
kl./kl. + BBQ rozety (hranatý otvor)	1280,-	1549,-
kl./kl. + PZ rozety (otvor pro vložku)	1280,-	1549,-
kl./kl. + WC rozety	1488,-	1801,-
madlo fix/kl. + PZ (otvor pro vložku)	1712,-	2072,-
klika na eurookno	832,-	1007,-

TI - FAVORIT - HR 4002Q

POVRCH | OCS - chrom broušený (96)



TUPAI
partner in smart solutions

NOVINKA



	Cena v Kč bez DPH	Cena v Kč s DPH
kl./kl. na rozetách	1024,-	1240,-
kl./kl. + BB rozety (oválný otvor)	1280,-	1549,-
kl./kl. + BBQ rozety (hranatý otvor)	1280,-	1549,-
kl./kl. + PZ rozety (otvor pro vložku)	1280,-	1549,-
kl./kl. + WC rozety	1488,-	1801,-
madlo fix/kl. + PZ (otvor pro vložku)	1712,-	2072,-
klika na eurookno	832,-	1007,-

TI - FAVORIT - HR 4002Q

POVRCH | NP - nikl perla (142)

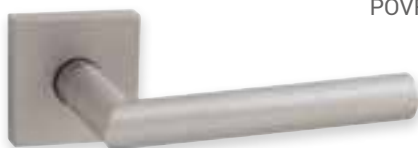

TUPAI
partner in smart solutions

NOVINKA



	Cena v Kč bez DPH	Cena v Kč s DPH
kl./kl. na rozetách	1024,-	1240,-
kl./kl. + BB rozety (oválný otvor)	1280,-	1549,-
kl./kl. + BBQ rozety (hranatý otvor)	1280,-	1549,-
kl./kl. + PZ rozety (otvor pro vložku)	1280,-	1549,-
kl./kl. + WC rozety	1488,-	1801,-
madlo fix/kl. + PZ (otvor pro vložku)	1712,-	2072,-
klika na eurookno	832,-	1007,-

TI - FAVORIT - HR 4002Q

POVRCH | T - titan (141)



TUPAI
partner in smart solutions

NOVINKA



	Cena v Kč bez DPH	Cena v Kč s DPH
kl./kl. na rozetách	1024,-	1240,-
kl./kl. + BB rozety (oválný otvor)	1280,-	1549,-
kl./kl. + BBQ rozety (hranatý otvor)	1280,-	1549,-
kl./kl. + PZ rozety (otvor pro vložku)	1280,-	1549,-
kl./kl. + WC rozety	1488,-	1801,-
madlo fix/kl. + PZ (otvor pro vložku)	1712,-	2072,-
klika na eurookno	832,-	1007,-

www.mpkatalogy.cz

denně aktualizované MP Katalogy



**Vždy
aktuální!**



**Bez těžkých
kilogramů!**



**Přehledně
seřazeny!**

TI - ELIPTICA - R 3098

POVRCH | OC - chrom lesklý (03)



TUPAI
partner in smart solutions

NOVINKA



	Cena v Kč bez DPH	Cena v Kč s DPH
kl./kl. + BB rozety (otvor pro klíč)	1088,-	1317,-
kl./kl. + PZ rozety (otvor pro vložku)	1088,-	1317,-
kl./kl. + WC rozety	1296,-	1569,-
koule fix/kl. + PZ (otvor pro vložku)	1472,-	1782,-
klika na eurookno	640,-	775,-

TI - ELIPTICA - R 3098

POVRCH | OCS - chrom broušený (96)



TUPAI
partner in smart solutions

NOVINKA



	Cena v Kč bez DPH	Cena v Kč s DPH
kl./kl. + BB rozety (otvor pro klíč)	1088,-	1317,-
kl./kl. + PZ rozety (otvor pro vložku)	1088,-	1317,-
kl./kl. + WC rozety	1296,-	1569,-
koule fix/kl. + PZ (otvor pro vložku)	1472,-	1782,-
klika na eurookno	640,-	775,-

TI - ELIPTICA - R 3098

POVRCH | NP - nikel perla (142)



TUPAI
partner in smart solutions

NOVINKA



	Cena v Kč bez DPH	Cena v Kč s DPH
kl./kl. + BB rozety (otvor pro klíč)	1088,-	1317,-
kl./kl. + PZ rozety (otvor pro vložku)	1088,-	1317,-
kl./kl. + WC rozety	1296,-	1569,-
koule fix/kl. + PZ (otvor pro vložku)	1472,-	1782,-
klika na eurookno	640,-	775,-

TI - ELIPTICA - R 3098

POVRCH | T - titan (141)



TUPAI
partner in smart solutions

NOVINKA



	Cena v Kč bez DPH	Cena v Kč s DPH
kl./kl. + BB rozety (otvor pro klíč)	1088,-	1317,-
kl./kl. + PZ rozety (otvor pro vložku)	1088,-	1317,-
kl./kl. + WC rozety	1296,-	1569,-
koule fix/kl. + PZ (otvor pro vložku)	1472,-	1782,-
klika na eurookno	640,-	775,-

Nekonečný výběr klik
www.klikynadvere.cz



TI - ELIPTICA - HR 3098Q

POVRCH | OC - chrom lesklý (03)



TUPAI
partner in smart solutions

NOVINKA



	Cena v Kč bez DPH	Cena v Kč s DPH
kl./kl. na rozetách	1200,-	1452,-
kl./kl. + BB rozety (oválný otvor)	1456,-	1762,-
kl./kl. + BBQ rozety (hranatý otvor)	1456,-	1762,-
kl./kl. + PZ rozety (otvor pro vložku)	1456,-	1762,-
kl./kl. + WC rozety	1664,-	2014,-
madlo fix/kl. + PZ (otvor pro vložku)	1808,-	2188,-
klika na eurookno	784,-	949,-

TI - ELIPTICA - HR 3098Q

POVRCH | OCS - chrom broušený (96)



TUPAI
partner in smart solutions

NOVINKA



	Cena v Kč bez DPH	Cena v Kč s DPH
kl./kl. na rozetách	1200,-	1452,-
kl./kl. + BB rozety (oválný otvor)	1456,-	1762,-
kl./kl. + BBQ rozety (hranatý otvor)	1456,-	1762,-
kl./kl. + PZ rozety (otvor pro vložku)	1456,-	1762,-
kl./kl. + WC rozety	1664,-	2014,-
madlo fix/kl. + PZ (otvor pro vložku)	1808,-	2188,-
klika na eurookno	784,-	949,-

TI - ELIPTICA - HR 3098Q

POVRCH | NP - nikl perla (142)



TUPAI
partner in smart solutions

NOVINKA



	Cena v Kč bez DPH	Cena v Kč s DPH
kl./kl. na rozetách	1200,-	1452,-
kl./kl. + BB rozety (oválný otvor)	1456,-	1762,-
kl./kl. + BBQ rozety (hranatý otvor)	1456,-	1762,-
kl./kl. + PZ rozety (otvor pro vložku)	1456,-	1762,-
kl./kl. + WC rozety	1664,-	2014,-
madlo fix/kl. + PZ (otvor pro vložku)	1808,-	2188,-
klika na eurookno	784,-	949,-

TI - ELIPTICA - HR 3098Q

POVRCH | T - titan (141)



TUPAI
partner in smart solutions

NOVINKA



	Cena v Kč bez DPH	Cena v Kč s DPH
kl./kl. na rozetách	1200,-	1452,-
kl./kl. + BB rozety (oválný otvor)	1456,-	1762,-
kl./kl. + BBQ rozety (hranatý otvor)	1456,-	1762,-
kl./kl. + PZ rozety (otvor pro vložku)	1456,-	1762,-
kl./kl. + WC rozety	1664,-	2014,-
madlo fix/kl. + PZ (otvor pro vložku)	1808,-	2188,-
klika na eurookno	784,-	949,-

E-shop - MP KOVÁNÍ

www.kliknadvere.cz



Nekonečný výběr klik

Základní linka
+420 217 777 999

8 Kč (8)

Kontakt

Katalogy

Výrobci

Státy před koupi

Referencie

0 společností

Společnost - 831

Produktový výběr výrobce

Produktový výběr katalogu

Kličky na dveře

Kování na sřezávané dveře

Kování na sřezávané dveře

Kování na okna

Kování na posuvná dveře

Bezpečnostní kování

Koncové doplňky

Křídlové nářadí

Navíjecí systémy

Skladovací madla a držáky



TUPAI Line

Design

TI - SUPRA - R 3097

POVRCH | OC - chrom lesklý (03)

TUPAI
partner in smart solutions

NOVINKA



	Cena v Kč bez DPH	Cena v Kč s DPH
kl./kl. + BB rozety (otvor pro klíč)	1056,-	1278,-
kl./kl. + PZ rozety (otvor pro vložku)	1056,-	1278,-
kl./kl. + WC rozety	1264,-	1530,-
koule fix/kl. + PZ (otvor pro vložku)	1456,-	1762,-
klika na eurookno	624,-	756,-

TI - SUPRA - R 3097

POVRCH | OCS - chrom broušený (96)

TUPAI
partner in smart solutions

NOVINKA



	Cena v Kč bez DPH	Cena v Kč s DPH
kl./kl. + BB rozety (otvor pro klíč)	1056,-	1278,-
kl./kl. + PZ rozety (otvor pro vložku)	1056,-	1278,-
kl./kl. + WC rozety	1264,-	1530,-
koule fix/kl. + PZ (otvor pro vložku)	1456,-	1762,-
klika na eurookno	624,-	756,-

TI - SUPRA - R 3097

POVRCH | NP - niki perla (142)

TUPAI
partner in smart solutions

NOVINKA



	Cena v Kč bez DPH	Cena v Kč s DPH
kl./kl. + BB rozety (otvor pro klíč)	1056,-	1278,-
kl./kl. + PZ rozety (otvor pro vložku)	1056,-	1278,-
kl./kl. + WC rozety	1264,-	1530,-
koule fix/kl. + PZ (otvor pro vložku)	1456,-	1762,-
klika na eurookno	624,-	756,-

TUPAI
partner in smart solutions

NOVINKA



	Cena v Kč bez DPH	Cena v Kč s DPH
kl./kl. + BB rozety (otvor pro klíč)	1056,-	1278,-
kl./kl. + PZ rozety (otvor pro vložku)	1056,-	1278,-
kl./kl. + WC rozety	1264,-	1530,-
koule fix/kl. + PZ (otvor pro vložku)	1456,-	1762,-
klika na eurookno	624,-	756,-

WC rozety R



TI - SUPRA - HR 3097Q

POVRCH | OC - chrom lesklý (03)



TUPAI
partner in smart solutions

NOVINKA



	Cena v Kč bez DPH	Cena v Kč s DPH
kl./kl. na rozetách	1056,-	1278,-
kl./kl. + BB rozety (oválný otvor)	1312,-	1588,-
kl./kl. + BBQ rozety (hranatý otvor)	1312,-	1588,-
kl./kl. + PZ rozety (otvor pro vložku)	1312,-	1588,-
kl./kl. + WC rozety	1520,-	1840,-
madlo fix/kl.+PZ rozety (otvor pro vložku)	1728,-	2091,-
klika na eurookno	720,-	872,-

TI - SUPRA - HR 3097Q

POVRCH | OCS - chrom broušený (96)



TUPAI
partner in smart solutions

NOVINKA



	Cena v Kč bez DPH	Cena v Kč s DPH
kl./kl. na rozetách	1056,-	1278,-
kl./kl. + BB rozety (oválný otvor)	1312,-	1588,-
kl./kl. + BBQ rozety (hranatý otvor)	1312,-	1588,-
kl./kl. + PZ rozety (otvor pro vložku)	1312,-	1588,-
kl./kl. + WC rozety	1520,-	1840,-
madlo fix/kl.+PZ rozety (otvor pro vložku)	1728,-	2091,-
klika na eurookno	720,-	872,-

TI - SUPRA - HR 3097Q

POVRCH | NP - nikl perla (142)



TUPAI
partner in smart solutions

NOVINKA



	Cena v Kč bez DPH	Cena v Kč s DPH
kl./kl. na rozetách	1056,-	1278,-
kl./kl. + BB rozety (oválný otvor)	1312,-	1588,-
kl./kl. + BBQ rozety (hranatý otvor)	1312,-	1588,-
kl./kl. + PZ rozety (otvor pro vložku)	1312,-	1588,-
kl./kl. + WC rozety	1520,-	1840,-
madlo fix/kl.+PZ rozety (otvor pro vložku)	1728,-	2091,-
klika na eurookno	720,-	872,-

TI - SUPRA - HR 3097Q

POVRCH | T - titan (141)



TUPAI
partner in smart solutions

NOVINKA



	Cena v Kč bez DPH	Cena v Kč s DPH
kl./kl. na rozetách	1056,-	1278,-
kl./kl. + BB rozety (oválný otvor)	1312,-	1588,-
kl./kl. + BBQ rozety (hranatý otvor)	1312,-	1588,-
kl./kl. + PZ rozety (otvor pro vložku)	1312,-	1588,-
kl./kl. + WC rozety	1520,-	1840,-
madlo fix/kl.+PZ rozety (otvor pro vložku)	1728,-	2091,-
klika na eurookno	720,-	872,-

WC rozety HR



TI - SECO - R 1964

POVRCH | OC - chrom lesklý (03)



TUPAI
partner in smart solutions



	Cena v Kč bez DPH	Cena v Kč s DPH
kl./kl. + BB rozety (otvor pro klíč)	1344,-	1627,-
kl./kl. + PZ rozety (otvor pro vložku)	1344,-	1627,-
kl./kl. + WC rozety	1616,-	1956,-
koule fix./kl. + PZ (otvor pro vložku)	1616,-	1956,-
klika na eurookno	896,-	1085,-

TI - SECO - HR 1964Q

POVRCH | OC - chrom lesklý (03)



TUPAI
partner in smart solutions



	Cena v Kč bez DPH	Cena v Kč s DPH
kl./kl. na rozetách	1168,-	1414,-
kl./kl. + BB rozety (oválný otvor)	1424,-	1724,-
kl./kl. + BBQ rozety (hranatý otvor)	1424,-	1724,-
kl./kl. + PZ rozety (otvor pro vložku)	1424,-	1724,-
kl./kl. + WC rozety	1632,-	1975,-
madlo fix./kl. + PZ (otvor pro vložku)	1856,-	2246,-
klika na eurookno	896,-	1085,-

TI - SECO - R 1964

POVRCH | CP - chrom perla (18)



TUPAI
partner in smart solutions



	Cena v Kč bez DPH	Cena v Kč s DPH
kl./kl. + BB rozety (otvor pro klíč)	1344,-	1627,-
kl./kl. + PZ rozety (otvor pro vložku)	1344,-	1627,-
kl./kl. + WC rozety	1616,-	1956,-
koule fix./kl. + PZ (otvor pro vložku)	1616,-	1956,-
klika na eurookno	896,-	1085,-

TI - SECO - HR 1964Q

POVRCH | CP - chrom perla (18)



TUPAI
partner in smart solutions



	Cena v Kč bez DPH	Cena v Kč s DPH
kl./kl. na rozetách	1168,-	1414,-
kl./kl. + BB rozety (oválný otvor)	1424,-	1724,-
kl./kl. + BBQ rozety (hranatý otvor)	1424,-	1724,-
kl./kl. + PZ rozety (otvor pro vložku)	1424,-	1724,-
kl./kl. + WC rozety	1632,-	1975,-
madlo fix./kl. + PZ (otvor pro vložku)	1856,-	2246,-
klika na eurookno	896,-	1085,-

TI - SECO - R 1964

POVRCH | NP - nikel perla (142)



TUPAI
partner in smart solutions



	Cena v Kč bez DPH	Cena v Kč s DPH
kl./kl. + BB rozety (otvor pro klíč)	1344,-	1627,-
kl./kl. + PZ rozety (otvor pro vložku)	1344,-	1627,-
kl./kl. + WC rozety	1616,-	1956,-
koule fix./kl. + PZ (otvor pro vložku)	1616,-	1956,-
klika na eurookno	896,-	1085,-

TI - SECO - HR 1964Q

POVRCH | NP - nikel perla (142)



TUPAI
partner in smart solutions



	Cena v Kč bez DPH	Cena v Kč s DPH
kl./kl. na rozetách	1168,-	1414,-
kl./kl. + BB rozety (oválný otvor)	1424,-	1724,-
kl./kl. + BBQ rozety (hranatý otvor)	1424,-	1724,-
kl./kl. + PZ rozety (otvor pro vložku)	1424,-	1724,-
kl./kl. + WC rozety	1632,-	1975,-
madlo fix./kl. + PZ (otvor pro vložku)	1856,-	2246,-
klika na eurookno	896,-	1085,-

TI - SECO - R 1964

POVRCH | T - titan (141)



TUPAI
partner in smart solutions



	Cena v Kč bez DPH	Cena v Kč s DPH
kl./kl. + BB rozety (otvor pro klíč)	1344,-	1627,-
kl./kl. + PZ rozety (otvor pro vložku)	1344,-	1627,-
kl./kl. + WC rozety	1616,-	1956,-
koule fix/kl. + PZ (otvor pro vložku)	1616,-	1956,-
klika na eurookno	896,-	1085,-

TI - SECO - HR 1964Q

POVRCH | T - titan (141)



TUPAI
partner in smart solutions



	Cena v Kč bez DPH	Cena v Kč s DPH
kl./kl. na rozetách	1168,-	1414,-
kl./kl. + BB rozety (oválný otvor)	1424,-	1724,-
kl./kl. + BBQ rozety (hranatý otvor)	1424,-	1724,-
kl./kl. + PZ rozety (otvor pro vložku)	1424,-	1724,-
kl./kl. + WC rozety	1632,-	1975,-
madlo fix/kl. + PZ (otvor pro vložku)	1856,-	2246,-
klika na eurookno	896,-	1085,-

TI - SECO - R 1964

POVRCH | OGS - bronz česaný mat.(77)



TUPAI
partner in smart solutions



	Cena v Kč bez DPH	Cena v Kč s DPH
kl./kl. + BB rozety (otvor pro klíč)	1344,-	1627,-
kl./kl. + PZ rozety (otvor pro vložku)	1344,-	1627,-
kl./kl. + WC rozety	1616,-	1956,-
koule fix/kl. + PZ (otvor pro vložku)	1616,-	1956,-
klika na eurookno	896,-	1085,-

TI - SECO - HR 1964Q

POVRCH | OGS - bronz česaný mat.(77)



TUPAI
partner in smart solutions



	Cena v Kč bez DPH	Cena v Kč s DPH
kl./kl. na rozetách	1168,-	1414,-
kl./kl. + BB rozety (oválný otvor)	1424,-	1724,-
kl./kl. + BBQ rozety (hranatý otvor)	1424,-	1724,-
kl./kl. + PZ rozety (otvor pro vložku)	1424,-	1724,-
kl./kl. + WC rozety	1632,-	1975,-
madlo fix/kl. + PZ (otvor pro vložku)	1856,-	2246,-
klika na eurookno	896,-	1085,-

TI - SECO - HR 1964Q

POVRCH | BOC/OC - černý chrom lesklý / chrom lesklý (124/03)



TUPAI
partner in smart solutions



	Cena v Kč bez DPH	Cena v Kč s DPH
kl./kl. na rozetách	1168,-	1414,-
kl./kl. + BB rozety (oválný otvor)	1424,-	1724,-
kl./kl. + BBQ rozety (hranatý otvor)	1424,-	1724,-
kl./kl. + PZ rozety (otvor pro vložku)	1424,-	1724,-
kl./kl. + WC rozety	1632,-	1975,-
madlo fix/kl. + PZ (otvor pro vložku)	1856,-	2246,-
klika na eurookno	896,-	1085,-

TI - SECO - HR 1964Q

POVRCH | BVOC/CP - černý velvet chrom / chrom perla (128/18)



TUPAI
partner in smart solutions



	Cena v Kč bez DPH	Cena v Kč s DPH
kl./kl. na rozetách	1168,-	1414,-
kl./kl. + BB rozety (oválný otvor)	1424,-	1724,-
kl./kl. + BBQ rozety (hranatý otvor)	1424,-	1724,-
kl./kl. + PZ rozety (otvor pro vložku)	1424,-	1724,-
kl./kl. + WC rozety	1632,-	1975,-
madlo fix/kl. + PZ (otvor pro vložku)	1856,-	2246,-
klika na eurookno	896,-	1085,-

TI - CINTO - R 2732

POVRCH | OC - chrom lesklý (03)



TUPAI
partner in smart solutions

NOVINKA



	Cena v Kč bez DPH	Cena v Kč s DPH
kl./kl. + BB rozety (oválný otvor)	1264,-	1530,-
kl./kl. + PZ rozety (otvor pro vložku)	1264,-	1530,-
kl./kl. + WC rozety	1472,-	1782,-
koule fix/kl. + PZ (otvor pro vložku)	1776,-	2149,-
klika na eurookno	736,-	891,-

TI - CINTO - R 2732

POVRCH | OCS - chrom broušený (96)



TUPAI
partner in smart solutions

NOVINKA



	Cena v Kč bez DPH	Cena v Kč s DPH
kl./kl. + BB rozety (oválný otvor)	1264,-	1530,-
kl./kl. + PZ rozety (otvor pro vložku)	1264,-	1530,-
kl./kl. + WC rozety	1472,-	1782,-
koule fix/kl. + PZ (otvor pro vložku)	1776,-	2149,-
klika na eurookno	736,-	891,-

TI - CINTO - R 2732

POVRCH | CP - chrom perla (18)



TUPAI
partner in smart solutions

NOVINKA



	Cena v Kč bez DPH	Cena v Kč s DPH
kl./kl. + BB rozety (oválný otvor)	1264,-	1530,-
kl./kl. + PZ rozety (otvor pro vložku)	1264,-	1530,-
kl./kl. + WC rozety	1472,-	1782,-
koule fix/kl. + PZ (otvor pro vložku)	1776,-	2149,-
klika na eurookno	736,-	891,-

TI - CINTO - R 2732

POVRCH | NP - nikl perla (142)



TUPAI
partner in smart solutions

NOVINKA



	Cena v Kč bez DPH	Cena v Kč s DPH
kl./kl. + BB rozety (oválný otvor)	1264,-	1530,-
kl./kl. + PZ rozety (otvor pro vložku)	1264,-	1530,-
kl./kl. + WC rozety	1472,-	1782,-
koule fix/kl. + PZ (otvor pro vložku)	1776,-	2149,-
klika na eurookno	736,-	891,-

TI - CINTO - R 2732

POVRCH | T - titan (141)



TUPAI
partner in smart solutions

NOVINKA



	Cena v Kč bez DPH	Cena v Kč s DPH
kl./kl. + BB rozety (oválný otvor)	1264,-	1530,-
kl./kl. + PZ rozety (otvor pro vložku)	1264,-	1530,-
kl./kl. + WC rozety	1472,-	1782,-
koule fix/kl. + PZ (otvor pro vložku)	1776,-	2149,-
klika na eurookno	736,-	891,-

TI - CINTO - R 2732

POVRCH | OGS - bronz česaný mat.(77)



TUPAI
partner in smart solutions

NOVINKA



	Cena v Kč bez DPH	Cena v Kč s DPH
kl./kl. + BB rozety (oválný otvor)	1264,-	1530,-
kl./kl. + PZ rozety (otvor pro vložku)	1264,-	1530,-
kl./kl. + WC rozety	1472,-	1782,-
koule fix/kl. + PZ (otvor pro vložku)	1776,-	2149,-
klika na eurookno	736,-	891,-



TI - CINTO - 3022S

POVRCH | OC - chrom lesklý (03)

ROZTEČ | 72, 90 mm

TUPAI
partner in smart solutions

	Cena v Kč bez DPH	Cena v Kč s DPH
kl./kl. s BBQ hranatým otvorem	1264,-	1530,-
kl./kl. s PZ otvorem pro vložku	1264,-	1530,-
kl./kl. s WC kličem	1472,-	1782,-
madlo fix/kl. s PZ otvorem pro vložku	1760,-	2130,-
klika na eurookno	848,-	1027,-



TI - CINTO - 3022S

POVRCH | OCS - chrom broušený (96)

ROZTEČ | 72, 90 mm

TUPAI
partner in smart solutions

	Cena v Kč bez DPH	Cena v Kč s DPH
kl./kl. s BBQ hranatým otvorem	1264,-	1530,-
kl./kl. s PZ otvorem pro vložku	1264,-	1530,-
kl./kl. s WC kličem	1472,-	1782,-
madlo fix/kl. s PZ otvorem pro vložku	1760,-	2130,-
klika na eurookno	848,-	1027,-



TI - CINTO - 3022S

POVRCH | CP - chrom perla (18)

ROZTEČ | 72, 90 mm

TUPAI
partner in smart solutions

	Cena v Kč bez DPH	Cena v Kč s DPH
kl./kl. s BBQ hranatým otvorem	1264,-	1530,-
kl./kl. s PZ otvorem pro vložku	1264,-	1530,-
kl./kl. s WC kličem	1472,-	1782,-
madlo fix/kl. s PZ otvorem pro vložku	1760,-	2130,-
klika na eurookno	848,-	1027,-



TI - CINTO - 3022S

POVRCH | NP - nikel perla (142)

ROZTEČ | 72, 90 mm

TUPAI
partner in smart solutions

	Cena v Kč bez DPH	Cena v Kč s DPH
kl./kl. s BBQ hranatým otvorem	1264,-	1530,-
kl./kl. s PZ otvorem pro vložku	1264,-	1530,-
kl./kl. s WC kličem	1472,-	1782,-
madlo fix/kl. s PZ otvorem pro vložku	1760,-	2130,-
klika na eurookno	848,-	1027,-



TI - CINTO - 3022S

POVRCH | T - titan (141)

ROZTEČ | 72, 90 mm

TUPAI
partner in smart solutions

	Cena v Kč bez DPH	Cena v Kč s DPH
kl./kl. s BBQ hranatým otvorem	1264,-	1530,-
kl./kl. s PZ otvorem pro vložku	1264,-	1530,-
kl./kl. s WC kličem	1472,-	1782,-
madlo fix/kl. s PZ otvorem pro vložku	1760,-	2130,-
klika na eurookno	848,-	1027,-

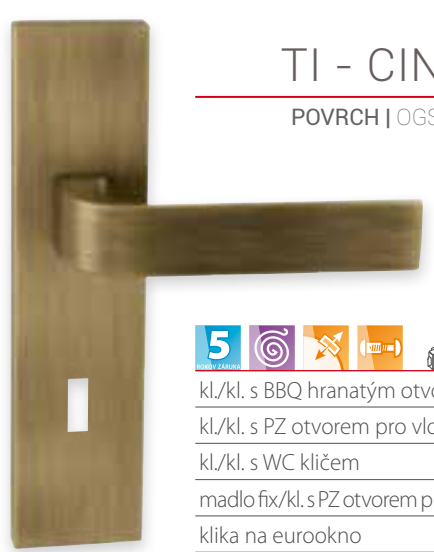

TI - CINTO - 3022S

POVRCH | OGS - bronz česaný mat. (77)

ROZTEČ | 72, 90 mm

TUPAI
partner in smart solutions

	Cena v Kč bez DPH	Cena v Kč s DPH
kl./kl. s BBQ hranatým otvorem	1264,-	1530,-
kl./kl. s PZ otvorem pro vložku	1264,-	1530,-
kl./kl. s WC kličem	1472,-	1782,-
madlo fix/kl. s PZ otvorem pro vložku	1760,-	2130,-
klika na eurookno	848,-	1027,-

TI - CINTO 2 - HR 3044Q

POVRCH | OC - chrom lesklý (03)

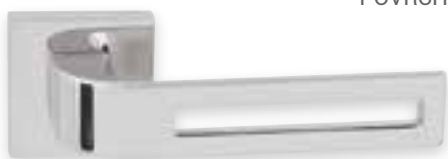

TUPAI
partner in smart solutions



	Cena v Kč bez DPH	Cena v Kč s DPH
kl./kl. na rozetách	1136,-	1375,-
kl./kl. + BB rozety (oválný otvor)	1264,-	1530,-
kl./kl. + BBQ rozety (hranatý otvor)	1264,-	1530,-
kl./kl. + PZ rozety (otvor pro vložku)	1264,-	1530,-
kl./kl. + WC rozety	1472,-	1782,-
madlo fix./kl. + PZ (otvor pro vložku)	1760,-	2130,-
klika na eurookno	848,-	1027,-

TI - CINTO 2 - HR 3044Q

POVRCH | CP - chrom perla (18)

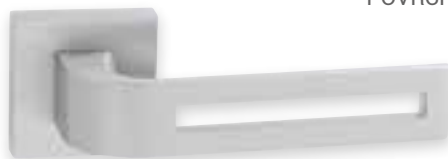

TUPAI
partner in smart solutions



	Cena v Kč bez DPH	Cena v Kč s DPH
kl./kl. na rozetách	1136,-	1375,-
kl./kl. + BB rozety (oválný otvor)	1264,-	1530,-
kl./kl. + BBQ rozety (hranatý otvor)	1264,-	1530,-
kl./kl. + PZ rozety (otvor pro vložku)	1264,-	1530,-
kl./kl. + WC rozety	1472,-	1782,-
madlo fix./kl. + PZ (otvor pro vložku)	1760,-	2130,-
klika na eurookno	848,-	1027,-

TI - CINTO 2 - HR 3044Q

POVRCH | NP - nikl perla (142)



TUPAI
partner in smart solutions



	Cena v Kč bez DPH	Cena v Kč s DPH
kl./kl. na rozetách	1136,-	1375,-
kl./kl. + BB rozety (oválný otvor)	1264,-	1530,-
kl./kl. + BBQ rozety (hranatý otvor)	1264,-	1530,-
kl./kl. + PZ rozety (otvor pro vložku)	1264,-	1530,-
kl./kl. + WC rozety	1472,-	1782,-
madlo fix./kl. + PZ (otvor pro vložku)	1760,-	2130,-
klika na eurookno	848,-	1027,-

TI - CINTO 2 - HR 3044Q

POVRCH | T - titan (141)

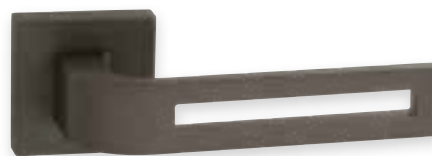

TUPAI
partner in smart solutions



	Cena v Kč bez DPH	Cena v Kč s DPH
kl./kl. na rozetách	1136,-	1375,-
kl./kl. + BB rozety (oválný otvor)	1264,-	1530,-
kl./kl. + BBQ rozety (hranatý otvor)	1264,-	1530,-
kl./kl. + PZ rozety (otvor pro vložku)	1264,-	1530,-
kl./kl. + WC rozety	1472,-	1782,-
madlo fix./kl. + PZ (otvor pro vložku)	1760,-	2130,-
klika na eurookno	848,-	1027,-

TI - CINTO 2 - HR 3044Q

POVRCH | BOC/OC - černý chrom lesklý / chrom lesklý (124/03)



TUPAI
partner in smart solutions



	Cena v Kč bez DPH	Cena v Kč s DPH
kl./kl. na rozetách	1136,-	1375,-
kl./kl. + BB rozety (oválný otvor)	1264,-	1530,-
kl./kl. + BBQ rozety (hranatý otvor)	1264,-	1530,-
kl./kl. + PZ rozety (otvor pro vložku)	1264,-	1530,-
kl./kl. + WC rozety	1472,-	1782,-
madlo fix./kl. + PZ (otvor pro vložku)	1760,-	2130,-
klika na eurookno	848,-	1027,-

TI - CINTO 2 - HR 3044Q

POVRCH | BVOC/CP - černý velvet chrom / chrom perla (128/18)



TUPAI
partner in smart solutions



	Cena v Kč bez DPH	Cena v Kč s DPH
kl./kl. na rozetách	1136,-	1375,-
kl./kl. + BB rozety (oválný otvor)	1264,-	1530,-
kl./kl. + BBQ rozety (hranatý otvor)	1264,-	1530,-
kl./kl. + PZ rozety (otvor pro vložku)	1264,-	1530,-
kl./kl. + WC rozety	1472,-	1782,-
madlo fix./kl. + PZ (otvor pro vložku)	1760,-	2130,-
klika na eurookno	848,-	1027,-

TI - CAIRO - HR 2731Q

POVRCH | OC - chrom lesklý (03)



TUPAI
partner in smart solutions



	Cena v Kč bez DPH	Cena v Kč s DPH
kl./kl. na rozetách	1136,-	1375,-
kl./kl. + BB rozety (oválný otvor)	1264,-	1530,-
kl./kl. + BBQ rozety (hranatý otvor)	1264,-	1530,-
kl./kl. + PZ rozety (otvor pro vložku)	1264,-	1530,-
kl./kl. + WC rozety	1472,-	1782,-
madlo fix/kl. + PZ (otvor pro vložku)	1760,-	2130,-
klika na eurookno	848,-	1027,-

TI - CAIRO - HR 2731Q

POVRCH | OCS - chrom broušený (96)



TUPAI
partner in smart solutions



	Cena v Kč bez DPH	Cena v Kč s DPH
kl./kl. na rozetách	1136,-	1375,-
kl./kl. + BB rozety (oválný otvor)	1264,-	1530,-
kl./kl. + BBQ rozety (hranatý otvor)	1264,-	1530,-
kl./kl. + PZ rozety (otvor pro vložku)	1264,-	1530,-
kl./kl. + WC rozety	1472,-	1782,-
madlo fix/kl. + PZ (otvor pro vložku)	1760,-	2130,-
klika na eurookno	848,-	1027,-

TI - CAIRO - HR 2731Q

POVRCH | CP - chrom perla (18)



TUPAI
partner in smart solutions



	Cena v Kč bez DPH	Cena v Kč s DPH
kl./kl. na rozetách	1136,-	1375,-
kl./kl. + BB rozety (oválný otvor)	1264,-	1530,-
kl./kl. + BBQ rozety (hranatý otvor)	1264,-	1530,-
kl./kl. + PZ rozety (otvor pro vložku)	1264,-	1530,-
kl./kl. + WC rozety	1472,-	1782,-
madlo fix/kl. + PZ (otvor pro vložku)	1760,-	2130,-
klika na eurookno	848,-	1027,-

TI - CAIRO - HR 2731Q

POVRCH | NP - nikl perla (142)

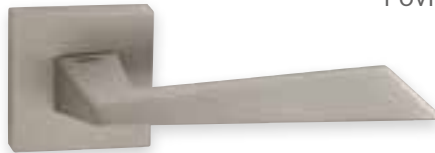

TUPAI
partner in smart solutions



	Cena v Kč bez DPH	Cena v Kč s DPH
kl./kl. na rozetách	1136,-	1375,-
kl./kl. + BB rozety (oválný otvor)	1264,-	1530,-
kl./kl. + BBQ rozety (hranatý otvor)	1264,-	1530,-
kl./kl. + PZ rozety (otvor pro vložku)	1264,-	1530,-
kl./kl. + WC rozety	1472,-	1782,-
madlo fix/kl. + PZ (otvor pro vložku)	1760,-	2130,-
klika na eurookno	848,-	1027,-

TI - CAIRO - HR 2731Q

POVRCH | T - titan (141)



TUPAI
partner in smart solutions



	Cena v Kč bez DPH	Cena v Kč s DPH
kl./kl. na rozetách	1136,-	1375,-
kl./kl. + BB rozety (oválný otvor)	1264,-	1530,-
kl./kl. + BBQ rozety (hranatý otvor)	1264,-	1530,-
kl./kl. + PZ rozety (otvor pro vložku)	1264,-	1530,-
kl./kl. + WC rozety	1472,-	1782,-
madlo fix/kl. + PZ (otvor pro vložku)	1760,-	2130,-
klika na eurookno	848,-	1027,-

TI - CAIRO - HR 2731Q

POVRCH | BOC/OC - černý chrom lesklý / chrom lesklý (124/03)



TUPAI
partner in smart solutions



	Cena v Kč bez DPH	Cena v Kč s DPH
kl./kl. na rozetách	1136,-	1375,-
kl./kl. + BB rozety (oválný otvor)	1264,-	1530,-
kl./kl. + BBQ rozety (hranatý otvor)	1264,-	1530,-
kl./kl. + PZ rozety (otvor pro vložku)	1264,-	1530,-
kl./kl. + WC rozety	1472,-	1782,-
madlo fix/kl. + PZ (otvor pro vložku)	1760,-	2130,-
klika na eurookno	848,-	1027,-

TI - SQUARE - 3023S

POVRCH | OC - chrom lesklý (03)
ROZTEČ | 72, 90 mm

TUPAI
partner in smart solutions

	Cena v Kč bez DPH	Cena v Kč s DPH
kl./kl. s BBQ hranatým otvorem	1216,-	1472,-
kl./kl. s PZ otvorem pro vložku	1216,-	1472,-
kl./kl. s WC kličem	1456,-	1762,-
madlo fix/kl. s PZ otvorem pro vložku	1600,-	1936,-
klika na eurookno	800,-	968,-

TI - SQUARE - HR 2275Q

POVRCH | OC - chrom lesklý (03)

TUPAI
partner in smart solutions

	Cena v Kč bez DPH	Cena v Kč s DPH
kl./kl. na rozetách	1056,-	1278,-
kl./kl. + BB rozety (oválný otvor)	1184,-	1433,-
kl./kl. + BBQ rozety (hranatý otvor)	1184,-	1433,-
kl./kl. + PZ rozety (otvor pro vložku)	1184,-	1433,-
kl./kl. + WC rozety	1392,-	1685,-
madlo fix/kl. + PZ (otvor pro vložku)	1728,-	2091,-
klika na eurookno	800,-	968,-

TI - SQUARE - 3023S

POVRCH | OCS - chrom broušený (96)
ROZTEČ | 72, 90 mm

TUPAI
partner in smart solutions

	Cena v Kč bez DPH	Cena v Kč s DPH
kl./kl. s BBQ hranatým otvorem	1216,-	1472,-
kl./kl. s PZ otvorem pro vložku	1216,-	1472,-
kl./kl. s WC kličem	1456,-	1762,-
madlo fix/kl. s PZ otvorem pro vložku	1600,-	1936,-
klika na eurookno	800,-	968,-

TI - SQUARE - HR 2275Q

POVRCH | OCS - chrom broušený (96)

TUPAI
partner in smart solutions

	Cena v Kč bez DPH	Cena v Kč s DPH
kl./kl. na rozetách	1056,-	1278,-
kl./kl. + BB rozety (oválný otvor)	1184,-	1433,-
kl./kl. + BBQ rozety (hranatý otvor)	1184,-	1433,-
kl./kl. + PZ rozety (otvor pro vložku)	1184,-	1433,-
kl./kl. + WC rozety	1392,-	1685,-
madlo fix/kl. + PZ (otvor pro vložku)	1728,-	2091,-
klika na eurookno	800,-	968,-

TI - SQUARE - 3023S

POVRCH | CP - chrom perla (18)
ROZTEČ | 72, 90 mm

TUPAI
partner in smart solutions

	Cena v Kč bez DPH	Cena v Kč s DPH
kl./kl. s BBQ hranatým otvorem	1216,-	1472,-
kl./kl. s PZ otvorem pro vložku	1216,-	1472,-
kl./kl. s WC kličem	1456,-	1762,-
madlo fix/kl. s PZ otvorem pro vložku	1600,-	1936,-
klika na eurookno	800,-	968,-

TI - SQUARE - HR 2275Q

POVRCH | CP - chrom perla (18)

TUPAI
partner in smart solutions

	Cena v Kč bez DPH	Cena v Kč s DPH
kl./kl. na rozetách	1056,-	1278,-
kl./kl. + BB rozety (oválný otvor)	1184,-	1433,-
kl./kl. + BBQ rozety (hranatý otvor)	1184,-	1433,-
kl./kl. + PZ rozety (otvor pro vložku)	1184,-	1433,-
kl./kl. + WC rozety	1392,-	1685,-
madlo fix/kl. + PZ (otvor pro vložku)	1728,-	2091,-
klika na eurookno	800,-	968,-



TI - SQUARE - 3023S

POVRCH | NP - niki perla (142)

ROZTEČ | 72, 90 mm

TUPAI
partner in smart solutions

	Cena	
	v Kč bez DPH	v Kč s DPH
kl./kl. s BBQ hranatým otvorem	1216,-	1472,-
kl./kl. s PZ otvorem pro vložku	1216,-	1472,-
kl./kl. s WC kličem	1456,-	1762,-
madlo fix/kl. s PZ otvorem pro vložku	1600,-	1936,-
klika na eurookno	800,-	968,-

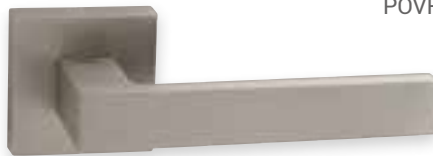

TI - SQUARE - HR 2275Q

POVRCH | NP - niki perla (142)

TUPAI
partner in smart solutions

	Cena	
	v Kč bez DPH	v Kč s DPH
kl./kl. na rozetách	1056,-	1278,-
kl./kl. + BB rozety (oválný otvor)	1184,-	1433,-
kl./kl. + BBQ rozety (hranatý otvor)	1184,-	1433,-
kl./kl. + PZ rozety (otvor pro vložku)	1184,-	1433,-
kl./kl. + WC rozety	1392,-	1685,-
madlo fix/kl. + PZ (otvor pro vložku)	1728,-	2091,-
klika na eurookno	800,-	968,-



TI - SQUARE - 3023S

POVRCH | T - titan (141)

ROZTEČ | 72, 90 mm

TUPAI
partner in smart solutions

	Cena	
	v Kč bez DPH	v Kč s DPH
kl./kl. s BBQ hranatým otvorem	1216,-	1472,-
kl./kl. s PZ otvorem pro vložku	1216,-	1472,-
kl./kl. s WC kličem	1456,-	1762,-
madlo fix/kl. s PZ otvorem pro vložku	1600,-	1936,-
klika na eurookno	800,-	968,-



TI - SQUARE - HR 2275Q

POVRCH | T - titan (141)

TUPAI
partner in smart solutions

	Cena	
	v Kč bez DPH	v Kč s DPH
kl./kl. na rozetách	1056,-	1278,-
kl./kl. + BB rozety (oválný otvor)	1184,-	1433,-
kl./kl. + BBQ rozety (hranatý otvor)	1184,-	1433,-
kl./kl. + PZ rozety (otvor pro vložku)	1184,-	1433,-
kl./kl. + WC rozety	1392,-	1685,-
madlo fix/kl. + PZ (otvor pro vložku)	1728,-	2091,-
klika na eurookno	800,-	968,-



TI - SQUARE - HR 2275Q

POVRCH | BOC/OC - černý chrom lesklý / chrom lesklý (124/03)

TUPAI
partner in smart solutions

	Cena	
	v Kč bez DPH	v Kč s DPH
kl./kl. na rozetách	1056,-	1278,-
kl./kl. + BB rozety (oválný otvor)	1184,-	1433,-
kl./kl. + BBQ rozety (hranatý otvor)	1184,-	1433,-
kl./kl. + PZ rozety (otvor pro vložku)	1184,-	1433,-
kl./kl. + WC rozety	1392,-	1685,-
madlo fix/kl. + PZ (otvor pro vložku)	1728,-	2091,-
klika na eurookno	800,-	968,-



TI - SQUARE - HR 2275Q

POVRCH | BVOC/CP - černý velvet chrom / chrom perla (128/18)

TUPAI
partner in smart solutions

	Cena	
	v Kč bez DPH	v Kč s DPH
kl./kl. na rozetách	1056,-	1278,-
kl./kl. + BB rozety (oválný otvor)	1184,-	1433,-
kl./kl. + BBQ rozety (hranatý otvor)	1184,-	1433,-
kl./kl. + PZ rozety (otvor pro vložku)	1184,-	1433,-
kl./kl. + WC rozety	1392,-	1685,-
madlo fix/kl. + PZ (otvor pro vložku)	1728,-	2091,-
klika na eurookno	800,-	968,-

TI - BURACO 2 - HR 2735Q

POVRCH | OC - chrom lesklý (03)



TUPAI
partner in smart solutions



	Cena v Kč bez DPH	Cena v Kč s DPH
kl./kl. na rozetách	1136,-	1375,-
kl./kl. + BB rozety (oválný otvor)	1264,-	1530,-
kl./kl. + BBQ rozety (hranatý otvor)	1264,-	1530,-
kl./kl. + PZ rozety (otvor pro vložku)	1264,-	1530,-
kl./kl. + WC rozety	1472,-	1782,-
madlo fix./kl. + PZ (otvor pro vložku)	1760,-	2130,-
klika na eurookno	848,-	1027,-

TI - BURACO 2 - HR 2735Q

POVRCH | CP - chrom perla (18)



TUPAI
partner in smart solutions



	Cena v Kč bez DPH	Cena v Kč s DPH
kl./kl. na rozetách	1136,-	1375,-
kl./kl. + BB rozety (oválný otvor)	1264,-	1530,-
kl./kl. + BBQ rozety (hranatý otvor)	1264,-	1530,-
kl./kl. + PZ rozety (otvor pro vložku)	1264,-	1530,-
kl./kl. + WC rozety	1472,-	1782,-
madlo fix./kl. + PZ (otvor pro vložku)	1760,-	2130,-
klika na eurookno	848,-	1027,-

TI - BURACO 2 - HR 2735Q

POVRCH | NP - nikl perla (142)

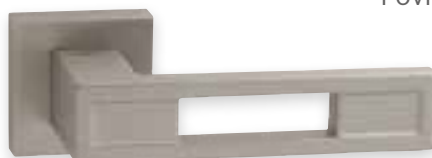

TUPAI
partner in smart solutions



	Cena v Kč bez DPH	Cena v Kč s DPH
kl./kl. na rozetách	1136,-	1375,-
kl./kl. + BB rozety (oválný otvor)	1264,-	1530,-
kl./kl. + BBQ rozety (hranatý otvor)	1264,-	1530,-
kl./kl. + PZ rozety (otvor pro vložku)	1264,-	1530,-
kl./kl. + WC rozety	1472,-	1782,-
madlo fix./kl. + PZ (otvor pro vložku)	1760,-	2130,-
klika na eurookno	848,-	1027,-

TI - BURACO 2 - HR 2735Q

POVRCH | T - titan (141)



TUPAI
partner in smart solutions



	Cena v Kč bez DPH	Cena v Kč s DPH
kl./kl. na rozetách	1136,-	1375,-
kl./kl. + BB rozety (oválný otvor)	1264,-	1530,-
kl./kl. + BBQ rozety (hranatý otvor)	1264,-	1530,-
kl./kl. + PZ rozety (otvor pro vložku)	1264,-	1530,-
kl./kl. + WC rozety	1472,-	1782,-
madlo fix./kl. + PZ (otvor pro vložku)	1760,-	2130,-
klika na eurookno	848,-	1027,-

TI - BURACO 2 - HR 2735Q

POVRCH | BOC/OC - černý chrom lesklý / chrom lesklý (124/03)



TUPAI
partner in smart solutions



	Cena v Kč bez DPH	Cena v Kč s DPH
kl./kl. na rozetách	1136,-	1375,-
kl./kl. + BB rozety (oválný otvor)	1264,-	1530,-
kl./kl. + BBQ rozety (hranatý otvor)	1264,-	1530,-
kl./kl. + PZ rozety (otvor pro vložku)	1264,-	1530,-
kl./kl. + WC rozety	1472,-	1782,-
madlo fix./kl. + PZ (otvor pro vložku)	1760,-	2130,-
klika na eurookno	848,-	1027,-

TI - BURACO 2 - HR 2735Q

POVRCH | BVOC/CP - černý velvet chrom / chrom perla (128/18)



TUPAI
partner in smart solutions



	Cena v Kč bez DPH	Cena v Kč s DPH
kl./kl. na rozetách	1136,-	1375,-
kl./kl. + BB rozety (oválný otvor)	1264,-	1530,-
kl./kl. + BBQ rozety (hranatý otvor)	1264,-	1530,-
kl./kl. + PZ rozety (otvor pro vložku)	1264,-	1530,-
kl./kl. + WC rozety	1472,-	1782,-
madlo fix./kl. + PZ (otvor pro vložku)	1760,-	2130,-
klika na eurookno	848,-	1027,-

TI - BURACO 3 - HR 3036Q

POVRCH | CP - chrom perla (18)



TUPAI
partner in smart solutions



	Cena v Kč bez DPH	Cena v Kč s DPH
kl./kl. na rozetách	1136,-	1375,-
kl./kl. + BB rozety (oválný otvor)	1264,-	1530,-
kl./kl. + BBQ rozety (hranatý otvor)	1264,-	1530,-
kl./kl. + PZ rozety (otvor pro vložku)	1264,-	1530,-
kl./kl. + WC rozety	1472,-	1782,-
madlo fix/kl. + PZ (otvor pro vložku)	1760,-	2130,-
klika na eurookno	848,-	1027,-

TI - BURACO 3 - HR 3036Q

POVRCH | NP - nikel perla (142)



TUPAI
partner in smart solutions



	Cena v Kč bez DPH	Cena v Kč s DPH
kl./kl. na rozetách	1136,-	1375,-
kl./kl. + BB rozety (oválný otvor)	1264,-	1530,-
kl./kl. + BBQ rozety (hranatý otvor)	1264,-	1530,-
kl./kl. + PZ rozety (otvor pro vložku)	1264,-	1530,-
kl./kl. + WC rozety	1472,-	1782,-
madlo fix/kl. + PZ (otvor pro vložku)	1760,-	2130,-
klika na eurookno	848,-	1027,-

TI - BURACO 3 - HR 3036Q

POVRCH | T - titan (141)

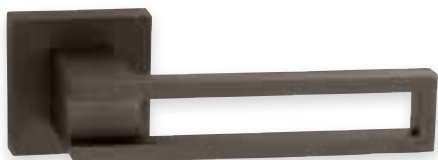

TUPAI
partner in smart solutions



	Cena v Kč bez DPH	Cena v Kč s DPH
kl./kl. na rozetách	1136,-	1375,-
kl./kl. + BB rozety (oválný otvor)	1264,-	1530,-
kl./kl. + BBQ rozety (hranatý otvor)	1264,-	1530,-
kl./kl. + PZ rozety (otvor pro vložku)	1264,-	1530,-
kl./kl. + WC rozety	1472,-	1782,-
madlo fix/kl. + PZ (otvor pro vložku)	1760,-	2130,-
klika na eurookno	848,-	1027,-

TI - BURACO 3 - HR 3036Q

POVRCH | BVOC/CP - černý velvet chrom / chrom perla (128/18)



TUPAI
partner in smart solutions



	Cena v Kč bez DPH	Cena v Kč s DPH
kl./kl. na rozetách	1136,-	1375,-
kl./kl. + BB rozety (oválný otvor)	1264,-	1530,-
kl./kl. + BBQ rozety (hranatý otvor)	1264,-	1530,-
kl./kl. + PZ rozety (otvor pro vložku)	1264,-	1530,-
kl./kl. + WC rozety	1472,-	1782,-
madlo fix/kl. + PZ (otvor pro vložku)	1760,-	2130,-
klika na eurookno	848,-	1027,-



TI - MAYA - HR 3033Q

POVRCH | OC - chrom lesklý (03)



TUPAI
partner in smart solutions



	Cena v Kč bez DPH	Cena v Kč s DPH
kl./kl. na rozetách	1136,-	1375,-
kl./kl. + BB rozety (oválný otvor)	1264,-	1530,-
kl./kl. + BBQ rozety (hranatý otvor)	1264,-	1530,-
kl./kl. + PZ rozety (otvor pro vložku)	1264,-	1530,-
kl./kl. + WC rozety	1472,-	1782,-
madlo fix./kl. + PZ (otvor pro vložku)	1760,-	2130,-
klika na eurookno	848,-	1027,-

TI - MAYA - HR 3033Q

POVRCH | OCS - chrom broušený (96)



TUPAI
partner in smart solutions



	Cena v Kč bez DPH	Cena v Kč s DPH
kl./kl. na rozetách	1136,-	1375,-
kl./kl. + BB rozety (oválný otvor)	1264,-	1530,-
kl./kl. + BBQ rozety (hranatý otvor)	1264,-	1530,-
kl./kl. + PZ rozety (otvor pro vložku)	1264,-	1530,-
kl./kl. + WC rozety	1472,-	1782,-
madlo fix./kl. + PZ (otvor pro vložku)	1760,-	2130,-
klika na eurookno	848,-	1027,-

TI - MAYA - HR 3033Q

POVRCH | CP - chrom perla (18)



TUPAI
partner in smart solutions



	Cena v Kč bez DPH	Cena v Kč s DPH
kl./kl. na rozetách	1136,-	1375,-
kl./kl. + BB rozety (oválný otvor)	1264,-	1530,-
kl./kl. + BBQ rozety (hranatý otvor)	1264,-	1530,-
kl./kl. + PZ rozety (otvor pro vložku)	1264,-	1530,-
kl./kl. + WC rozety	1472,-	1782,-
madlo fix./kl. + PZ (otvor pro vložku)	1760,-	2130,-
klika na eurookno	848,-	1027,-

TI - MAYA - HR 3033Q

POVRCH | NP - nikl perla (142)



TUPAI
partner in smart solutions



	Cena v Kč bez DPH	Cena v Kč s DPH
kl./kl. na rozetách	1136,-	1375,-
kl./kl. + BB rozety (oválný otvor)	1264,-	1530,-
kl./kl. + BBQ rozety (hranatý otvor)	1264,-	1530,-
kl./kl. + PZ rozety (otvor pro vložku)	1264,-	1530,-
kl./kl. + WC rozety	1472,-	1782,-
madlo fix./kl. + PZ (otvor pro vložku)	1760,-	2130,-
klika na eurookno	848,-	1027,-

TI - MAYA - HR 3033Q

POVRCH | T - titan (141)



TUPAI
partner in smart solutions



	Cena v Kč bez DPH	Cena v Kč s DPH
kl./kl. na rozetách	1136,-	1375,-
kl./kl. + BB rozety (oválný otvor)	1264,-	1530,-
kl./kl. + BBQ rozety (hranatý otvor)	1264,-	1530,-
kl./kl. + PZ rozety (otvor pro vložku)	1264,-	1530,-
kl./kl. + WC rozety	1472,-	1782,-
madlo fix./kl. + PZ (otvor pro vložku)	1760,-	2130,-
klika na eurookno	848,-	1027,-

TI - MAYA - HR 3033Q

POVRCH | OGS - bronz česaný mat.(77)



TUPAI
partner in smart solutions



	Cena v Kč bez DPH	Cena v Kč s DPH
kl./kl. na rozetách	1136,-	1375,-
kl./kl. + BB rozety (oválný otvor)	1264,-	1530,-
kl./kl. + BBQ rozety (hranatý otvor)	1264,-	1530,-
kl./kl. + PZ rozety (otvor pro vložku)	1264,-	1530,-
kl./kl. + WC rozety	1472,-	1782,-
madlo fix./kl. + PZ (otvor pro vložku)	1760,-	2130,-
klika na eurookno	848,-	1027,-

TI - MAYA - HR 3033Q

POVRCH | BOC/OC - černý chrom lesklý
/ chrom lesklý (124/03)

TUPAI
partner in smart solutions



	Cena v Kč bez DPH	Cena v Kč s DPH
kl./kl. na rozetách	1136,-	1375,-
kl./kl. + BB rozety (oválný otvor)	1264,-	1530,-
kl./kl. + BBQ rozety (hranatý otvor)	1264,-	1530,-
kl./kl. + PZ rozety (otvor pro vložku)	1264,-	1530,-
kl./kl. + WC rozety	1472,-	1782,-
madlo fix/kl. + PZ (otvor pro vložku)	1760,-	2130,-
klika na eurookno	848,-	1027,-

TI - MAYA - HR 3033Q

POVRCH | BVOC/CP - černý velvet chrom
/ chrom perla (128/18)

TUPAI
partner in smart solutions



	Cena v Kč bez DPH	Cena v Kč s DPH
kl./kl. na rozetách	1136,-	1375,-
kl./kl. + BB rozety (oválný otvor)	1264,-	1530,-
kl./kl. + BBQ rozety (hranatý otvor)	1264,-	1530,-
kl./kl. + PZ rozety (otvor pro vložku)	1264,-	1530,-
kl./kl. + WC rozety	1472,-	1782,-
madlo fix/kl. + PZ (otvor pro vložku)	1760,-	2130,-
klika na eurookno	848,-	1027,-

TI - MAYA - HR 3033Q

POVRCH | BPL - černá perla (146)

TUPAI
partner in smart solutions

NOVINKA



	Cena v Kč bez DPH	Cena v Kč s DPH
kl./kl. na rozetách	1136,-	1375,-
kl./kl. + BBQ rozety (hranatý otvor)	1264,-	1530,-
kl./kl. + PZ rozety (otvor pro vložku)	1264,-	1530,-
kl./kl. + WC rozety	1472,-	1782,-
madlo fix/kl. + PZ (otvor pro vložku)	1760,-	2130,-



TI - KAYA - HR 3032Q

POVRCH | OCS - chrom broušený (96)

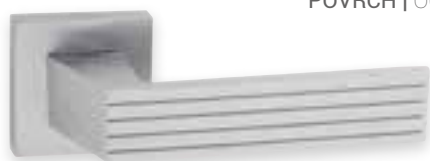

TUPAI
partner in smart solutions



	Cena v Kč bez DPH	Cena v Kč s DPH
kl./kl. na rozetách	1136,-	1375,-
kl./kl. + BB rozety (oválný otvor)	1264,-	1530,-
kl./kl. + BBQ rozety (hranatý otvor)	1264,-	1530,-
kl./kl. + PZ rozety (otvor pro vložku)	1264,-	1530,-
kl./kl. + WC rozety	1472,-	1782,-
madlo fix./kl. + PZ (otvor pro vložku)	1760,-	2130,-
klika na eurookno	848,-	1027,-

TI - KAYA - HR 3032Q

POVRCH | CP - chrom perla (18)



TUPAI
partner in smart solutions



	Cena v Kč bez DPH	Cena v Kč s DPH
kl./kl. na rozetách	1136,-	1375,-
kl./kl. + BB rozety (oválný otvor)	1264,-	1530,-
kl./kl. + BBQ rozety (hranatý otvor)	1264,-	1530,-
kl./kl. + PZ rozety (otvor pro vložku)	1264,-	1530,-
kl./kl. + WC rozety	1472,-	1782,-
madlo fix./kl. + PZ (otvor pro vložku)	1760,-	2130,-
klika na eurookno	848,-	1027,-

TI - KAYA - HR 3032Q

POVRCH | NP - nikl perla (142)



TUPAI
partner in smart solutions



	Cena v Kč bez DPH	Cena v Kč s DPH
kl./kl. na rozetách	1136,-	1375,-
kl./kl. + BB rozety (oválný otvor)	1264,-	1530,-
kl./kl. + BBQ rozety (hranatý otvor)	1264,-	1530,-
kl./kl. + PZ rozety (otvor pro vložku)	1264,-	1530,-
kl./kl. + WC rozety	1472,-	1782,-
madlo fix./kl. + PZ (otvor pro vložku)	1760,-	2130,-
klika na eurookno	848,-	1027,-

TI - KAYA - HR 3032Q

POVRCH | T - titan (141)

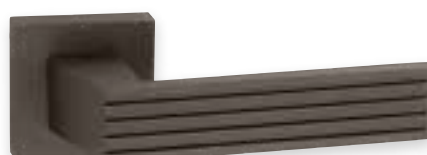

TUPAI
partner in smart solutions



	Cena v Kč bez DPH	Cena v Kč s DPH
kl./kl. na rozetách	1136,-	1375,-
kl./kl. + BB rozety (oválný otvor)	1264,-	1530,-
kl./kl. + BBQ rozety (hranatý otvor)	1264,-	1530,-
kl./kl. + PZ rozety (otvor pro vložku)	1264,-	1530,-
kl./kl. + WC rozety	1472,-	1782,-
madlo fix./kl. + PZ (otvor pro vložku)	1760,-	2130,-
klika na eurookno	848,-	1027,-

TI - KAYA - HR 3032Q

POVRCH | OGS - bronz česaný mat.(77)



TUPAI
partner in smart solutions



	Cena v Kč bez DPH	Cena v Kč s DPH
kl./kl. na rozetách	1136,-	1375,-
kl./kl. + BB rozety (oválný otvor)	1264,-	1530,-
kl./kl. + BBQ rozety (hranatý otvor)	1264,-	1530,-
kl./kl. + PZ rozety (otvor pro vložku)	1264,-	1530,-
kl./kl. + WC rozety	1472,-	1782,-
madlo fix./kl. + PZ (otvor pro vložku)	1760,-	2130,-
klika na eurookno	848,-	1027,-

TI - KAYA - HR 3032Q

POVRCH | BVOC/CP - černý velvet chrom / chrom perla (128/18)



TUPAI
partner in smart solutions



	Cena v Kč bez DPH	Cena v Kč s DPH
kl./kl. na rozetách	1136,-	1375,-
kl./kl. + BB rozety (oválný otvor)	1264,-	1530,-
kl./kl. + BBQ rozety (hranatý otvor)	1264,-	1530,-
kl./kl. + PZ rozety (otvor pro vložku)	1264,-	1530,-
kl./kl. + WC rozety	1472,-	1782,-
madlo fix./kl. + PZ (otvor pro vložku)	1760,-	2130,-
klika na eurookno	848,-	1027,-

TI - LINHA 1 - HR 2736Q

POVRCH | OCS - chrom broušený (96)

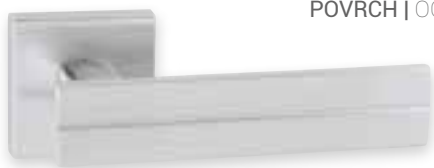

TUPAI
partner in smart solutions



	Cena v Kč bez DPH	Cena v Kč s DPH
kl./kl. na rozetách	1136,-	1375,-
kl./kl. + BB rozety (oválný otvor)	1264,-	1530,-
kl./kl. + BBQ rozety (hranatý otvor)	1264,-	1530,-
kl./kl. + PZ rozety (otvor pro vložku)	1264,-	1530,-
kl./kl. + WC rozety	1472,-	1782,-
madlo fix/kl. + PZ (otvor pro vložku)	1760,-	2130,-
klika na eurookno	848,-	1027,-

TI - LINHA 1 - HR 2736Q

POVRCH | NP - nikl perla (142)

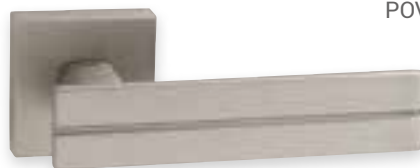

TUPAI
partner in smart solutions



	Cena v Kč bez DPH	Cena v Kč s DPH
kl./kl. na rozetách	1136,-	1375,-
kl./kl. + BB rozety (oválný otvor)	1264,-	1530,-
kl./kl. + BBQ rozety (hranatý otvor)	1264,-	1530,-
kl./kl. + PZ rozety (otvor pro vložku)	1264,-	1530,-
kl./kl. + WC rozety	1472,-	1782,-
madlo fix/kl. + PZ (otvor pro vložku)	1760,-	2130,-
klika na eurookno	848,-	1027,-

TI - LINHA 1 - HR 2736Q

POVRCH | T - titan (141)



TUPAI
partner in smart solutions



	Cena v Kč bez DPH	Cena v Kč s DPH
kl./kl. na rozetách	1136,-	1375,-
kl./kl. + BB rozety (oválný otvor)	1264,-	1530,-
kl./kl. + BBQ rozety (hranatý otvor)	1264,-	1530,-
kl./kl. + PZ rozety (otvor pro vložku)	1264,-	1530,-
kl./kl. + WC rozety	1472,-	1782,-
madlo fix/kl. + PZ (otvor pro vložku)	1760,-	2130,-
klika na eurookno	848,-	1027,-

TI - LINHA 1 - HR 2736Q

POVRCH | OGS - bronz česaný mat.(77)



TUPAI
partner in smart solutions



	Cena v Kč bez DPH	Cena v Kč s DPH
kl./kl. na rozetách	1136,-	1375,-
kl./kl. + BB rozety (oválný otvor)	1264,-	1530,-
kl./kl. + BBQ rozety (hranatý otvor)	1264,-	1530,-
kl./kl. + PZ rozety (otvor pro vložku)	1264,-	1530,-
kl./kl. + WC rozety	1472,-	1782,-
madlo fix/kl. + PZ (otvor pro vložku)	1760,-	2130,-
klika na eurookno	848,-	1027,-



TI - LINHA 4 - HR 3042Q

POVRCH | CP - chrom perla (18)

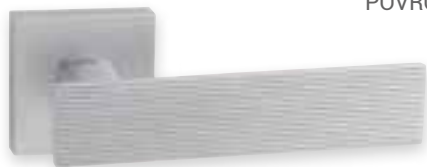

TUPAI
partner in smart solutions



	Cena v Kč bez DPH	Cena v Kč s DPH
kl./kl. na rozetách	1136,-	1375,-
kl./kl. + BB rozety (oválný otvor)	1264,-	1530,-
kl./kl. + BBQ rozety (hranatý otvor)	1264,-	1530,-
kl./kl. + PZ rozety (otvor pro vložku)	1264,-	1530,-
kl./kl. + WC rozety	1472,-	1782,-
madlo fix./kl. + PZ (otvor pro vložku)	1760,-	2130,-
klika na eurookno	848,-	1027,-

TI - LINHA 4 - HR 3042Q

POVRCH | NP - nikl perla (142)

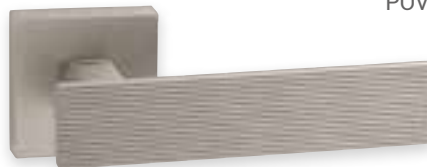

TUPAI
partner in smart solutions



	Cena v Kč bez DPH	Cena v Kč s DPH
kl./kl. na rozetách	1136,-	1375,-
kl./kl. + BB rozety (oválný otvor)	1264,-	1530,-
kl./kl. + BBQ rozety (hranatý otvor)	1264,-	1530,-
kl./kl. + PZ rozety (otvor pro vložku)	1264,-	1530,-
kl./kl. + WC rozety	1472,-	1782,-
madlo fix./kl. + PZ (otvor pro vložku)	1760,-	2130,-
klika na eurookno	848,-	1027,-

TI - LINHA 4 - HR 3042Q

POVRCH | T - titan (141)

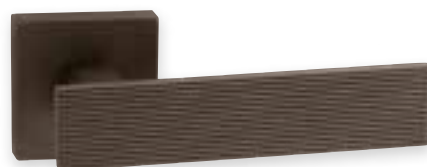

TUPAI
partner in smart solutions



	Cena v Kč bez DPH	Cena v Kč s DPH
kl./kl. na rozetách	1136,-	1375,-
kl./kl. + BB rozety (oválný otvor)	1264,-	1530,-
kl./kl. + BBQ rozety (hranatý otvor)	1264,-	1530,-
kl./kl. + PZ rozety (otvor pro vložku)	1264,-	1530,-
kl./kl. + WC rozety	1472,-	1782,-
madlo fix./kl. + PZ (otvor pro vložku)	1760,-	2130,-
klika na eurookno	848,-	1027,-

TI - LINHA 4 - HR 3042Q

POVRCH | BVOC/CP - černý velvet chrom / chrom perla (128/18)



TUPAI
partner in smart solutions



	Cena v Kč bez DPH	Cena v Kč s DPH
kl./kl. na rozetách	1136,-	1375,-
kl./kl. + BB rozety (oválný otvor)	1264,-	1530,-
kl./kl. + BBQ rozety (hranatý otvor)	1264,-	1530,-
kl./kl. + PZ rozety (otvor pro vložku)	1264,-	1530,-
kl./kl. + WC rozety	1472,-	1782,-
madlo fix./kl. + PZ (otvor pro vložku)	1760,-	2130,-
klika na eurookno	848,-	1027,-

Linha 4

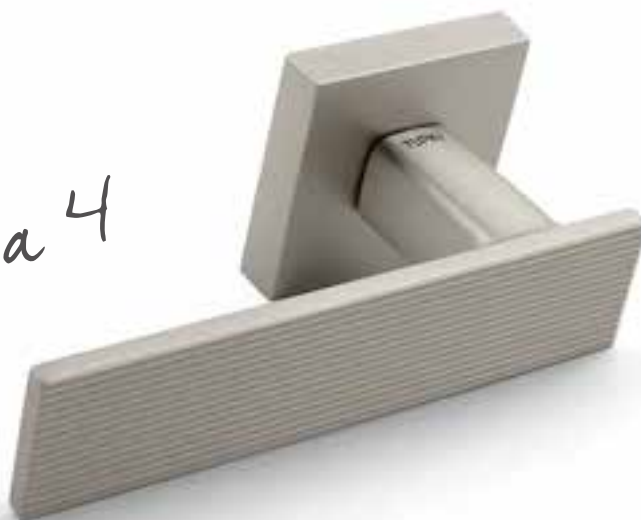

Vario line

Říká se vám



Pryskyřičná nálepka může obsahovat libovolný grafický motiv např.:

- ✓ firemní logo, CI,
- ✓ orientační systém (piktogramy, čísla pokojů),
- ✓ hobby motivy,
- ✓ dětské motivy,
- ✓ monogramy a jiné texty,
- ✓ fotografie, kresby,
- ✓ prvky interiéru (povrch dveří, nebo stěn).

Jakoukoliv jinou grafiku pryskyřičné nálepky naceníme individuálně.

U větších zakázek je možné nacenit i další vzory ze široké nabídky ABS hran firmy Hranipex (výška hrany pro Linha 3 a Melody - 22 mm).

Rozšířenou nabídku více druhů výplní najdete v katalogu **TUPAI** VarioLine.

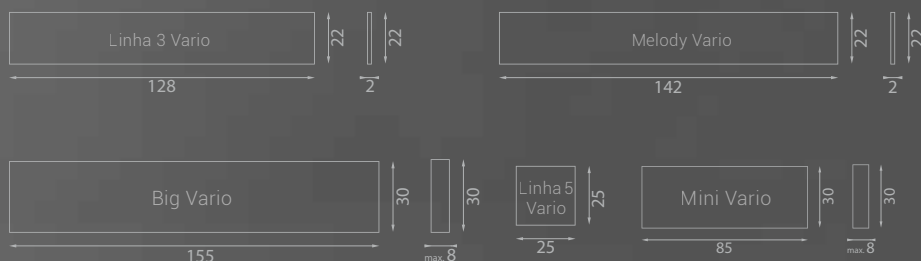

**VÝPLŇ JE MOŽNÉ
KDYKOLIV ZMĚNIT**

TI - LINHA 5 Vario - HR 3270Q

POVRCH | OC - chrom lesklý (03)

TUPAI
partner in smart solutions

NOVINKA



	Cena v Kč bez DPH	Cena v Kč s DPH
kl./kl. na rozetách	1136,-	1375,-
kl./kl. + BB rozety (oválný otvor)	1264,-	1530,-
kl./kl. + BBQ rozety (hranatý otvor)	1264,-	1530,-
kl./kl. + PZ rozety (otvor pro vložku)	1264,-	1530,-
kl./kl. + WC rozety	1472,-	1782,-
madlo fix./kl. + PZ (otvor pro vložku)	1760,-	2130,-
klika na eurookno	848,-	1027,-

TI - LINHA 5 Vario - HR 3270Q

POVRCH | OCS - chrom broušený (96)

TUPAI
partner in smart solutions

NOVINKA



	Cena v Kč bez DPH	Cena v Kč s DPH
kl./kl. na rozetách	1136,-	1375,-
kl./kl. + BB rozety (oválný otvor)	1264,-	1530,-
kl./kl. + BBQ rozety (hranatý otvor)	1264,-	1530,-
kl./kl. + PZ rozety (otvor pro vložku)	1264,-	1530,-
kl./kl. + WC rozety	1472,-	1782,-
madlo fix./kl. + PZ (otvor pro vložku)	1760,-	2130,-
klika na eurookno	848,-	1027,-

TI - LINHA 5 Vario - HR 3270Q

POVRCH | NP - nikel perla (142)

TUPAI
partner in smart solutions

NOVINKA



	Cena v Kč bez DPH	Cena v Kč s DPH
kl./kl. na rozetách	1136,-	1375,-
kl./kl. + BB rozety (oválný otvor)	1264,-	1530,-
kl./kl. + BBQ rozety (hranatý otvor)	1264,-	1530,-
kl./kl. + PZ rozety (otvor pro vložku)	1264,-	1530,-
kl./kl. + WC rozety	1472,-	1782,-
madlo fix./kl. + PZ (otvor pro vložku)	1760,-	2130,-
klika na eurookno	848,-	1027,-

TI - LINHA 5 Vario - HR 3270Q

POVRCH | T - titan (141)

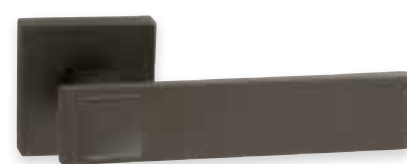
TUPAI
partner in smart solutions

NOVINKA



	Cena v Kč bez DPH	Cena v Kč s DPH
kl./kl. na rozetách	1136,-	1375,-
kl./kl. + BB rozety (oválný otvor)	1264,-	1530,-
kl./kl. + BBQ rozety (hranatý otvor)	1264,-	1530,-
kl./kl. + PZ rozety (otvor pro vložku)	1264,-	1530,-
kl./kl. + WC rozety	1472,-	1782,-
madlo fix./kl. + PZ (otvor pro vložku)	1760,-	2130,-
klika na eurookno	848,-	1027,-

Linha 5 SWM



TI - LINHA 3 Vario - HR 3039Q

POVRCH | BVOC/CP - černý velvet chrom / chrom perla (128/18)

TUPAI
partner in smart solutions

	Cena v Kč bez DPH	Cena v Kč s DPH
kl./kl. na rozetách	1136,-	1375,-
kl./kl. + BB rozety (oválný otvor)	1264,-	1530,-
kl./kl. + BBQ rozety (hranatý otvor)	1264,-	1530,-
kl./kl. + PZ rozety (otvor pro vložku)	1264,-	1530,-
kl./kl. + WC rozety	1472,-	1782,-
madlo fix./kl. + PZ (otvor pro vložku)	1760,-	2130,-
klika na eurookno	848,-	1027,-

TI - LINHA 3 Vario- HR 3039Q

POVRCH | OC - chrom lesklý (03)



TUPAI
partner in smart solutions



	Cena v Kč bez DPH	Cena v Kč s DPH
kl./kl. na rozetách	1136,-	1375,-
kl./kl. + BB rozety (oválný otvor)	1264,-	1530,-
kl./kl. + BBQ rozety (hranatý otvor)	1264,-	1530,-
kl./kl. + PZ rozety (otvor pro vložku)	1264,-	1530,-
kl./kl. + WC rozety	1472,-	1782,-
madlo fix/kl. + PZ (otvor pro vložku)	1760,-	2130,-
klika na eurookno	848,-	1027,-

TI - LINHA 3 Vario- HR 3039Q

POVRCH | OCS - chrom broušený (96)



TUPAI
partner in smart solutions



	Cena v Kč bez DPH	Cena v Kč s DPH
kl./kl. na rozetách	1136,-	1375,-
kl./kl. + BB rozety (oválný otvor)	1264,-	1530,-
kl./kl. + BBQ rozety (hranatý otvor)	1264,-	1530,-
kl./kl. + PZ rozety (otvor pro vložku)	1264,-	1530,-
kl./kl. + WC rozety	1472,-	1782,-
madlo fix/kl. + PZ (otvor pro vložku)	1760,-	2130,-
klika na eurookno	848,-	1027,-

TI - LINHA 3 Vario- HR 3039Q

POVRCH | CP - chrom perla (18)



TUPAI
partner in smart solutions



	Cena v Kč bez DPH	Cena v Kč s DPH
kl./kl. na rozetách	1136,-	1375,-
kl./kl. + BB rozety (oválný otvor)	1264,-	1530,-
kl./kl. + BBQ rozety (hranatý otvor)	1264,-	1530,-
kl./kl. + PZ rozety (otvor pro vložku)	1264,-	1530,-
kl./kl. + WC rozety	1472,-	1782,-
madlo fix/kl. + PZ (otvor pro vložku)	1760,-	2130,-
klika na eurookno	848,-	1027,-

TI - LINHA 3 Vario- HR 3039Q

POVRCH | NP - nikel perla (142)



TUPAI
partner in smart solutions



	Cena v Kč bez DPH	Cena v Kč s DPH
kl./kl. na rozetách	1136,-	1375,-
kl./kl. + BB rozety (oválný otvor)	1264,-	1530,-
kl./kl. + BBQ rozety (hranatý otvor)	1264,-	1530,-
kl./kl. + PZ rozety (otvor pro vložku)	1264,-	1530,-
kl./kl. + WC rozety	1472,-	1782,-
madlo fix/kl. + PZ (otvor pro vložku)	1760,-	2130,-
klika na eurookno	848,-	1027,-

TI - LINHA 3 Vario- HR 3039Q

POVRCH | T - titan (141)



TUPAI
partner in smart solutions



	Cena v Kč bez DPH	Cena v Kč s DPH
kl./kl. na rozetách	1136,-	1375,-
kl./kl. + BB rozety (oválný otvor)	1264,-	1530,-
kl./kl. + BBQ rozety (hranatý otvor)	1264,-	1530,-
kl./kl. + PZ rozety (otvor pro vložku)	1264,-	1530,-
kl./kl. + WC rozety	1472,-	1782,-
madlo fix/kl. + PZ (otvor pro vložku)	1760,-	2130,-
klika na eurookno	848,-	1027,-

TI - LINHA 3 Vario- HR 3039Q

POVRCH | BOC/OC - černý chrom lesklý / chrom lesklý (124/03)



TUPAI
partner in smart solutions



	Cena v Kč bez DPH	Cena v Kč s DPH
kl./kl. na rozetách	1136,-	1375,-
kl./kl. + BB rozety (oválný otvor)	1264,-	1530,-
kl./kl. + BBQ rozety (hranatý otvor)	1264,-	1530,-
kl./kl. + PZ rozety (otvor pro vložku)	1264,-	1530,-
kl./kl. + WC rozety	1472,-	1782,-
madlo fix/kl. + PZ (otvor pro vložku)	1760,-	2130,-
klika na eurookno	848,-	1027,-

*Uvedené ceny jsou bez výplně. Více informací o výplních naleznete na straně 45 nebo v katalogu TUPAI Vario Line

TI - SUPRA - RT 3097RT

POVRCH | OC - chrom lesklý (03)

TUPAI
partner in smart solutions
NOVINKA

	Cena v Kč bez DPH	Cena v Kč s DPH
kl./kl. na rozetách	1056,-	1278,-
kl./kl. + BBQ rozety (hranatý otvor)	1312,-	1588,-
kl./kl. + PZ rozety 52 x 52 mm	1312,-	1588,-
kl./kl. + WC rozety	1520,-	1840,-
madlo fix/kl. + PZ rozety 52 x 52 mm	1728,-	2091,-
klika na eurookno	720,-	872,-

TI - SUPRA - RT 3097RT

POVRCH | OCS - chrom broušený (96)

TUPAI
partner in smart solutions
NOVINKA

	Cena v Kč bez DPH	Cena v Kč s DPH
kl./kl. na rozetách	1056,-	1278,-
kl./kl. + BBQ rozety (hranatý otvor)	1312,-	1588,-
kl./kl. + PZ rozety 52 x 52 mm	1312,-	1588,-
kl./kl. + WC rozety	1520,-	1840,-
madlo fix/kl. + PZ rozety 52 x 52 mm	1728,-	2091,-
klika na eurookno	720,-	872,-

TI - SUPRA - RT 3097RT

POVRCH | NP - nikel perla (142)

TUPAI
partner in smart solutions
NOVINKA

	Cena v Kč bez DPH	Cena v Kč s DPH
kl./kl. na rozetách	1056,-	1278,-
kl./kl. + BBQ rozety (hranatý otvor)	1312,-	1588,-
kl./kl. + PZ rozety 52 x 52 mm	1312,-	1588,-
kl./kl. + WC rozety	1520,-	1840,-
madlo fix/kl. + PZ rozety 52 x 52 mm	1728,-	2091,-
klika na eurookno	720,-	872,-

TI - SUPRA - RT 3097RT

POVRCH | T - titan (141)

TUPAI
partner in smart solutions
NOVINKA

	Cena v Kč bez DPH	Cena v Kč s DPH
kl./kl. na rozetách	1056,-	1278,-
kl./kl. + BBQ rozety (hranatý otvor)	1312,-	1588,-
kl./kl. + PZ rozety 52 x 52 mm	1312,-	1588,-
kl./kl. + WC rozety	1520,-	1840,-
madlo fix/kl. + PZ rozety 52 x 52 mm	1728,-	2091,-
klika na eurookno	720,-	872,-

TI - FAVORIT - RT 4002RT

POVRCH | OC - chrom lesklý (03)

TUPAI
partner in smart solutions
NOVINKA

	Cena v Kč bez DPH	Cena v Kč s DPH
kl./kl. na rozetách	1024,-	1240,-
kl./kl. + BBQ rozety (hranatý otvor)	1280,-	1549,-
kl./kl. + PZ rozety 52 x 52 mm	1280,-	1549,-
kl./kl. + WC rozety	1488,-	1801,-
madlo fix/kl. + PZ rozety 52 x 52 mm	1712,-	2072,-
klika na eurookno	832,-	1007,-

TI - FAVORIT - RT 4002RT

POVRCH | OCS - chrom broušený (96)

TUPAI
partner in smart solutions
NOVINKA

	Cena v Kč bez DPH	Cena v Kč s DPH
kl./kl. na rozetách	1024,-	1240,-
kl./kl. + BBQ rozety (hranatý otvor)	1280,-	1549,-
kl./kl. + PZ rozety 52 x 52 mm	1280,-	1549,-
kl./kl. + WC rozety	1488,-	1801,-
madlo fix/kl. + PZ rozety 52 x 52 mm	1712,-	2072,-
klika na eurookno	832,-	1007,-

TI - ELIPTICA - RT 3098RT

POVRCH | OC - chrom lesklý (03)



TUPAI
partner in smart solutions

NOVINKA



	Cena v Kč bez DPH	Cena v Kč s DPH
kl./kl. na rozetách	1200,-	1452,-
kl./kl. + BBQ rozety (hranatý otvor)	1456,-	1762,-
kl./kl. + PZ rozety 52 x 52 mm	1456,-	1762,-
kl./kl. + WC rozety	1664,-	2014,-
madlo fix/kl. + PZ rozety 52 x 52 mm	1808,-	2188,-
klika na eurookno	784,-	949,-

TI - ELIPTICA - RT 3098RT

POVRCH | OCS - chrom broušený (96)



TUPAI
partner in smart solutions

NOVINKA



	Cena v Kč bez DPH	Cena v Kč s DPH
kl./kl. na rozetách	1200,-	1452,-
kl./kl. + BBQ rozety (hranatý otvor)	1456,-	1762,-
kl./kl. + PZ rozety 52 x 52 mm	1456,-	1762,-
kl./kl. + WC rozety	1664,-	2014,-
madlo fix/kl. + PZ rozety 52 x 52 mm	1808,-	2188,-
klika na eurookno	784,-	949,-

TI - ELIPTICA - RT 3098RT

POVRCH | NP - nikl perla (142)



TUPAI
partner in smart solutions

NOVINKA



	Cena v Kč bez DPH	Cena v Kč s DPH
kl./kl. na rozetách	1200,-	1452,-
kl./kl. + BBQ rozety (hranatý otvor)	1456,-	1762,-
kl./kl. + PZ rozety 52 x 52 mm	1456,-	1762,-
kl./kl. + WC rozety	1664,-	2014,-
madlo fix/kl. + PZ rozety 52 x 52 mm	1808,-	2188,-
klika na eurookno	784,-	949,-

TI - ELIPTICA - RT 3098RT

POVRCH | T - titan (141)



TUPAI
partner in smart solutions

NOVINKA



	Cena v Kč bez DPH	Cena v Kč s DPH
kl./kl. na rozetách	1200,-	1452,-
kl./kl. + BBQ rozety (hranatý otvor)	1456,-	1762,-
kl./kl. + PZ rozety 52 x 52 mm	1456,-	1762,-
kl./kl. + WC rozety	1664,-	2014,-
madlo fix/kl. + PZ rozety 52 x 52 mm	1808,-	2188,-
klika na eurookno	784,-	949,-

TI - FAVORIT - RT 4002RT

POVRCH | NP - nikl perla (142)



TUPAI
partner in smart solutions

NOVINKA



	Cena v Kč bez DPH	Cena v Kč s DPH
kl./kl. na rozetách	1024,-	1240,-
kl./kl. + BBQ rozety (hranatý otvor)	1280,-	1549,-
kl./kl. + PZ rozety 52 x 52 mm	1280,-	1549,-
kl./kl. + WC rozety	1488,-	1801,-
madlo fix/kl. + PZ rozety 52 x 52 mm	1712,-	2072,-
klika na eurookno	832,-	1007,-

TI - FAVORIT - RT 4002RT

POVRCH | T - titan (141)



TUPAI
partner in smart solutions

NOVINKA



	Cena v Kč bez DPH	Cena v Kč s DPH
kl./kl. na rozetách	1024,-	1240,-
kl./kl. + BBQ rozety (hranatý otvor)	1280,-	1549,-
kl./kl. + PZ rozety 52 x 52 mm	1280,-	1549,-
kl./kl. + WC rozety	1488,-	1801,-
madlo fix/kl. + PZ rozety 52 x 52 mm	1712,-	2072,-
klika na eurookno	832,-	1007,-



U kování s obdélníkovými rozetami je v případě PZ setu použita PZ rozeta **52x52 mm**

TI - CINTO - RT 2732RT

POVRCH | OC - chrom lesklý (03)



TUPAI
partner in smart solutions



	Cena v Kč bez DPH	Cena v Kč s DPH
kl./kl. na rozetách	1136,-	1375,-
kl./kl. + BBQ rozety (hranatý otvor)	1264,-	1530,-
kl./kl. + PZ rozety 52 × 52 mm	1264,-	1530,-
kl./kl. + WC rozety	1472,-	1782,-
madlo fix/kl. + PZ rozety 52 × 52 mm	1760,-	2130,-
klika na eurookno	848,-	1027,-

TI - CINTO - RT 2732RT

POVRCH | OCS - chrom broušený (96)



TUPAI
partner in smart solutions



	Cena v Kč bez DPH	Cena v Kč s DPH
kl./kl. na rozetách	1136,-	1375,-
kl./kl. + BBQ rozety (hranatý otvor)	1264,-	1530,-
kl./kl. + PZ rozety 52 × 52 mm	1264,-	1530,-
kl./kl. + WC rozety	1472,-	1782,-
madlo fix/kl. + PZ rozety 52 × 52 mm	1760,-	2130,-
klika na eurookno	848,-	1027,-

TI - CINTO - RT 2732RT

POVRCH | CP - chrom perla (18)



TUPAI
partner in smart solutions



	Cena v Kč bez DPH	Cena v Kč s DPH
kl./kl. na rozetách	1136,-	1375,-
kl./kl. + BBQ rozety (hranatý otvor)	1264,-	1530,-
kl./kl. + PZ rozety 52 × 52 mm	1264,-	1530,-
kl./kl. + WC rozety	1472,-	1782,-
madlo fix/kl. + PZ rozety 52 × 52 mm	1760,-	2130,-
klika na eurookno	848,-	1027,-

TI - CINTO - RT 2732RT

POVRCH | NP - nikl perla (142)



TUPAI
partner in smart solutions



	Cena v Kč bez DPH	Cena v Kč s DPH
kl./kl. na rozetách	1136,-	1375,-
kl./kl. + BBQ rozety (hranatý otvor)	1264,-	1530,-
kl./kl. + PZ rozety 52 × 52 mm	1264,-	1530,-
kl./kl. + WC rozety	1472,-	1782,-
madlo fix/kl. + PZ rozety 52 × 52 mm	1760,-	2130,-
klika na eurookno	848,-	1027,-

TI - CINTO - RT 2732RT

POVRCH | T - titan (141)



TUPAI
partner in smart solutions



	Cena v Kč bez DPH	Cena v Kč s DPH
kl./kl. na rozetách	1136,-	1375,-
kl./kl. + BBQ rozety (hranatý otvor)	1264,-	1530,-
kl./kl. + PZ rozety 52 × 52 mm	1264,-	1530,-
kl./kl. + WC rozety	1472,-	1782,-
madlo fix/kl. + PZ rozety 52 × 52 mm	1760,-	2130,-
klika na eurookno	848,-	1027,-

TI - CINTO - RT 2732RT

POVRCH | OGS - bronz česaný mat.(77)



TUPAI
partner in smart solutions



	Cena v Kč bez DPH	Cena v Kč s DPH
kl./kl. na rozetách	1136,-	1375,-
kl./kl. + BBQ rozety (hranatý otvor)	1264,-	1530,-
kl./kl. + PZ rozety 52 × 52 mm	1264,-	1530,-
kl./kl. + WC rozety	1472,-	1782,-
madlo fix/kl. + PZ rozety 52 × 52 mm	1760,-	2130,-
klika na eurookno	848,-	1027,-

TI - CINTO - RT 2732RT

POVRCH | BOC/OC - černý chrom lesklý / chrom lesklý (124/03)



TUPAI
partner in smart solutions



	Cena v Kč bez DPH	Cena v Kč s DPH
kl./kl. na rozetách	1136,-	1375,-
kl./kl. + BBQ rozety (hranatý otvor)	1264,-	1530,-
kl./kl. + PZ rozety 52 x 52 mm	1264,-	1530,-
kl./kl. + WC rozety	1472,-	1782,-
madlo fix/kl. + PZ rozety 52 x 52 mm	1760,-	2130,-
klika na eurookno	848,-	1027,-

TI - DEDOS - RT 3094RT

POVRCH | OC - chrom lesklý (03)



TUPAI
partner in smart solutions

NOVINKA



	Cena v Kč bez DPH	Cena v Kč s DPH
kl./kl. na rozetách	1440,-	1743,-
kl./kl. + BBQ rozety (hranatý otvor)	1680,-	2033,-
kl./kl. + PZ rozety 52 x 52 mm	1680,-	2033,-
kl./kl. + WC rozety	1880,-	2275,-
madlo fix/kl. + PZ rozety 52 x 52 mm	1856,-	2246,-

TI - CINTO - RT 2732RT

POVRCH | BVOC/CP - černý velvet chrom / chrom perla (128/18)



TUPAI
partner in smart solutions



	Cena v Kč bez DPH	Cena v Kč s DPH
kl./kl. na rozetách	1136,-	1375,-
kl./kl. + BBQ rozety (hranatý otvor)	1264,-	1530,-
kl./kl. + PZ rozety 52 x 52 mm	1264,-	1530,-
kl./kl. + WC rozety	1472,-	1782,-
madlo fix/kl. + PZ rozety 52 x 52 mm	1760,-	2130,-
klika na eurookno	848,-	1027,-

TI - DEDOS - RT 3094RT

POVRCH | NP - nikel perla (142)



TUPAI
partner in smart solutions

NOVINKA



	Cena v Kč bez DPH	Cena v Kč s DPH
kl./kl. na rozetách	1440,-	1743,-
kl./kl. + BBQ rozety (hranatý otvor)	1680,-	2033,-
kl./kl. + PZ rozety 52 x 52 mm	1680,-	2033,-
kl./kl. + WC rozety	1880,-	2275,-
madlo fix/kl. + PZ rozety 52 x 52 mm	1856,-	2246,-

TI - CINTO - RT 2732RT

POVRCH | BPL - černá perla (146)



TUPAI
partner in smart solutions

NOVINKA



	Cena v Kč bez DPH	Cena v Kč s DPH
kl./kl. na rozetách	1136,-	1375,-
kl./kl. + BBQ rozety (hranatý otvor)	1264,-	1530,-
kl./kl. + PZ rozety 52 x 52 mm	1264,-	1530,-
kl./kl. + WC rozety	1472,-	1782,-
madlo fix/kl. + PZ rozety 52 x 52 mm	1760,-	2130,-

TI - DEDOS - RT 3094RT

POVRCH | T - titan (141)



TUPAI
partner in smart solutions

NOVINKA



	Cena v Kč bez DPH	Cena v Kč s DPH
kl./kl. na rozetách	1440,-	1743,-
kl./kl. + BBQ rozety (hranatý otvor)	1680,-	2033,-
kl./kl. + PZ rozety 52 x 52 mm	1680,-	2033,-
kl./kl. + WC rozety	1880,-	2275,-
madlo fix/kl. + PZ rozety 52 x 52 mm	1856,-	2246,-



U kování s obdélníkovými rozetami je v případě PZ setu použita PZ rozeta **52x52 mm**

KOVÁNÍ

TUPAI Line

Design RT

TI - SQUARE -RT 2275RT

POVRCH | OC - chrom lesklý (03)



TUPAI
partner in smart solutions



	Cena v Kč bez DPH	Cena v Kč s DPH
kl./kl. na rozetách	1056,-	1278,-
kl./kl. + BBQ rozety (hranatý otvor)	1184,-	1433,-
kl./kl. + PZ rozety 52 × 52 mm	1184,-	1433,-
kl./kl. + WC rozety	1392,-	1685,-
madlo fix/kl. + PZ rozety 52 × 52 mm	1728,-	2091,-
klika na eurookno	800,-	968,-

TI - SQUARE -RT 2275RT

POVRCH | OCS - chrom broušený (96)



TUPAI
partner in smart solutions



	Cena v Kč bez DPH	Cena v Kč s DPH
kl./kl. na rozetách	1056,-	1278,-
kl./kl. + BBQ rozety (hranatý otvor)	1184,-	1433,-
kl./kl. + PZ rozety 52 × 52 mm	1184,-	1433,-
kl./kl. + WC rozety	1392,-	1685,-
madlo fix/kl. + PZ rozety 52 × 52 mm	1728,-	2091,-
klika na eurookno	800,-	968,-

TI - SQUARE -RT 2275RT

POVRCH | CP - chrom perla (18)



TUPAI
partner in smart solutions



	Cena v Kč bez DPH	Cena v Kč s DPH
kl./kl. na rozetách	1056,-	1278,-
kl./kl. + BBQ rozety (hranatý otvor)	1184,-	1433,-
kl./kl. + PZ rozety 52 × 52 mm	1184,-	1433,-
kl./kl. + WC rozety	1392,-	1685,-
madlo fix/kl. + PZ rozety 52 × 52 mm	1728,-	2091,-
klika na eurookno	800,-	968,-

TI - SQUARE -RT 2275RT

POVRCH | NP - nikel perla (142)

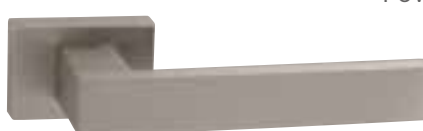

TUPAI
partner in smart solutions



	Cena v Kč bez DPH	Cena v Kč s DPH
kl./kl. na rozetách	1056,-	1278,-
kl./kl. + BBQ rozety (hranatý otvor)	1184,-	1433,-
kl./kl. + PZ rozety 52 × 52 mm	1184,-	1433,-
kl./kl. + WC rozety	1392,-	1685,-
madlo fix/kl. + PZ rozety 52 × 52 mm	1728,-	2091,-
klika na eurookno	800,-	968,-

TI - SQUARE -RT 2275RT

POVRCH | T - titan (141)



TUPAI
partner in smart solutions



	Cena v Kč bez DPH	Cena v Kč s DPH
kl./kl. na rozetách	1056,-	1278,-
kl./kl. + BBQ rozety (hranatý otvor)	1184,-	1433,-
kl./kl. + PZ rozety 52 × 52 mm	1184,-	1433,-
kl./kl. + WC rozety	1392,-	1685,-
madlo fix/kl. + PZ rozety 52 × 52 mm	1728,-	2091,-
klika na eurookno	800,-	968,-

TI - SQUARE -RT 2275RT

POVRCH | BOC/OC - černý chrom lesklý / chrom lesklý (124/03)



TUPAI
partner in smart solutions



	Cena v Kč bez DPH	Cena v Kč s DPH
kl./kl. na rozetách	1056,-	1278,-
kl./kl. + BBQ rozety (hranatý otvor)	1184,-	1433,-
kl./kl. + PZ rozety 52 × 52 mm	1184,-	1433,-
kl./kl. + WC rozety	1392,-	1685,-
madlo fix/kl. + PZ rozety 52 × 52 mm	1728,-	2091,-
klika na eurookno	800,-	968,-

TI - SQUARE -RT 2275RT

POVRCH | BVOC/CP - černý velvet chrom
/ chrom perla (128/18)



TUPAI
partner in smart solutions



Cena v Kč bez DPH Cena v Kč s DPH

kl./kl. na rozetách	1056,-	1278,-
kl./kl. + BBQ rozety (hranatý otvor)	1184,-	1433,-
kl./kl. + PZ rozety 52 × 52 mm	1184,-	1433,-
kl./kl. + WC rozety	1392,-	1685,-
madlo fix/kl. + PZ rozety 52 × 52 mm	1728,-	2091,-
klika na eurokno	800,-	968,-

TI - SQUARE -RT 2275RT

POVRCH | BPL - černá perla (146)



TUPAI
partner in smart solutions

NOVINKA



Cena v Kč bez DPH Cena v Kč s DPH

kl./kl. na rozetách	1056,-	1278,-
kl./kl. + BBQ rozety (hranatý otvor)	1184,-	1433,-
kl./kl. + PZ rozety 52 × 52 mm	1184,-	1433,-
kl./kl. + WC rozety	1392,-	1685,-
madlo fix/kl. + PZ rozety 52 × 52 mm	1728,-	2091,-

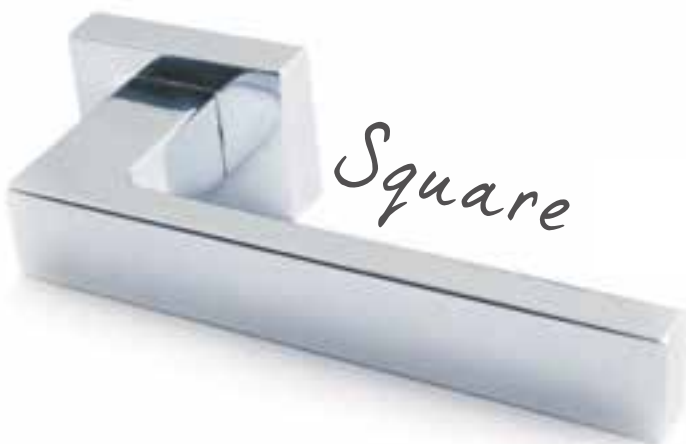

NOVINKA!
Obdélníková rozeta

TUPAI Line

Design RT



U kování s obdélníkovými rozetami je v případě PZ setu použita PZ rozeta **52x52 mm**

TI - MAYA - RT 3033RT

POVRCH | OC - chrom lesklý (03)



TUPAI
partner in smart solutions



	Cena v Kč bez DPH	Cena v Kč s DPH
kl./kl. na rozetách	1136,-	1375,-
kl./kl. + BBQ rozety (hranatý otvor)	1264,-	1530,-
kl./kl. + PZ rozety 52 x 52 mm	1264,-	1530,-
kl./kl. s WC klíčem	1472,-	1782,-
madlo fix/kl. + PZ rozety 52 x 52 mm	1760,-	2130,-
klika na eurookno	848,-	1027,-

TI - MAYA - RT 3033RT

POVRCH | OCS - chrom broušený (96)



TUPAI
partner in smart solutions



	Cena v Kč bez DPH	Cena v Kč s DPH
kl./kl. na rozetách	1136,-	1375,-
kl./kl. + BBQ rozety (hranatý otvor)	1264,-	1530,-
kl./kl. + PZ rozety 52 x 52 mm	1264,-	1530,-
kl./kl. s WC klíčem	1472,-	1782,-
madlo fix/kl. + PZ rozety 52 x 52 mm	1760,-	2130,-
klika na eurookno	848,-	1027,-

TI - MAYA - RT 3033RT

POVRCH | CP - chrom perla (18)



TUPAI
partner in smart solutions



	Cena v Kč bez DPH	Cena v Kč s DPH
kl./kl. na rozetách	1136,-	1375,-
kl./kl. + BBQ rozety (hranatý otvor)	1264,-	1530,-
kl./kl. + PZ rozety 52 x 52 mm	1264,-	1530,-
kl./kl. s WC klíčem	1472,-	1782,-
madlo fix/kl. + PZ rozety 52 x 52 mm	1760,-	2130,-
klika na eurookno	848,-	1027,-

TI - MAYA - RT 3033RT

POVRCH | NP - nikl perla (142)



TUPAI
partner in smart solutions



	Cena v Kč bez DPH	Cena v Kč s DPH
kl./kl. na rozetách	1136,-	1375,-
kl./kl. + BBQ rozety (hranatý otvor)	1264,-	1530,-
kl./kl. + PZ rozety 52 x 52 mm	1264,-	1530,-
kl./kl. s WC klíčem	1472,-	1782,-
madlo fix/kl. + PZ rozety 52 x 52 mm	1760,-	2130,-
klika na eurookno	848,-	1027,-

TI - MAYA - RT 3033RT

POVRCH | T - titan (141)



TUPAI
partner in smart solutions



	Cena v Kč bez DPH	Cena v Kč s DPH
kl./kl. na rozetách	1136,-	1375,-
kl./kl. + BBQ rozety (hranatý otvor)	1264,-	1530,-
kl./kl. + PZ rozety 52 x 52 mm	1264,-	1530,-
kl./kl. s WC klíčem	1472,-	1782,-
madlo fix/kl. + PZ rozety 52 x 52 mm	1760,-	2130,-
klika na eurookno	848,-	1027,-

TI - MAYA - RT 3033RT

POVRCH | OGS - bronz česaný mat.(77)



TUPAI
partner in smart solutions



	Cena v Kč bez DPH	Cena v Kč s DPH
kl./kl. na rozetách	1136,-	1375,-
kl./kl. + BBQ rozety (hranatý otvor)	1264,-	1530,-
kl./kl. + PZ rozety 52 x 52 mm	1264,-	1530,-
kl./kl. s WC klíčem	1472,-	1782,-
madlo fix/kl. + PZ rozety 52 x 52 mm	1760,-	2130,-
klika na eurookno	848,-	1027,-

TI - MAYA - RT 3033RT

POVRCH | BOC/OC - černý chrom lesklý
/ chrom lesklý (124/03)

TUPAI
partner in smart solutions



	Cena v Kč bez DPH	Cena v Kč s DPH
kl./kl. na rozetách	1136,-	1375,-
kl./kl. + BBQ rozety (hranatý otvor)	1264,-	1530,-
kl./kl. + PZ rozety 52 x 52 mm	1264,-	1530,-
kl./kl. s WC klíčem	1472,-	1782,-
madlo fix./kl. + PZ rozety 52 x 52 mm	1760,-	2130,-
klika na eurookno	848,-	1027,-

TI - MAYA - RT 3033RT

POVRCH | BVOC/CP - černý velvet chrom
/ chrom perla (128/18)

TUPAI
partner in smart solutions



	Cena v Kč bez DPH	Cena v Kč s DPH
kl./kl. na rozetách	1136,-	1375,-
kl./kl. + BBQ rozety (hranatý otvor)	1264,-	1530,-
kl./kl. + PZ rozety 52 x 52 mm	1264,-	1530,-
kl./kl. s WC klíčem	1472,-	1782,-
madlo fix./kl. + PZ rozety 52 x 52 mm	1760,-	2130,-
klika na eurookno	848,-	1027,-

TI - MAYA - RT 3033RT

POVRCH | BPL - černá perla (146)

TUPAI
partner in smart solutions

NOVINKA



	Cena v Kč bez DPH	Cena v Kč s DPH
kl./kl. na rozetách	1136,-	1375,-
kl./kl. + BBQ rozety (hranatý otvor)	1264,-	1530,-
kl./kl. + PZ rozety 52 x 52 mm	1264,-	1530,-
kl./kl. s WC klíčem	1472,-	1782,-
madlo fix./kl. + PZ rozety 52 x 52 mm	1760,-	2130,-



TUPAI
since 1976
partner in smart solutions

TUPAI Line

Design RT



U kování s obdélníkovými rozetami je v případě PZ setu použita PZ rozeta **52x52 mm**

KOVÁNÍ

TI - KAYA - RT 3032RT

POVRCH | OCS - chrom broušený (96)



TUPAI
partner in smart solutions



	Cena v Kč bez DPH	Cena v Kč s DPH
kl./kl. na rozetách	1136,-	1375,-
kl./kl. + BBQ rozety (hranatý otvor)	1264,-	1530,-
kl./kl. + PZ rozety 52 x 52 mm	1264,-	1530,-
kl./kl. s WC klíčem	1472,-	1782,-
madlo fix/kl. + PZ rozety 52 x 52 mm	1760,-	2130,-
klika na eurookno	848,-	1027,-

TI - KAYA - RT 3032RT

POVRCH | CP - chrom perla (18)



TUPAI
partner in smart solutions



	Cena v Kč bez DPH	Cena v Kč s DPH
kl./kl. na rozetách	1136,-	1375,-
kl./kl. + BBQ rozety (hranatý otvor)	1264,-	1530,-
kl./kl. + PZ rozety 52 x 52 mm	1264,-	1530,-
kl./kl. s WC klíčem	1472,-	1782,-
madlo fix/kl. + PZ rozety 52 x 52 mm	1760,-	2130,-
klika na eurookno	848,-	1027,-

TI - KAYA - RT 3032RT

POVRCH | NP - nikl perla (142)



TUPAI
partner in smart solutions



	Cena v Kč bez DPH	Cena v Kč s DPH
kl./kl. na rozetách	1136,-	1375,-
kl./kl. + BBQ rozety (hranatý otvor)	1264,-	1530,-
kl./kl. + PZ rozety 52 x 52 mm	1264,-	1530,-
kl./kl. s WC klíčem	1472,-	1782,-
madlo fix/kl. + PZ rozety 52 x 52 mm	1760,-	2130,-
klika na eurookno	848,-	1027,-

TI - KAYA - RT 3032RT

POVRCH | T - titan (141)



TUPAI
partner in smart solutions



	Cena v Kč bez DPH	Cena v Kč s DPH
kl./kl. na rozetách	1136,-	1375,-
kl./kl. + BBQ rozety (hranatý otvor)	1264,-	1530,-
kl./kl. + PZ rozety 52 x 52 mm	1264,-	1530,-
kl./kl. s WC klíčem	1472,-	1782,-
madlo fix/kl. + PZ rozety 52 x 52 mm	1760,-	2130,-
klika na eurookno	848,-	1027,-

TI - KAYA - RT 3032RT

POVRCH | OGS - bronz česaný mat.(77)



TUPAI
partner in smart solutions



	Cena v Kč bez DPH	Cena v Kč s DPH
kl./kl. na rozetách	1136,-	1375,-
kl./kl. + BBQ rozety (hranatý otvor)	1264,-	1530,-
kl./kl. + PZ rozety 52 x 52 mm	1264,-	1530,-
kl./kl. s WC klíčem	1472,-	1782,-
madlo fix/kl. + PZ rozety 52 x 52 mm	1760,-	2130,-
klika na eurookno	848,-	1027,-

TI - KAYA - RT 3032RT

POVRCH | BVOC/CP - černý velvet chrom / chrom perla (128/18)



TUPAI
partner in smart solutions



	Cena v Kč bez DPH	Cena v Kč s DPH
kl./kl. na rozetách	1136,-	1375,-
kl./kl. + BBQ rozety (hranatý otvor)	1264,-	1530,-
kl./kl. + PZ rozety 52 x 52 mm	1264,-	1530,-
kl./kl. s WC klíčem	1472,-	1782,-
madlo fix/kl. + PZ rozety 52 x 52 mm	1760,-	2130,-
klika na eurookno	848,-	1027,-



TI - LINHA 5 Vario- RT 3270RT

POVRCH | OC - chrom lesklý (03)



TUPAI
partner in smart solutions

NOVINKA

	5 5letá záruka	
	Cena v Kč bez DPH	Cena v Kč s DPH
kl./kl. na rozetách	1136,-	1375,-
kl./kl. + BBQ rozety (hranatý otvor)	1264,-	1530,-
kl./kl. + PZ rozety 52 × 52 mm	1264,-	1530,-
kl./kl. s WC klíčem	1472,-	1782,-
madlo fix/kl. + PZ rozety 52 × 52 mm	1760,-	2130,-
klika na eurookno	848,-	1027,-

TI - LINHA 5 Vario- RT 3270RT

POVRCH | OCS - chrom broušený (96)

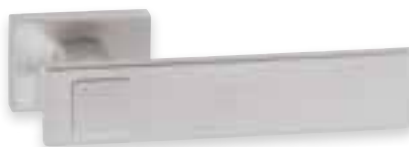

TUPAI
partner in smart solutions

NOVINKA

	5 5letá záruka	
	Cena v Kč bez DPH	Cena v Kč s DPH
kl./kl. na rozetách	1136,-	1375,-
kl./kl. + BBQ rozety (hranatý otvor)	1264,-	1530,-
kl./kl. + PZ rozety 52 × 52 mm	1264,-	1530,-
kl./kl. s WC klíčem	1472,-	1782,-
madlo fix/kl. + PZ rozety 52 × 52 mm	1760,-	2130,-
klika na eurookno	848,-	1027,-

TI - LINHA 5 Vario- RT 3270RT

POVRCH | NP - nikl perla (142)



TUPAI
partner in smart solutions

NOVINKA

	5 5letá záruka	
	Cena v Kč bez DPH	Cena v Kč s DPH
kl./kl. na rozetách	1136,-	1375,-
kl./kl. + BBQ rozety (hranatý otvor)	1264,-	1530,-
kl./kl. + PZ rozety 52 × 52 mm	1264,-	1530,-
kl./kl. s WC klíčem	1472,-	1782,-
madlo fix/kl. + PZ rozety 52 × 52 mm	1760,-	2130,-
klika na eurookno	848,-	1027,-

TI - LINHA 5 Vario- RT 3270RT

POVRCH | T - titan (141)



TUPAI
partner in smart solutions

NOVINKA

	5 5letá záruka	
	Cena v Kč bez DPH	Cena v Kč s DPH
kl./kl. na rozetách	1136,-	1375,-
kl./kl. + BBQ rozety (hranatý otvor)	1264,-	1530,-
kl./kl. + PZ rozety 52 × 52 mm	1264,-	1530,-
kl./kl. s WC klíčem	1472,-	1782,-
madlo fix/kl. + PZ rozety 52 × 52 mm	1760,-	2130,-
klika na eurookno	848,-	1027,-



Linha 5 Vario

* Uvedené ceny jsou bez výplně. Více informací o výplních naleznete na straně 45 nebo v katalogu TUPAI Vario Line

TI-LINHA 3 Vario-RT 3039RT

POVRCH | OC - chrom lesklý (03)



TUPAI
partner in smart solutions



	Cena	
	v Kč bez DPH	v Kč s DPH
kl./kl. na rozetách	1136,-	1375,-
kl./kl. + BBQ rozety (hranatý otvor)	1264,-	1530,-
kl./kl. + PZ rozety 52 × 52 mm	1264,-	1530,-
kl./kl. s WC klíčem	1472,-	1782,-
madlo fix/kl. + PZ rozety 52 × 52 mm	1760,-	2130,-
klika na eurookno	848,-	1027,-

TI-LINHA 3 Vario-RT 3039RT

POVRCH | OCS - chrom broušený (96)



TUPAI
partner in smart solutions



	Cena	
	v Kč bez DPH	v Kč s DPH
kl./kl. na rozetách	1136,-	1375,-
kl./kl. + BBQ rozety (hranatý otvor)	1264,-	1530,-
kl./kl. + PZ rozety 52 × 52 mm	1264,-	1530,-
kl./kl. s WC klíčem	1472,-	1782,-
madlo fix/kl. + PZ rozety 52 × 52 mm	1760,-	2130,-
klika na eurookno	848,-	1027,-

TI-LINHA 3 Vario-RT 3039RT

POVRCH | CP - chrom perla (18)



TUPAI
partner in smart solutions



	Cena	
	v Kč bez DPH	v Kč s DPH
kl./kl. na rozetách	1136,-	1375,-
kl./kl. + BBQ rozety (hranatý otvor)	1264,-	1530,-
kl./kl. + PZ rozety 52 × 52 mm	1264,-	1530,-
kl./kl. s WC klíčem	1472,-	1782,-
madlo fix/kl. + PZ rozety 52 × 52 mm	1760,-	2130,-
klika na eurookno	848,-	1027,-

TI-LINHA 3 Vario-RT 3039RT

POVRCH | NP - nikel perla (142)



TUPAI
partner in smart solutions



	Cena	
	v Kč bez DPH	v Kč s DPH
kl./kl. na rozetách	1136,-	1375,-
kl./kl. + BBQ rozety (hranatý otvor)	1264,-	1530,-
kl./kl. + PZ rozety 52 × 52 mm	1264,-	1530,-
kl./kl. s WC klíčem	1472,-	1782,-
madlo fix/kl. + PZ rozety 52 × 52 mm	1760,-	2130,-
klika na eurookno	848,-	1027,-

TI-LINHA 3 Vario-RT 3039RT

POVRCH | T - titan (141)



TUPAI
partner in smart solutions



	Cena	
	v Kč bez DPH	v Kč s DPH
kl./kl. na rozetách	1136,-	1375,-
kl./kl. + BBQ rozety (hranatý otvor)	1264,-	1530,-
kl./kl. + PZ rozety 52 × 52 mm	1264,-	1530,-
kl./kl. s WC klíčem	1472,-	1782,-
madlo fix/kl. + PZ rozety 52 × 52 mm	1760,-	2130,-
klika na eurookno	848,-	1027,-

TI-LINHA 3 Vario-RT 3039RT

POVRCH | BOC/OC - černý chrom lesklý / chrom lesklý (124/03)



TUPAI
partner in smart solutions



	Cena	
	v Kč bez DPH	v Kč s DPH
kl./kl. na rozetách	1136,-	1375,-
kl./kl. + BBQ rozety (hranatý otvor)	1264,-	1530,-
kl./kl. + PZ rozety 52 × 52 mm	1264,-	1530,-
kl./kl. s WC klíčem	1472,-	1782,-
madlo fix/kl. + PZ rozety 52 × 52 mm	1760,-	2130,-
klika na eurookno	848,-	1027,-

* Uvedené ceny jsou bez výplně. Více informací o výplních naleznete na straně 45 nebo v katalogu TUPAI Vario Line

TI-LINHA 3 Vario-RT 3039RT

POVRCH | BVOC/CP - černý velvet chrom
/ chrom perla (128/18)

TUPAI
partner in smart solutions



	Cena v Kč bez DPH	Cena v Kč s DPH
kl./kl. na rozetách	1136,-	1375,-
kl./kl. + BBQ rozety (hranatý otvor)	1264,-	1530,-
kl./kl. + PZ rozety 52 × 52 mm	1264,-	1530,-
kl./kl. s WC klíčem	1472,-	1782,-
madlo fix/kl. + PZ rozety 52 × 52 mm	1760,-	2130,-
klika na eurokno	848,-	1027,-

TI-LINHA 3 Vario-RT 3039RT

POVRCH | BPL - černá perla (146)

TUPAI
partner in smart solutions

NOVINKA



	Cena v Kč bez DPH	Cena v Kč s DPH
kl./kl. na rozetách	1136,-	1375,-
kl./kl. + BBQ rozety (hranatý otvor)	1264,-	1530,-
kl./kl. + PZ rozety 52 × 52 mm	1264,-	1530,-
kl./kl. s WC klíčem	1472,-	1782,-
madlo fix/kl. + PZ rozety 52 × 52 mm	1760,-	2130,-

Linha 3 Vario

Více informací o
výplních naleznete
na stránce 45 nebo
v katalogu TUPAI
Vario Line



TUPAI Line

Design Vario RT



U kování s obdélníkovými rozetami je v případě PZ setu použita PZ rozeta **52x52 mm**

KOVÁNÍ

TI - MELODY - RT 3099RT

POVRCH | OC - chrom lesklý (03)



TUPAI
partner in smart solutions

NOVINKA



	Cena v Kč bez DPH	Cena v Kč s DPH
kl./kl. na rozetách	1440,-	1743,-
kl./kl. + BBQ rozety (hranatý otvor)	1680,-	2033,-
kl./kl. + PZ rozety 52 × 52 mm	1680,-	2033,-
kl./kl. s WC klíčem	1880,-	2275,-
madlo fix/kl. + PZ rozety 52 × 52 mm	1856,-	2246,-

TI - MELODY - RT 3099RT

POVRCH | OCS - chrom broušený (96)



TUPAI
partner in smart solutions

NOVINKA



	Cena v Kč bez DPH	Cena v Kč s DPH
kl./kl. na rozetách	1440,-	1743,-
kl./kl. + BBQ rozety (hranatý otvor)	1680,-	2033,-
kl./kl. + PZ rozety 52 × 52 mm	1680,-	2033,-
kl./kl. s WC klíčem	1880,-	2275,-
madlo fix/kl. + PZ rozety 52 × 52 mm	1856,-	2246,-

TI - MELODY - RT 3099RT

POVRCH | CP - chrom perla (18)



TUPAI
partner in smart solutions

NOVINKA



	Cena v Kč bez DPH	Cena v Kč s DPH
kl./kl. na rozetách	1440,-	1743,-
kl./kl. + BBQ rozety (hranatý otvor)	1680,-	2033,-
kl./kl. + PZ rozety 52 × 52 mm	1680,-	2033,-
kl./kl. s WC klíčem	1880,-	2275,-
madlo fix/kl. + PZ rozety 52 × 52 mm	1856,-	2246,-

TI - MELODY - RT 3099RT

POVRCH | NP - nikl perla (142)



TUPAI
partner in smart solutions

NOVINKA



	Cena v Kč bez DPH	Cena v Kč s DPH
kl./kl. na rozetách	1440,-	1743,-
kl./kl. + BBQ rozety (hranatý otvor)	1680,-	2033,-
kl./kl. + PZ rozety 52 × 52 mm	1680,-	2033,-
kl./kl. s WC klíčem	1880,-	2275,-
madlo fix/kl. + PZ rozety 52 × 52 mm	1856,-	2246,-

TI - MELODY - RT 3099RT

POVRCH | T - titan (141)



TUPAI
partner in smart solutions

NOVINKA



	Cena v Kč bez DPH	Cena v Kč s DPH
kl./kl. na rozetách	1440,-	1743,-
kl./kl. + BBQ rozety (hranatý otvor)	1680,-	2033,-
kl./kl. + PZ rozety 52 × 52 mm	1680,-	2033,-
kl./kl. s WC klíčem	1880,-	2275,-
madlo fix/kl. + PZ rozety 52 × 52 mm	1856,-	2246,-

TI - MELODY - RT 3099RT

POVRCH | BPL - černá perla (146)



TUPAI
partner in smart solutions

NOVINKA



	Cena v Kč bez DPH	Cena v Kč s DPH
kl./kl. na rozetách	1440,-	1743,-
kl./kl. + BBQ rozety (hranatý otvor)	1680,-	2033,-
kl./kl. + PZ rozety 52 × 52 mm	1680,-	2033,-
kl./kl. s WC klíčem	1880,-	2275,-
madlo fix/kl. + PZ rozety 52 × 52 mm	1856,-	2246,-



TI-MELODYVario-RT 3089RT

POVRCH | OC - chrom lesklý (03)



TUPAI
partner in smart solutions

NOVINKA



5 roky záruky		Cena	
		v Kč bez DPH	v Kč s DPH
	kl./kl. na rozetách	1440,-	1743,-
	kl./kl. + BBQ rozety (hranatý otvor)	1680,-	2033,-
	kl./kl. + PZ rozety 52 x 52 mm	1680,-	2033,-
	kl./kl. s WC klíčem	1880,-	2275,-
	madlo fix/kl. + PZ rozety 52 x 52 mm	1856,-	2246,-

TI-MELODYVario-RT 3089RT

POVRCH | OCS - chrom broušený (96)



TUPAI
partner in smart solutions

NOVINKA



5 roky záruky		Cena	
		v Kč bez DPH	v Kč s DPH
	kl./kl. na rozetách	1440,-	1743,-
	kl./kl. + BBQ rozety (hranatý otvor)	1680,-	2033,-
	kl./kl. + PZ rozety 52 x 52 mm	1680,-	2033,-
	kl./kl. s WC klíčem	1880,-	2275,-
	madlo fix/kl. + PZ rozety 52 x 52 mm	1856,-	2246,-

TI-MELODYVario-RT 3089RT

POVRCH | CP - chrom perla (18)



TUPAI
partner in smart solutions

NOVINKA



5 roky záruky		Cena	
		v Kč bez DPH	v Kč s DPH
	kl./kl. na rozetách	1440,-	1743,-
	kl./kl. + BBQ rozety (hranatý otvor)	1680,-	2033,-
	kl./kl. + PZ rozety 52 x 52 mm	1680,-	2033,-
	kl./kl. s WC klíčem	1880,-	2275,-
	madlo fix/kl. + PZ rozety 52 x 52 mm	1856,-	2246,-

TI-MELODYVario-RT 3089RT

POVRCH | NP - nikl perla (142)



TUPAI
partner in smart solutions

NOVINKA



5 roky záruky		Cena	
		v Kč bez DPH	v Kč s DPH
	kl./kl. na rozetách	1440,-	1743,-
	kl./kl. + BBQ rozety (hranatý otvor)	1680,-	2033,-
	kl./kl. + PZ rozety 52 x 52 mm	1680,-	2033,-
	kl./kl. s WC klíčem	1880,-	2275,-
	madlo fix/kl. + PZ rozety 52 x 52 mm	1856,-	2246,-

TI-MELODYVario-RT 3089RT

POVRCH | T - titan (141)



TUPAI
partner in smart solutions

NOVINKA



5 roky záruky		Cena	
		v Kč bez DPH	v Kč s DPH
	kl./kl. na rozetách	1440,-	1743,-
	kl./kl. + BBQ rozety (hranatý otvor)	1680,-	2033,-
	kl./kl. + PZ rozety 52 x 52 mm	1680,-	2033,-
	kl./kl. s WC klíčem	1880,-	2275,-
	madlo fix/kl. + PZ rozety 52 x 52 mm	1856,-	2246,-

TI-MELODYVario-RT 3089RT

POVRCH | BPL - černá perla (146)



TUPAI
partner in smart solutions

NOVINKA



5 roky záruky		Cena	
		v Kč bez DPH	v Kč s DPH
	kl./kl. na rozetách	1440,-	1743,-
	kl./kl. + BBQ rozety (hranatý otvor)	1680,-	2033,-
	kl./kl. + PZ rozety 52 x 52 mm	1680,-	2033,-
	kl./kl. s WC klíčem	1880,-	2275,-
	madlo fix/kl. + PZ rozety 52 x 52 mm	1856,-	2246,-

* Uvedené ceny jsou bez výplně. Více informací o výplních naleznete na straně 45 nebo v katalogu TUPAI Vario Line

TUPAI **Big Vario**

na ochranném plechu

TUPAI Line

Design Vario RT



Více informací
o výplních naleznete
na stránce 45 nebo
v katalogu TUPAI
Vario Line

Revoluční
estetika bez rozet



Bezrozetová konstrukce

Při použití kliky BIG Vario bez rozety je třeba použít zadlabací zámek s kvalitním vratným mechanismem. Více informací u obchodních zástupců.

A s ochranným plechem na rozetě

TI - BIG Vario- RT OP 3084RT

POVRCH | OC - chrom lesklý (03)



TUPAI
partner in smart solutions

NOVINKA

	5 ROZETĚ ZABÍRÁ					Cena	
						v Kč bez DPH	v Kč s DPH
kl./kl. na rozetách						1920,-	2324,-
kl./kl. + BBQ rozety (hranatý otvor)						2160,-	2614,-
kl./kl. + PZ rozety 52 x 52 mm						2160,-	2614,-
kl./kl. s WC klíčem						2400,-	2904,-

TI - BIG Vario- RT OP 3084RT

POVRCH | OCS - chrom broušený (96)



TUPAI
partner in smart solutions

NOVINKA

	5 ROZETĚ ZABÍRÁ					Cena	
						v Kč bez DPH	v Kč s DPH
kl./kl. na rozetách						1920,-	2324,-
kl./kl. + BBQ rozety (hranatý otvor)						2160,-	2614,-
kl./kl. + PZ rozety 52 x 52 mm						2160,-	2614,-
kl./kl. s WC klíčem						2400,-	2904,-

TI - BIG Vario- RT OP 3084RT

POVRCH | CP - chrom perla (18)



TUPAI
partner in smart solutions

NOVINKA

	5 ROZETĚ ZABÍRÁ					Cena	
						v Kč bez DPH	v Kč s DPH
kl./kl. na rozetách						1920,-	2324,-
kl./kl. + BBQ rozety (hranatý otvor)						2160,-	2614,-
kl./kl. + PZ rozety 52 x 52 mm						2160,-	2614,-
kl./kl. s WC klíčem						2400,-	2904,-

TI - BIG Vario- RT OP 3084RT

POVRCH | NP - nikel perla (142)



TUPAI
partner in smart solutions

NOVINKA

	5 ROZETĚ ZABÍRÁ					Cena	
						v Kč bez DPH	v Kč s DPH
kl./kl. na rozetách						1920,-	2324,-
kl./kl. + BBQ rozety (hranatý otvor)						2160,-	2614,-
kl./kl. + PZ rozety 52 x 52 mm						2160,-	2614,-
kl./kl. s WC klíčem						2400,-	2904,-

TI - BIG Vario- RT OP 3084RT

POVRCH | T - titan (141)



TUPAI
partner in smart solutions

NOVINKA

	5 ROZETĚ ZABÍRÁ					Cena	
						v Kč bez DPH	v Kč s DPH
kl./kl. na rozetách						1920,-	2324,-
kl./kl. + BBQ rozety (hranatý otvor)						2160,-	2614,-
kl./kl. + PZ rozety 52 x 52 mm						2160,-	2614,-
kl./kl. s WC klíčem						2400,-	2904,-

TI - BIG Vario- RT OP 3084RT

POVRCH | BPL - černá perla (146)



TUPAI
partner in smart solutions

NOVINKA

	5 ROZETĚ ZABÍRÁ					Cena	
						v Kč bez DPH	v Kč s DPH
kl./kl. na rozetách						1920,-	2324,-
kl./kl. + BBQ rozety (hranatý otvor)						2160,-	2614,-
kl./kl. + PZ rozety 52 x 52 mm						2160,-	2614,-
kl./kl. s WC klíčem						2400,-	2904,-

* Uvedené ceny jsou bez výplně. Více informací o výplních naleznete na straně 45 nebo v katalogu TUPAI Vario Line



U kování s obdélníkovými rozetami je v případě PZ setu použita PZ rozeta **52x52 mm**

TI - BIG Vario- RT 3084RT

POVRCH | OC - chrom lesklý (03)



TUPAI
partner in smart solutions

NOVINKA



	Cena v Kč bez DPH	Cena v Kč s DPH
kl./kl. na rozetách	1440,-	1743,-
kl./kl. + BBQ rozety (hranatý otvor)	1680,-	2033,-
kl./kl. + PZ rozety 52 × 52 mm	1680,-	2033,-
kl./kl. s WC klíčem	1880,-	2275,-
madlo fix/kl. + PZ rozety 52 × 52 mm	1856,-	2246,-

TI - BIG Vario- RT 3084RT

POVRCH | OCS - chrom broušený (96)



TUPAI
partner in smart solutions

NOVINKA



	Cena v Kč bez DPH	Cena v Kč s DPH
kl./kl. na rozetách	1440,-	1743,-
kl./kl. + BBQ rozety (hranatý otvor)	1680,-	2033,-
kl./kl. + PZ rozety 52 × 52 mm	1680,-	2033,-
kl./kl. s WC klíčem	1880,-	2275,-
madlo fix/kl. + PZ rozety 52 × 52 mm	1856,-	2246,-

TI - BIG Vario- RT 3084RT

POVRCH | CP - chrom perla (18)



TUPAI
partner in smart solutions

NOVINKA



	Cena v Kč bez DPH	Cena v Kč s DPH
kl./kl. na rozetách	1440,-	1743,-
kl./kl. + BBQ rozety (hranatý otvor)	1680,-	2033,-
kl./kl. + PZ rozety 52 × 52 mm	1680,-	2033,-
kl./kl. s WC klíčem	1880,-	2275,-
madlo fix/kl. + PZ rozety 52 × 52 mm	1856,-	2246,-

TI - BIG Vario- RT 3084RT

POVRCH | NP - nikl perla (142)



TUPAI
partner in smart solutions

NOVINKA



	Cena v Kč bez DPH	Cena v Kč s DPH
kl./kl. na rozetách	1440,-	1743,-
kl./kl. + BBQ rozety (hranatý otvor)	1680,-	2033,-
kl./kl. + PZ rozety 52 × 52 mm	1680,-	2033,-
kl./kl. s WC klíčem	1880,-	2275,-
madlo fix/kl. + PZ rozety 52 × 52 mm	1856,-	2246,-

TI - BIG Vario- RT 3084RT

POVRCH | T - titan (141)



TUPAI
partner in smart solutions

NOVINKA



	Cena v Kč bez DPH	Cena v Kč s DPH
kl./kl. na rozetách	1440,-	1743,-
kl./kl. + BBQ rozety (hranatý otvor)	1680,-	2033,-
kl./kl. + PZ rozety 52 × 52 mm	1680,-	2033,-
kl./kl. s WC klíčem	1880,-	2275,-
madlo fix/kl. + PZ rozety 52 × 52 mm	1856,-	2246,-

TI - BIG Vario- RT 3084RT

POVRCH | BPL - černá perla (146)



TUPAI
partner in smart solutions

NOVINKA



	Cena v Kč bez DPH	Cena v Kč s DPH
kl./kl. na rozetách	1440,-	1743,-
kl./kl. + BBQ rozety (hranatý otvor)	1680,-	2033,-
kl./kl. + PZ rozety 52 × 52 mm	1680,-	2033,-
kl./kl. s WC klíčem	1880,-	2275,-
madlo fix/kl. + PZ rozety 52 × 52 mm	1856,-	2246,-

* Uvedené ceny jsou bez výplně. Více informací o výplních naleznete na straně 45 nebo v katalogu TUPAI Vario Line

TI - MINI Vario- RT 3088RT

POVRCH | OC - chrom lesklý (03)



TUPAI
partner in smart solutions

NOVINKA

	Cena v Kč bez DPH	Cena v Kč s DPH
kl./kl. na rozetách	1440,-	1743,-
kl./kl. + BBQ rozety (hranatý otvor)	1680,-	2033,-
kl./kl. + PZ rozety 52 × 52 mm	1680,-	2033,-
kl./kl. s WC klíčem	1880,-	2275,-
madlo fix./kl. + PZ rozety 52 × 52 mm	1856,-	2246,-

TI - MINI Vario- RT 3088RT

POVRCH | OCS - chrom broušený (96)



TUPAI
partner in smart solutions

NOVINKA

	Cena v Kč bez DPH	Cena v Kč s DPH
kl./kl. na rozetách	1440,-	1743,-
kl./kl. + BBQ rozety (hranatý otvor)	1680,-	2033,-
kl./kl. + PZ rozety 52 × 52 mm	1680,-	2033,-
kl./kl. s WC klíčem	1880,-	2275,-
madlo fix./kl. + PZ rozety 52 × 52 mm	1856,-	2246,-

TI - MINI Vario- RT 3088RT

POVRCH | CP - chrom perla (18)



TUPAI
partner in smart solutions

NOVINKA

	Cena v Kč bez DPH	Cena v Kč s DPH
kl./kl. na rozetách	1440,-	1743,-
kl./kl. + BBQ rozety (hranatý otvor)	1680,-	2033,-
kl./kl. + PZ rozety 52 × 52 mm	1680,-	2033,-
kl./kl. s WC klíčem	1880,-	2275,-
madlo fix./kl. + PZ rozety 52 × 52 mm	1856,-	2246,-

TI - MINI Vario- RT 3088RT

POVRCH | NP - nikl perla (142)



TUPAI
partner in smart solutions

NOVINKA

	Cena v Kč bez DPH	Cena v Kč s DPH
kl./kl. na rozetách	1440,-	1743,-
kl./kl. + BBQ rozety (hranatý otvor)	1680,-	2033,-
kl./kl. + PZ rozety 52 × 52 mm	1680,-	2033,-
kl./kl. s WC klíčem	1880,-	2275,-
madlo fix./kl. + PZ rozety 52 × 52 mm	1856,-	2246,-

TI - MINI Vario- RT 3088RT

POVRCH | T - titan (141)



TUPAI
partner in smart solutions

NOVINKA

	Cena v Kč bez DPH	Cena v Kč s DPH
kl./kl. na rozetách	1440,-	1743,-
kl./kl. + BBQ rozety (hranatý otvor)	1680,-	2033,-
kl./kl. + PZ rozety 52 × 52 mm	1680,-	2033,-
kl./kl. s WC klíčem	1880,-	2275,-
madlo fix./kl. + PZ rozety 52 × 52 mm	1856,-	2246,-

TI - MINI Vario- RT 3088RT

POVRCH | BPL - černá perla (146)



TUPAI
partner in smart solutions

NOVINKA

	Cena v Kč bez DPH	Cena v Kč s DPH
kl./kl. na rozetách	1440,-	1743,-
kl./kl. + BBQ rozety (hranatý otvor)	1680,-	2033,-
kl./kl. + PZ rozety 52 × 52 mm	1680,-	2033,-
kl./kl. s WC klíčem	1880,-	2275,-
madlo fix./kl. + PZ rozety 52 × 52 mm	1856,-	2246,-



U kování s obdélníkovými rozetami je v případě PZ setu použita PZ rozeta **52x52 mm**

TI - JENNY - R 1929

POVRCH | OC - chrom lesklý (03)



TUPAI
partner in smart solutions

	Cena v Kč bez DPH	Cena v Kč s DPH
kl./kl. + BB rozety (otvor pro klíč)	1248,-	1511,-
kl./kl. + PZ rozety (otvor pro vložku)	1248,-	1511,-
kl./kl. s WC klíčem	1488,-	1801,-
koule fix/kl. + PZ (otvor pro vložku)	1488,-	1801,-
klika na eurookno	842,-	1019,-

TI - JENNY - R 1929

POVRCH | NP - nikl perla (142)



TUPAI
partner in smart solutions

	Cena v Kč bez DPH	Cena v Kč s DPH
kl./kl. + BB rozety (otvor pro klíč)	1248,-	1511,-
kl./kl. + PZ rozety (otvor pro vložku)	1248,-	1511,-
kl./kl. s WC klíčem	1488,-	1801,-
koule fix/kl. + PZ (otvor pro vložku)	1488,-	1801,-
klika na eurookno	842,-	1019,-

TI - JENNY - R 1929

POVRCH | OGS - bronz česaná mat. (77)



TUPAI
partner in smart solutions

	Cena v Kč bez DPH	Cena v Kč s DPH
kl./kl. + BB rozety (otvor pro klíč)	1248,-	1511,-
kl./kl. + PZ rozety (otvor pro vložku)	1248,-	1511,-
kl./kl. s WC klíčem	1488,-	1801,-
koule fix/kl. + PZ (otvor pro vložku)	1488,-	1801,-
klika na eurookno	842,-	1019,-

TI - JENNY - R 1929

POVRCH | OLS - mosaz broušená a lakovaná (45)



TUPAI
partner in smart solutions

	Cena v Kč bez DPH	Cena v Kč s DPH
kl./kl. + BB rozety (otvor pro klíč)	1248,-	1511,-
kl./kl. + PZ rozety (otvor pro vložku)	1248,-	1511,-
kl./kl. s WC klíčem	1488,-	1801,-
koule fix/kl. + PZ (otvor pro vložku)	1488,-	1801,-
klika na eurookno	842,-	1019,-

TI - JENNY - R 1929

POVRCH | OCS - chrom broušený (96)



TUPAI
partner in smart solutions

	Cena v Kč bez DPH	Cena v Kč s DPH
kl./kl. + BB rozety (otvor pro klíč)	1248,-	1511,-
kl./kl. + PZ rozety (otvor pro vložku)	1248,-	1511,-
kl./kl. s WC klíčem	1488,-	1801,-
koule fix/kl. + PZ (otvor pro vložku)	1488,-	1801,-
klika na eurookno	842,-	1019,-

TI - JENNY - R 1929

POVRCH | T - titan (141)



TUPAI
partner in smart solutions

	Cena v Kč bez DPH	Cena v Kč s DPH
kl./kl. + BB rozety (otvor pro klíč)	1248,-	1511,-
kl./kl. + PZ rozety (otvor pro vložku)	1248,-	1511,-
kl./kl. s WC klíčem	1488,-	1801,-
koule fix/kl. + PZ (otvor pro vložku)	1488,-	1801,-
klika na eurookno	842,-	1019,-

TI - JENNY - R 1929

POVRCH | OLV - mosaz leštěná a lakovaná (01)



TUPAI
partner in smart solutions

	Cena v Kč bez DPH	Cena v Kč s DPH
kl./kl. + BB rozety (otvor pro klíč)	1248,-	1511,-
kl./kl. + PZ rozety (otvor pro vložku)	1248,-	1511,-
kl./kl. s WC klíčem	1488,-	1801,-
koule fix/kl. + PZ (otvor pro vložku)	1488,-	1801,-
klika na eurookno	842,-	1019,-



TI - CLAUDIA - R 1938

POVRCH | OC - chrom lesklý (03)



TUPAI
partner in smart solutions

NOVINKA

5 letná záruka						Cena	
						v Kč bez DPH	v Kč s DPH
						kl./kl. + BB rozety (otvor pro klíč)	1248,- 1511,-
						kl./kl. + PZ rozety (otvor pro vložku)	1248,- 1511,-
						kl./kl. s WC klíčem	1488,- 1801,-
						koule fix/kl. + PZ (otvor pro vložku)	1488,- 1801,-
						klika na eurookno	842,- 1019,-

TI - CLAUDIA - R 1938

POVRCH | OGS - bronz česaný mat.(77)



TUPAI
partner in smart solutions

5 letná záruka						Cena	
						v Kč bez DPH	v Kč s DPH
						kl./kl. + BB rozety (otvor pro klíč)	1248,- 1511,-
						kl./kl. + PZ rozety (otvor pro vložku)	1248,- 1511,-
						kl./kl. s WC klíčem	1488,- 1801,-
						koule fix/kl. + PZ (otvor pro vložku)	1488,- 1801,-
						klika na eurookno	842,- 1019,-

TI - NINA - R 1927

POVRCH | OC - chrom lesklý (03)



TUPAI
partner in smart solutions

5 letná záruka						Cena	
						v Kč bez DPH	v Kč s DPH
						kl./kl. + BB rozety (otvor pro klíč)	1120,- 1356,-
						kl./kl. + PZ rozety (otvor pro vložku)	1120,- 1356,-
						kl./kl. s WC klíčem	1392,- 1685,-
						koule fix/kl. + PZ (otvor pro vložku)	1392,- 1685,-
						klika na eurookno	778,- 942,-

TI - NINA - R 1927

POVRCH | OGS - bronz česaný mat.(77)



TUPAI
partner in smart solutions

5 letná záruka						Cena	
						v Kč bez DPH	v Kč s DPH
						kl./kl. + BB rozety (otvor pro klíč)	1120,- 1356,-
						kl./kl. + PZ rozety (otvor pro vložku)	1120,- 1356,-
						kl./kl. s WC klíčem	1392,- 1685,-
						koule fix/kl. + PZ (otvor pro vložku)	1392,- 1685,-
						klika na eurookno	778,- 942,-

TI - CLAUDIA - R 1938

POVRCH | NP - nikl perla (142)



TUPAI
partner in smart solutions

5 letná záruka						Cena	
						v Kč bez DPH	v Kč s DPH
						kl./kl. + BB rozety (otvor pro klíč)	1248,- 1511,-
						kl./kl. + PZ rozety (otvor pro vložku)	1248,- 1511,-
						kl./kl. s WC klíčem	1488,- 1801,-
						koule fix/kl. + PZ (otvor pro vložku)	1488,- 1801,-
						klika na eurookno	842,- 1019,-

TI - CLAUDIA - R 1938

POVRCH | OLV - mosaz leštěná a lakovaná (01)



TUPAI
partner in smart solutions

5 letná záruka						Cena	
						v Kč bez DPH	v Kč s DPH
						kl./kl. + BB rozety (otvor pro klíč)	1248,- 1511,-
						kl./kl. + PZ rozety (otvor pro vložku)	1248,- 1511,-
						kl./kl. s WC klíčem	1488,- 1801,-
						koule fix/kl. + PZ (otvor pro vložku)	1488,- 1801,-
						klika na eurookno	842,- 1019,-

TI - NINA - R 1927

POVRCH | NP - nikl perla (142)



TUPAI
partner in smart solutions

5 letná záruka						Cena	
						v Kč bez DPH	v Kč s DPH
						kl./kl. + BB rozety (otvor pro klíč)	1120,- 1356,-
						kl./kl. + PZ rozety (otvor pro vložku)	1120,- 1356,-
						kl./kl. s WC klíčem	1392,- 1685,-
						koule fix/kl. + PZ (otvor pro vložku)	1392,- 1685,-
						klika na eurookno	778,- 942,-

TI - NINA - R 1927

POVRCH | OLV - mosaz leštěná a lakovaná (01)



TUPAI
partner in smart solutions

NOVINKA

5 letná záruka						Cena	
						v Kč bez DPH	v Kč s DPH
						kl./kl. + BB rozety (otvor pro klíč)	1120,- 1356,-
						kl./kl. + PZ rozety (otvor pro vložku)	1120,- 1356,-
						kl./kl. s WC klíčem	1392,- 1685,-
						koule fix/kl. + PZ (otvor pro vložku)	1392,- 1685,-
						klika na eurookno	778,- 942,-



TI - LEA - 1941

POVRCH | OC - chrom lesklý (03)
ROZTEČ | 72, 90 mm

TUPAI
partner in smart solutions

NOVINKA



	Cena v Kč bez DPH	Cena v Kč s DPH
kl./kl. s BB otvorem pro klíč	1344,-	1627,-
kl./kl. s PZ otvorem pro vložku	1344,-	1627,-
kl./kl. s WC klíčem	1632,-	1975,-
koule fix/kl. s PZ otvorem pro vložku	1632,-	1975,-
klika na eurookno	880,-	1065,-



TI - LEA - R 1948

POVRCH | OC - chrom lesklý (03)

TUPAI
partner in smart solutions

NOVINKA



	Cena v Kč bez DPH	Cena v Kč s DPH
kl./kl. + BB rozety (otvor pro klíč)	1280,-	1549,-
kl./kl. + PZ rozety (otvor pro vložku)	1280,-	1549,-
kl./kl. s WC klíčem	1600,-	1936,-
koule fix/kl. + PZ (otvor pro vložku)	1600,-	1936,-
klika na eurookno	880,-	1065,-



TI - LEA - 1941

POVRCH | NP - nikel perla (142)
ROZTEČ | 72, 90 mm

TUPAI
partner in smart solutions



	Cena v Kč bez DPH	Cena v Kč s DPH
kl./kl. s BB otvorem pro klíč	1344,-	1627,-
kl./kl. s PZ otvorem pro vložku	1344,-	1627,-
kl./kl. s WC klíčem	1632,-	1975,-
koule fix/kl. s PZ otvorem pro vložku	1632,-	1975,-
klika na eurookno	880,-	1065,-



TI - LEA - R 1948

POVRCH | NP - nikel perla (142)

TUPAI
partner in smart solutions



	Cena v Kč bez DPH	Cena v Kč s DPH
kl./kl. + BB rozety (otvor pro klíč)	1280,-	1549,-
kl./kl. + PZ rozety (otvor pro vložku)	1280,-	1549,-
kl./kl. s WC klíčem	1600,-	1936,-
koule fix/kl. + PZ (otvor pro vložku)	1600,-	1936,-
klika na eurookno	880,-	1065,-

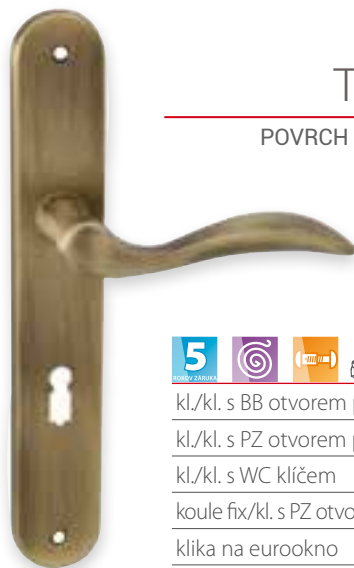

TI - LEA - 1941

POVRCH | OGS - bronz česaný mat.(77)
ROZTEČ | 72, 90 mm

TUPAI
partner in smart solutions



	Cena v Kč bez DPH	Cena v Kč s DPH
kl./kl. s BB otvorem pro klíč	1344,-	1627,-
kl./kl. s PZ otvorem pro vložku	1344,-	1627,-
kl./kl. s WC klíčem	1632,-	1975,-
koule fix/kl. s PZ otvorem pro vložku	1632,-	1975,-
klika na eurookno	880,-	1065,-



TI - LEA - R 1948

POVRCH | OGS - bronz česaný mat.(77)

TUPAI
partner in smart solutions



	Cena v Kč bez DPH	Cena v Kč s DPH
kl./kl. + BB rozety (otvor pro klíč)	1280,-	1549,-
kl./kl. + PZ rozety (otvor pro vložku)	1280,-	1549,-
kl./kl. s WC klíčem	1600,-	1936,-
koule fix/kl. + PZ (otvor pro vložku)	1600,-	1936,-
klika na eurookno	880,-	1065,-

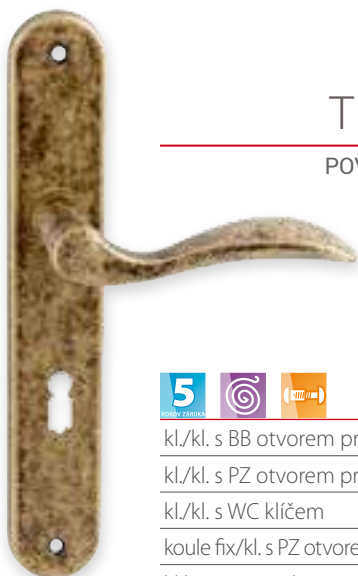

TI - LEA - 1941

POVRCH | OBA - antik bronz (46)
ROZTEČ | 72, 90 mm

TUPAI
partner in smart solutions

NOVINKA



	Cena v Kč bez DPH	Cena v Kč s DPH
kl./kl. s BB otvorem pro klíč	1344,-	1627,-
kl./kl. s PZ otvorem pro vložku	1344,-	1627,-
kl./kl. s WC klíčem	1632,-	1975,-
koule fix/kl. s PZ otvorem pro vložku	1632,-	1975,-
klika na eurookno	880,-	1065,-



TI - LEA - R 1948

POVRCH | OBA - antik bronz (46)

TUPAI
partner in smart solutions

NOVINKA



	Cena v Kč bez DPH	Cena v Kč s DPH
kl./kl. + BB rozety (otvor pro klíč)	1280,-	1549,-
kl./kl. + PZ rozety (otvor pro vložku)	1280,-	1549,-
kl./kl. s WC klíčem	1600,-	1936,-
koule fix/kl. + PZ (otvor pro vložku)	1600,-	1936,-
klika na eurookno	880,-	1065,-

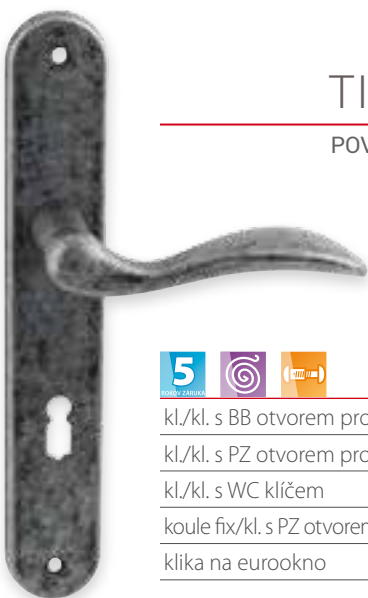

TI - LEA - 1941

POVRCH | OGA - antik šedá (47)
ROZTEČ | 72, 90 mm

TUPAI
partner in smart solutions

NOVINKA



	Cena v Kč bez DPH	Cena v Kč s DPH
kl./kl. s BB otvorem pro klíč	1344,-	1627,-
kl./kl. s PZ otvorem pro vložku	1344,-	1627,-
kl./kl. s WC klíčem	1632,-	1975,-
koule fix/kl. s PZ otvorem pro vložku	1632,-	1975,-
klika na eurookno	880,-	1065,-



TI - LEA - R 1948

POVRCH | OGA - antik šedá (47)

TUPAI
partner in smart solutions

NOVINKA



	Cena v Kč bez DPH	Cena v Kč s DPH
kl./kl. + BB rozety (otvor pro klíč)	1280,-	1549,-
kl./kl. + PZ rozety (otvor pro vložku)	1280,-	1549,-
kl./kl. s WC klíčem	1600,-	1936,-
koule fix/kl. + PZ (otvor pro vložku)	1600,-	1936,-
klika na eurookno	880,-	1065,-



TI - LEA - 1941

POVRCH | OLV - mosaz leštěná a lakovaná (01)
ROZTEČ | 72, 90 mm

TUPAI
partner in smart solutions

NOVINKA



	Cena v Kč bez DPH	Cena v Kč s DPH
kl./kl. s BB otvorem pro klíč	1344,-	1627,-
kl./kl. s PZ otvorem pro vložku	1344,-	1627,-
kl./kl. s WC klíčem	1632,-	1975,-
koule fix/kl. s PZ otvorem pro vložku	1632,-	1975,-
klika na eurookno	880,-	1065,-



TI - LEA - R 1948

POVRCH | OLV - mosaz leštěná a lakovaná (01)

TUPAI
partner in smart solutions

NOVINKA



	Cena v Kč bez DPH	Cena v Kč s DPH
kl./kl. + BB rozety (otvor pro klíč)	1280,-	1549,-
kl./kl. + PZ rozety (otvor pro vložku)	1280,-	1549,-
kl./kl. s WC klíčem	1600,-	1936,-
koule fix/kl. + PZ (otvor pro vložku)	1600,-	1936,-
klika na eurookno	880,-	1065,-

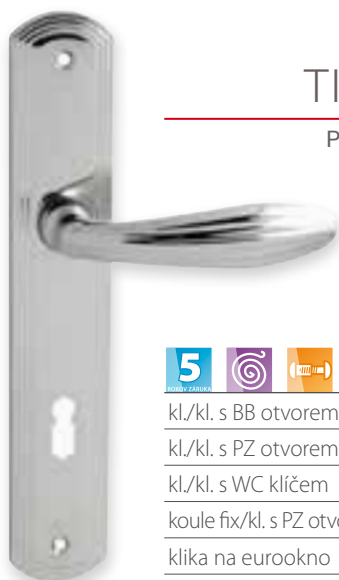

TI - SOFIA - 1911

POVRCH | OC - chrom lesklý (03)
ROZTEČ | 72, 90 mm

TUPAI
partner in smart solutions

NOVINKA



	Cena v Kč bez DPH	Cena v Kč s DPH
kl./kl. s BB otvorem pro klíč	1536,-	1859,-
kl./kl. s PZ otvorem pro vložku	1536,-	1859,-
kl./kl. s WC klíčem	1728,-	2091,-
koule fix/kl. s PZ otvorem pro vložku	1952,-	2362,-
klika na eurookno	944,-	1143,-



TI - SOFIA - R 1917

POVRCH | OC - chrom lesklý (03)

TUPAI
partner in smart solutions

NOVINKA



	Cena v Kč bez DPH	Cena v Kč s DPH
kl./kl. + BB rozety (otvor pro klíč)	1408,-	1704,-
kl./kl. + PZ rozety (otvor pro vložku)	1408,-	1704,-
kl./kl. s WC klíčem	1760,-	2130,-
koule fix/kl. + PZ (otvor pro vložku)	1760,-	2130,-
klika na eurookno	944,-	1143,-

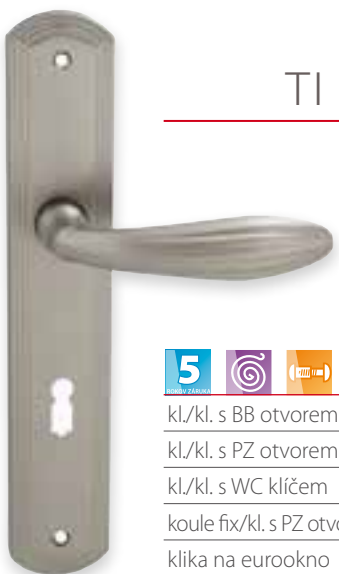

TI - SOFIA - 1911

POVRCH | NP - nikl perla (142)
ROZTEČ | 72, 90 mm

TUPAI
partner in smart solutions



	Cena v Kč bez DPH	Cena v Kč s DPH
kl./kl. s BB otvorem pro klíč	1536,-	1859,-
kl./kl. s PZ otvorem pro vložku	1536,-	1859,-
kl./kl. s WC klíčem	1728,-	2091,-
koule fix/kl. s PZ otvorem pro vložku	1952,-	2362,-
klika na eurookno	944,-	1143,-



TI - SOFIA - R 1917

POVRCH | NP - nikl perla (142)

TUPAI
partner in smart solutions



	Cena v Kč bez DPH	Cena v Kč s DPH
kl./kl. + BB rozety (otvor pro klíč)	1408,-	1704,-
kl./kl. + PZ rozety (otvor pro vložku)	1408,-	1704,-
kl./kl. s WC klíčem	1760,-	2130,-
koule fix/kl. + PZ (otvor pro vložku)	1760,-	2130,-
klika na eurookno	944,-	1143,-



TI - SOFIA - 1911

POVRCH | OGS - bronz česaný mat.(77)
ROZTEČ | 72, 90 mm

TUPAI
partner in smart solutions



	Cena v Kč bez DPH	Cena v Kč s DPH
kl./kl. s BB otvorem pro klíč	1536,-	1859,-
kl./kl. s PZ otvorem pro vložku	1536,-	1859,-
kl./kl. s WC klíčem	1728,-	2091,-
koule fix/kl. s PZ otvorem pro vložku	1952,-	2362,-
klika na eurookno	944,-	1143,-



TI - SOFIA - R 1917

POVRCH | OGS - bronz česaný mat.(77)

TUPAI
partner in smart solutions



	Cena v Kč bez DPH	Cena v Kč s DPH
kl./kl. + BB rozety (otvor pro klíč)	1408,-	1704,-
kl./kl. + PZ rozety (otvor pro vložku)	1408,-	1704,-
kl./kl. s WC klíčem	1760,-	2130,-
koule fix/kl. + PZ (otvor pro vložku)	1760,-	2130,-
klika na eurookno	944,-	1143,-

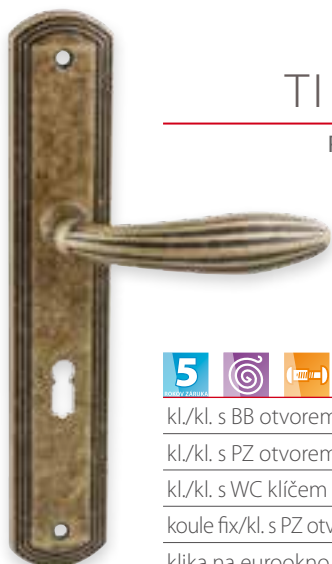

TI - SOFIA - 1911

POVRCH | OBA - antik bronz (46)

ROZTEČ | 72, 90 mm

TUPAI
partner in smart solutions

NOVINKA



	Cena v Kč bez DPH	Cena v Kč s DPH
kl./kl. s BB otvorem pro klíč	1536,-	1859,-
kl./kl. s PZ otvorem pro vložku	1536,-	1859,-
kl./kl. s WC klíčem	1728,-	2091,-
koule fix/kl. s PZ otvorem pro vložku	1952,-	2362,-
klika na eurookno	944,-	1143,-



TI - SOFIA - R 1917

POVRCH | OBA - antik bronz (46)

TUPAI
partner in smart solutions

NOVINKA



	Cena v Kč bez DPH	Cena v Kč s DPH
kl./kl. + BB rozety (otvor pro klíč)	1408,-	1704,-
kl./kl. + PZ rozety (otvor pro vložku)	1408,-	1704,-
kl./kl. s WC klíčem	1760,-	2130,-
koule fix/kl. + PZ (otvor pro vložku)	1760,-	2130,-
klika na eurookno	944,-	1143,-



TI - SOFIA - 1911

POVRCH | OGA - antik šedá (47)

ROZTEČ | 72, 90 mm

TUPAI
partner in smart solutions

NOVINKA



	Cena v Kč bez DPH	Cena v Kč s DPH
kl./kl. s BB otvorem pro klíč	1536,-	1859,-
kl./kl. s PZ otvorem pro vložku	1536,-	1859,-
kl./kl. s WC klíčem	1728,-	2091,-
koule fix/kl. s PZ otvorem pro vložku	1952,-	2362,-
klika na eurookno	944,-	1143,-



TI - SOFIA - R 1917

POVRCH | OGA - antik šedá (47)

TUPAI
partner in smart solutions

NOVINKA



	Cena v Kč bez DPH	Cena v Kč s DPH
kl./kl. + BB rozety (otvor pro klíč)	1408,-	1704,-
kl./kl. + PZ rozety (otvor pro vložku)	1408,-	1704,-
kl./kl. s WC klíčem	1760,-	2130,-
koule fix/kl. + PZ (otvor pro vložku)	1760,-	2130,-
klika na eurookno	944,-	1143,-



TI - SOFIA - 1911

POVRCH | OLV - mosaz leštěná a lakovaná (01)

ROZTEČ | 72, 90 mm

TUPAI
partner in smart solutions



	Cena v Kč bez DPH	Cena v Kč s DPH
kl./kl. s BB otvorem pro klíč	1536,-	1859,-
kl./kl. s PZ otvorem pro vložku	1536,-	1859,-
kl./kl. s WC klíčem	1728,-	2091,-
koule fix/kl. s PZ otvorem pro vložku	1952,-	2362,-
klika na eurookno	944,-	1143,-



TI - SOFIA - R 1917

POVRCH | OLV - mosaz leštěná a lakovaná (01)

TUPAI
partner in smart solutions



	Cena v Kč bez DPH	Cena v Kč s DPH
kl./kl. + BB rozety (otvor pro klíč)	1408,-	1704,-
kl./kl. + PZ rozety (otvor pro vložku)	1408,-	1704,-
kl./kl. s WC klíčem	1760,-	2130,-
koule fix/kl. + PZ (otvor pro vložku)	1760,-	2130,-
klika na eurookno	944,-	1143,-

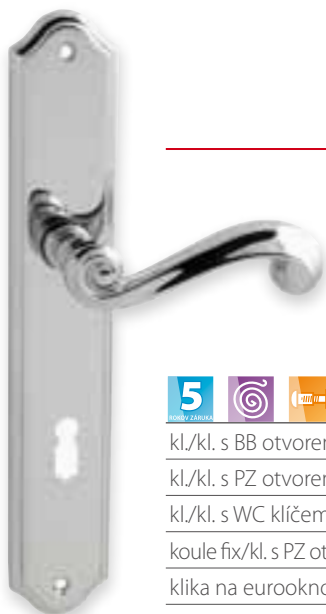

TI - CARLA - 704

POVRCH | OC - chrom lesklý (03)
ROZTEČ | 72, 90 mm

TUPAI
partner in smart solutions

NOVINKA

	Cena v Kč bez DPH	Cena v Kč s DPH
kl./kl. s BB otvorem pro klíč	1520,-	1840,-
kl./kl. s PZ otvorem pro vložku	1520,-	1840,-
kl./kl. s WC klíčem	1760,-	2130,-
koule fix/kl. s PZ otvorem pro vložku	1760,-	2130,-
klika na eurookno	1040,-	1259,-



TI - CARLA - R 738

POVRCH | OC - chrom lesklý (03)

TUPAI
partner in smart solutions

NOVINKA

	Cena v Kč bez DPH	Cena v Kč s DPH
kl./kl. + BB rozety (otvor pro klíč)	1680,-	2033,-
kl./kl. + PZ rozety (otvor pro vložku)	1680,-	2033,-
kl./kl. s WC klíčem	2016,-	2440,-
koule fix/kl. + PZ (otvor pro vložku)	2016,-	2440,-
klika na eurookno	1040,-	1259,-

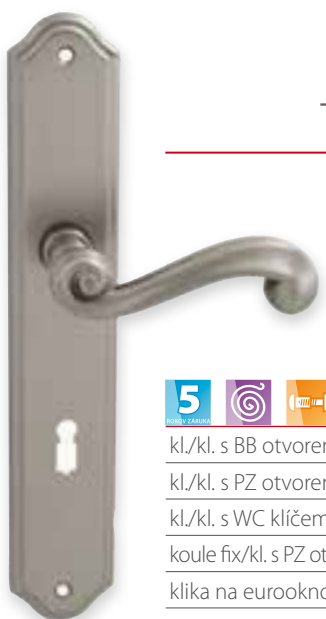

TI - CARLA - 704

POVRCH | NP - nikl perla (142)
ROZTEČ | 72, 90 mm

TUPAI
partner in smart solutions

	Cena v Kč bez DPH	Cena v Kč s DPH
kl./kl. s BB otvorem pro klíč	1520,-	1840,-
kl./kl. s PZ otvorem pro vložku	1520,-	1840,-
kl./kl. s WC klíčem	1760,-	2130,-
koule fix/kl. s PZ otvorem pro vložku	1760,-	2130,-
klika na eurookno	1040,-	1259,-



TI - CARLA - R 738

POVRCH | NP - nikl perla (142)

TUPAI
partner in smart solutions

	Cena v Kč bez DPH	Cena v Kč s DPH
kl./kl. + BB rozety (otvor pro klíč)	1680,-	2033,-
kl./kl. + PZ rozety (otvor pro vložku)	1680,-	2033,-
kl./kl. s WC klíčem	2016,-	2440,-
koule fix/kl. + PZ (otvor pro vložku)	2016,-	2440,-
klika na eurookno	1040,-	1259,-

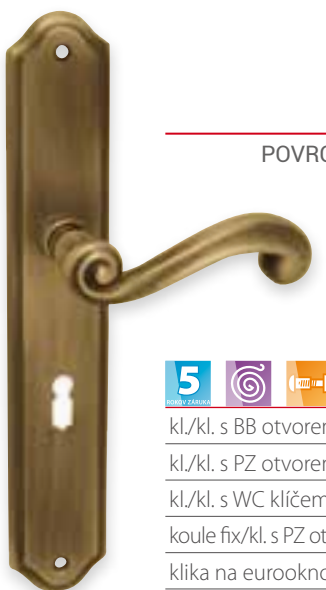

TI - CARLA - 704

POVRCH | OGS - bronz česaný mat.(77)
ROZTEČ | 72, 90 mm

TUPAI
partner in smart solutions

	Cena v Kč bez DPH	Cena v Kč s DPH
kl./kl. s BB otvorem pro klíč	1520,-	1840,-
kl./kl. s PZ otvorem pro vložku	1520,-	1840,-
kl./kl. s WC klíčem	1760,-	2130,-
koule fix/kl. s PZ otvorem pro vložku	1760,-	2130,-
klika na eurookno	1040,-	1259,-



TI - CARLA - R 738

POVRCH | OGS - bronz česaný mat.(77)

TUPAI
partner in smart solutions

	Cena v Kč bez DPH	Cena v Kč s DPH
kl./kl. + BB rozety (otvor pro klíč)	1680,-	2033,-
kl./kl. + PZ rozety (otvor pro vložku)	1680,-	2033,-
kl./kl. s WC klíčem	2016,-	2440,-
koule fix/kl. + PZ (otvor pro vložku)	2016,-	2440,-
klika na eurookno	1040,-	1259,-



TI - CARLA - 704

POVRCH | OBA - antik bronz (46)
ROZTEČ | 72, 90 mm

TUPAI
partner in smart solutions

NOVINKA



	Cena v Kč bez DPH	Cena v Kč s DPH
kl./kl. s BB otvorem pro klíč	1520,-	1840,-
kl./kl. s PZ otvorem pro vložku	1520,-	1840,-
kl./kl. s WC klíčem	1760,-	2130,-
koule fix/kl. s PZ otvorem pro vložku	1760,-	2130,-
klika na eurookno	1040,-	1259,-

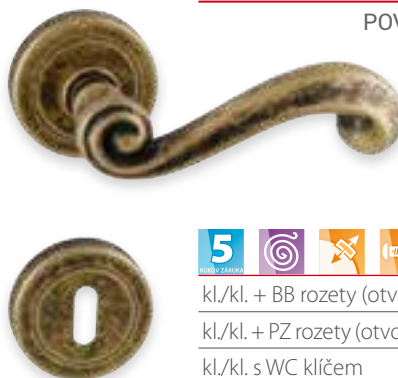

TI - CARLA - R 738

POVRCH | OBA - antik bronz (46)

TUPAI
partner in smart solutions

NOVINKA



	Cena v Kč bez DPH	Cena v Kč s DPH
kl./kl. + BB rozety (otvor pro klíč)	1680,-	2033,-
kl./kl. + PZ rozety (otvor pro vložku)	1680,-	2033,-
kl./kl. s WC klíčem	2016,-	2440,-
koule fix/kl. + PZ (otvor pro vložku)	2016,-	2440,-
klika na eurookno	1040,-	1259,-

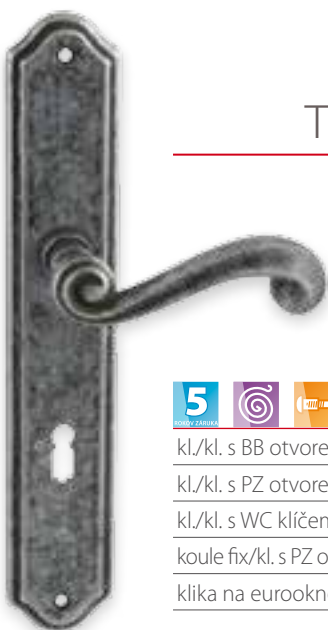

TI - CARLA - 704

POVRCH | OGA - antik šedá (47)
ROZTEČ | 72, 90 mm

TUPAI
partner in smart solutions

NOVINKA



	Cena v Kč bez DPH	Cena v Kč s DPH
kl./kl. s BB otvorem pro klíč	1520,-	1840,-
kl./kl. s PZ otvorem pro vložku	1520,-	1840,-
kl./kl. s WC klíčem	1760,-	2130,-
koule fix/kl. s PZ otvorem pro vložku	1760,-	2130,-
klika na eurookno	1040,-	1259,-

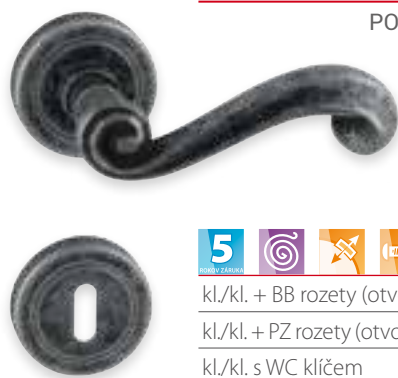

TI - CARLA - R 738

POVRCH | OGA - antik šedá (47)

TUPAI
partner in smart solutions

NOVINKA



	Cena v Kč bez DPH	Cena v Kč s DPH
kl./kl. + BB rozety (otvor pro klíč)	1680,-	2033,-
kl./kl. + PZ rozety (otvor pro vložku)	1680,-	2033,-
kl./kl. s WC klíčem	2016,-	2440,-
koule fix/kl. + PZ (otvor pro vložku)	2016,-	2440,-
klika na eurookno	1040,-	1259,-



TI - CARLA - 704

POVRCH | OLV - mosaz leštěná a lakovaná (01)
ROZTEČ | 72, 90 mm

TUPAI
partner in smart solutions



	Cena v Kč bez DPH	Cena v Kč s DPH
kl./kl. s BB otvorem pro klíč	1520,-	1840,-
kl./kl. s PZ otvorem pro vložku	1520,-	1840,-
kl./kl. s WC klíčem	1760,-	2130,-
koule fix/kl. s PZ otvorem pro vložku	1760,-	2130,-
klika na eurookno	1040,-	1259,-



TI - CARLA - R 738

POVRCH | OLV - mosaz leštěná a lakovaná (01)

TUPAI
partner in smart solutions



	Cena v Kč bez DPH	Cena v Kč s DPH
kl./kl. + BB rozety (otvor pro klíč)	1680,-	2033,-
kl./kl. + PZ rozety (otvor pro vložku)	1680,-	2033,-
kl./kl. s WC klíčem	2016,-	2440,-
koule fix/kl. + PZ (otvor pro vložku)	2016,-	2440,-
klika na eurookno	1040,-	1259,-

Anti-alerigický povrch na kliky

Proč si vybrat antialergický povrch?

- ✓ neobsahuje nikl
- ✓ vysoká životnost, ochrana po celou dobu životnosti
- ✓ má vyšší odolnost vůči vodě, kapalným skvrnám a je odolný vůči oděru a poškrábání
- ✓ na požádání možnost aplikovat ochranný povrch i na jiné výrobky značky **TUPAI**
- ✓ snadno se čistí a udržuje



TI - CINTO 2 - HR 3044Q

POVRCH | A - anti-alerigic (139)



TUPAI
DUPHET IN SPORT GARANCE

TI - SQUARE - HR 2275Q

POVRCH | A - anti-alerigic (139)



TUPAI
DUPHET IN SPORT GARANCE



	Cena v Kč bez DPH	Cena v Kč s DPH
kl./kl. na rozetách	1136,-	1375,-
kl./kl. + BBQ rozety (hranatý otvor)	1344,-	1627,-
kl./kl. + PZ rozety (otvor pro vložku)	1344,-	1627,-
kl./kl. + WC rozety	1632,-	1975,-
madlo fix/kl. + PZ (otvor pro vložku)	1920,-	2324,-



	Cena v Kč bez DPH	Cena v Kč s DPH
kl./kl. na rozetách	1056,-	1278,-
kl./kl. + BBQ rozety (hranatý otvor)	1264,-	1530,-
kl./kl. + PZ rozety (otvor pro vložku)	1264,-	1530,-
kl./kl. + WC rozety	1568,-	1898,-
madlo fix/kl. + PZ (otvor pro vložku)	1696,-	2053,-



TI - CARLA - 704

POVRCH | A - anti-allergic (139)

ROZTEČ | 72, 90 mm

TUPAI
partner in smart solutions

NOVINKA



	Cena v Kč bez DPH	Cena v Kč s DPH
kl./kl. s BB otvorem pro klíč	1744,-	2111,-
kl./kl. s PZ otvorem pro vložku	1744,-	2111,-
kl./kl. s WC klíčem	1952,-	2362,-
koule fix/kl. s PZ otvorem pro vložku	2160,-	2614,-



TI - CARLA - R 738

POVRCH | A - anti-allergic (139)

TUPAI
partner in smart solutions

NOVINKA



	Cena v Kč bez DPH	Cena v Kč s DPH
kl./kl. + BB rozety (otvor pro klíč)	1680,-	2033,-
kl./kl. + PZ rozety (otvor pro vložku)	1680,-	2033,-
kl./kl. + WC rozety	2016,-	2440,-
koule fix/kl. + PZ (otvor pro vložku)	2016,-	2440,-



TI - LEA - 1941

POVRCH | A - anti-allergic (139)

ROZTEČ | 72, 90 mm

TUPAI
partner in smart solutions

NOVINKA



	Cena v Kč bez DPH	Cena v Kč s DPH
kl./kl. s BB otvorem pro klíč	1600,-	1936,-
kl./kl. s PZ otvorem pro vložku	1600,-	1936,-
kl./kl. s WC klíčem	1936,-	2343,-
koule fix/kl. s PZ otvorem pro vložku	1936,-	2343,-



TI - LEA - R 1948

POVRCH | A - anti-allergic (139)

TUPAI
partner in smart solutions

NOVINKA



	Cena v Kč bez DPH	Cena v Kč s DPH
kl./kl. + BB rozety (otvor pro klíč)	1328,-	1607,-
kl./kl. + PZ rozety (otvor pro vložku)	1328,-	1607,-
kl./kl. + WC rozety	1648,-	1995,-
koule fix/kl. + PZ (otvor pro vložku)	1920,-	2324,-



TI - SOFIA - 1911

POVRCH | A - anti-allergic (139)

ROZTEČ | 72, 90 mm

TUPAI
partner in smart solutions

NOVINKA



	Cena v Kč bez DPH	Cena v Kč s DPH
kl./kl. s BB otvorem pro klíč	1600,-	1936,-
kl./kl. s PZ otvorem pro vložku	1600,-	1936,-
kl./kl. s WC klíčem	1936,-	2343,-
koule fix/kl. s PZ otvorem pro vložku	1936,-	2343,-



TI - SOFIA - R 1917

POVRCH | A - anti-allergic (139)

TUPAI
partner in smart solutions

NOVINKA



	Cena v Kč bez DPH	Cena v Kč s DPH
kl./kl. + BB rozety (otvor pro klíč)	1584,-	1917,-
kl./kl. + PZ rozety (otvor pro vložku)	1584,-	1917,-
kl./kl. + WC rozety	1904,-	2304,-
koule fix/kl. + PZ (otvor pro vložku)	2064,-	2498,-

TUPAI Minimal Line - R/HR

Tloušťka rozet: **5 mm**
1,5 mm

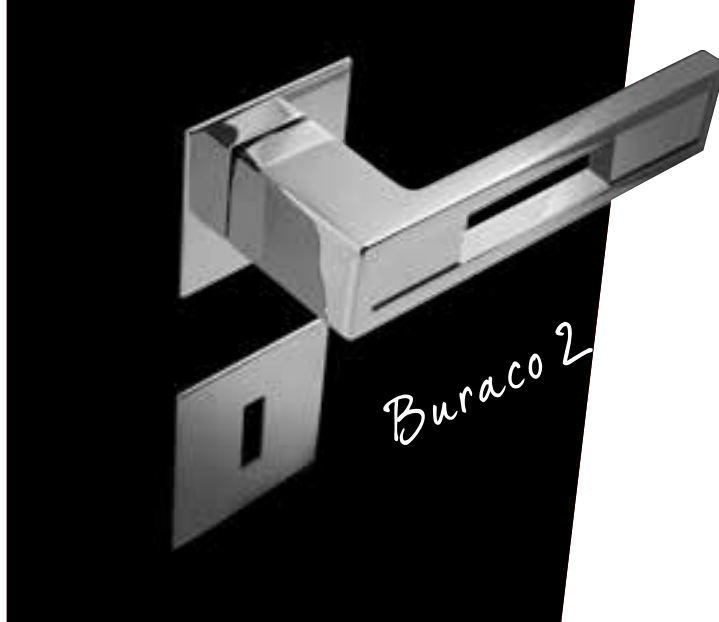

TUPAI
partner in smart solutions

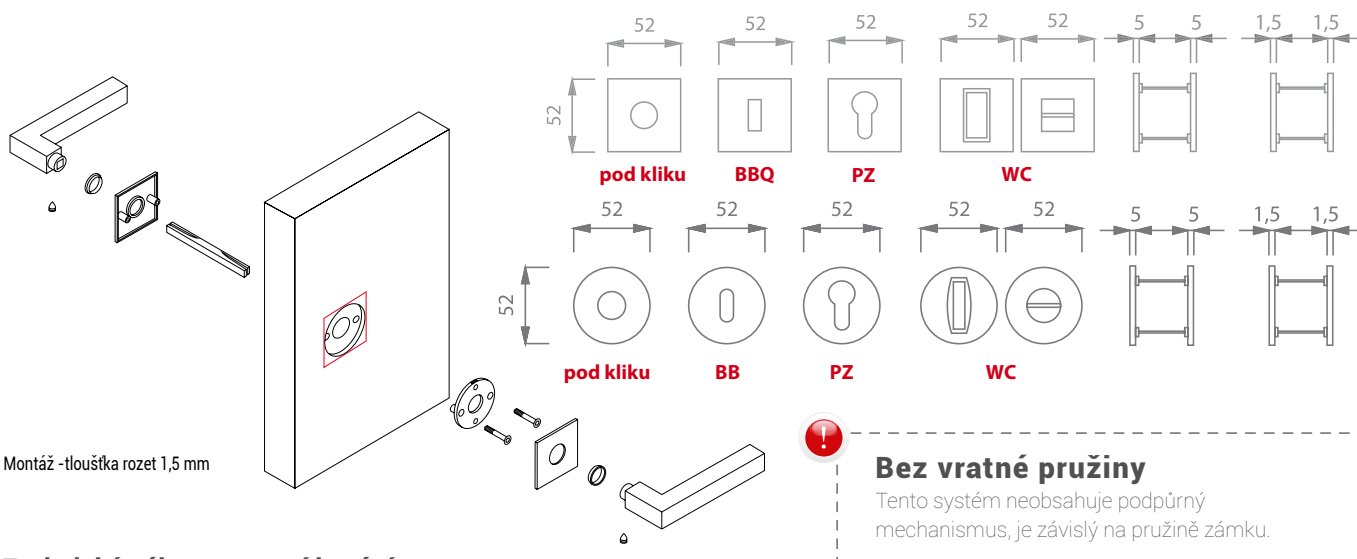

Technický náčrtení osazení kování

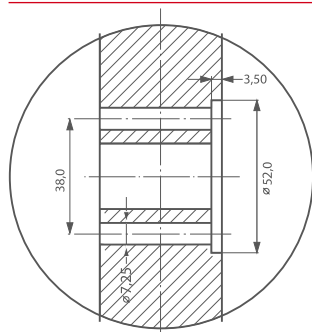

1,5 mm bez zapuštění rozet

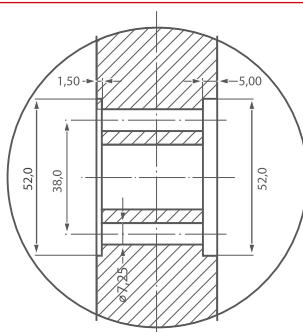

1,5 mm se zapuštěním rozet

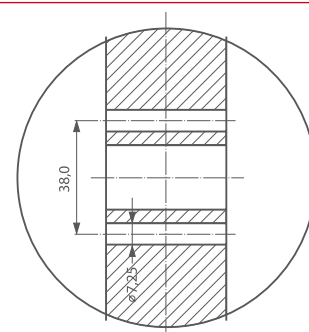

5 mm



MINIMAL LINE

TLOUŠŤKA ROZET | 5 nebo 1,5 mm

název	povrchy	provedení	Cena	
			v Kč bez DPH	v Kč s DPH
 TI - CINTO - R ML 5 - 2732MR TI - CINTO - R ML 1,5 - 2732MR	OC, OCS, CP, NP, T, OGS, BOC/OC, BVOC/CP	kl./kl. na rozetách	1136,-	1375,-
		kl./kl. + BB rozety (otvor pro klíč)	1264,-	1530,-
		kl./kl. + PZ rozety (otvor pro vložku)	1264,-	1530,-
		kl./kl. + WC set	1472,-	1782,-
 TI - FAVORIT - R ML 5 - 4002MR TI - FAVORIT - R ML 1,5 - 4002MR	OC, OCS, NP, T, BN	kl./kl. na rozetách	1024,-	1240,-
		kl./kl. + BB rozety (otvor pro klíč)	1280,-	1549,-
		kl./kl. + PZ rozety (otvor pro vložku)	1280,-	1549,-
		kl./kl. + WC set	1488,-	1801,-
 TI - FAVORIT - HR ML 5 - 4002MQ TI - FAVORIT - HR ML 1,5 - 4002MQ		kl./kl. na rozetách	1024,-	1240,-
		kl./kl. + WC set	1488,-	1801,-

* možnost individuálního nacenění kterékoli kliky Tupaí v uvedených površích

název	povrchy	provedení	Cena v Kč bez DPH	Cena v Kč s DPH
TI - SECO - HR ML 5 - 1964MQ	OC, CP, NP, T, OGS, BOC/ OC, BVOC/CP	kl./kl. na rozetách	1168,-	1414,-
TI - SECO - HR ML 1,5 - 1964MQ		kl./kl. + BBQ rozety (otvor pro klíč)	1424,-	1724,-
		kl./kl. + PZ rozety (otvor pro vložku)	1424,-	1724,-
		kl./kl. + WC set	1632,-	1975,-
TI - SQUARE - HR ML 5 - 2275MQ	OC, OCS, CP, NP, T, BOC/OC, BVOC/CP	kl./kl. na rozetách	1056,-	1278,-
TI - SQUARE - HR ML 1,5 - 2275MQ		kl./kl. + BBQ rozety (otvor pro klíč)	1184,-	1433,-
		kl./kl. + PZ rozety (otvor pro vložku)	1184,-	1433,-
		kl./kl. + WC set	1392,-	1685,-
TI - BURACO 2 - HR ML 5 - 2735MQ	OC, CP, NP, T, BOC/OC, BVOC/CP	kl./kl. na rozetách	1136,-	1375,-
TI - BURACO 2 - HR ML 1,5 - 2735MQ		kl./kl. + BBQ rozety (otvor pro klíč)	1264,-	1530,-
		kl./kl. + PZ rozety (otvor pro vložku)	1264,-	1530,-
		kl./kl. + WC set	1472,-	1782,-
TI - BURACO 3 - HR ML 5 - 3036MQ	CP, NP, T, BVOC/CP	kl./kl. na rozetách	1136,-	1375,-
TI - BURACO 3 - HR ML 1,5 - 3036MQ		kl./kl. + BBQ rozety (otvor pro klíč)	1264,-	1530,-
		kl./kl. + PZ rozety (otvor pro vložku)	1264,-	1530,-
		kl./kl. + WC set	1472,-	1782,-
TI - CAIRO - HR ML 5 - 2731MQ	OC, OCS, CP, NP, T, BOC/OC	kl./kl. na rozetách	1136,-	1375,-
TI - CAIRO - HR ML 1,5 - 2731MQ		kl./kl. + BBQ rozety (otvor pro klíč)	1264,-	1530,-
		kl./kl. + PZ rozety (otvor pro vložku)	1264,-	1530,-
		kl./kl. + WC set	1472,-	1782,-
TI - CINTO 2 - HR ML 5 - 3044MQ	OC, CP, NP, T, BOC/OC, BVOC/CP	kl./kl. na rozetách	1136,-	1375,-
TI - CINTO 2 - HR ML 1,5 - 3044MQ		kl./kl. + BBQ rozety (otvor pro klíč)	1264,-	1530,-
		kl./kl. + PZ rozety (otvor pro vložku)	1264,-	1530,-
		kl./kl. + WC set	1472,-	1782,-
TI - LINHA 1 - HR ML 5 - 2736MQ	OCS, NP, T	kl./kl. na rozetách	1136,-	1375,-
TI - LINHA 1 - HR ML 1,5 - 2736MQ		kl./kl. + BBQ rozety (otvor pro klíč)	1264,-	1530,-
		kl./kl. + PZ rozety (otvor pro vložku)	1264,-	1530,-
		kl./kl. + WC set	1472,-	1782,-
TI - LINHA 3 Vario- HR ML 5 - 3039MQ	OC, OCS, CP, NP, T, BOC/OC, BVOC/CP	kl./kl. na rozetách	1136,-	1375,-
TI - LINHA 3 Vario- HR ML 1,5 - 3039MQ		kl./kl. + BBQ rozety (otvor pro klíč)	1264,-	1530,-
		kl./kl. + PZ rozety (otvor pro vložku)	1264,-	1530,-
		kl./kl. + WC set	1472,-	1782,-
TI - LINHA 4 - HR ML 5 - 3042MQ	CP, NP, T, BVOC/CP	kl./kl. na rozetách	1136,-	1375,-
TI - LINHA 4 - HR ML 1,5 - 3042MQ		kl./kl. + BBQ rozety (otvor pro klíč)	1264,-	1530,-
		kl./kl. + PZ rozety (otvor pro vložku)	1264,-	1530,-
		kl./kl. + WC set	1472,-	1782,-
TI - KAYA - HR ML 5 - 3032MQ	OCS, CP, NP, T, OGS, BVOC/CP	kl./kl. na rozetách	1136,-	1375,-
TI - KAYA - HR ML 1,5 - 3032MQ		kl./kl. + BBQ rozety (otvor pro klíč)	1264,-	1530,-
		kl./kl. + PZ rozety (otvor pro vložku)	1264,-	1530,-
		kl./kl. + WC set	1472,-	1782,-
TI - MAYA - HR ML 5 - 3033MQ	OC, OCS, CP, NP, T, OGS, BVOC/CP, BOC/OC	kl./kl. na rozetách	1136,-	1375,-
TI - MAYA - HR ML 1,5 - 3033MQ		kl./kl. + BBQ rozety (otvor pro klíč)	1264,-	1530,-
		kl./kl. + PZ rozety (otvor pro vložku)	1264,-	1530,-
		kl./kl. + WC set	1472,-	1782,-



TUPAI Line

Minimal

MINIMAL
LINE



nový katalog již brzy

* více informací na www.mpkatalogy.cz

TI - KOULE - R 2006 *

POVRCH | BN - broušená nerez (16)
ROZMĚR | ø 55 mm



TUPAI
partner in smart solutions

		Cena v Kč bez DPH		Cena v Kč s DPH	
5 roční záruka		koule pevná	kus	880,-	1065,-
		koule pevná / koule pevná	pár	1712,-	2072,-
		koule pevná / koule otočná	pár	1712,-	2072,-
		koule otočná / koule otočná	pár	1712,-	2072,-

TI - KOULE - R 2207 *

POVRCH | BN - broušená nerez (16)
ROZMĚR | ø 50 mm



TUPAI
partner in smart solutions

		Cena v Kč bez DPH		Cena v Kč s DPH	
5 roční záruka		koule pevná	kus	1312,-	1588,-
		koule pevná / koule pevná	pár	2496,-	3021,-
		koule pevná / koule otočná	pár	2496,-	3021,-
		koule otočná / koule otočná	pár	2496,-	3021,-

TI - koule vyosená - R 2273 *

POVRCH | BN - broušená nerez (16)
ROZMĚR | ø 55 mm



TUPAI
partner in smart solutions

		Cena v Kč bez DPH		Cena v Kč s DPH	
5 roční záruka		koule pevná	kus	880,-	1065,-
		koule pevná / koule pevná	pár	1616,-	1956,-
		koule pevná / koule otočná	pár	1616,-	1956,-
		koule otočná / koule otočná	pár	1616,-	1956,-

TI - MADLO - R 2210

POVRCH | BN - broušená nerez (16)
ROZMĚR | ø 60 mm



TUPAI
partner in smart solutions

		Cena v Kč bez DPH		Cena v Kč s DPH	
5 roční záruka		madlo pevné	kus	1392,-	1685,-

TI - koule vyosená - R 2209 *

POVRCH | BN - broušená nerez (16)
ROZMĚR | ø 55 mm



TUPAI
partner in smart solutions

		Cena v Kč bez DPH		Cena v Kč s DPH	
5 roční záruka		koule pevná	kus	816,-	988,-
		koule pevná / koule pevná	pár	1616,-	1956,-
		koule pevná / koule otočná	pár	1616,-	1956,-
		koule otočná / koule otočná	pár	1616,-	1956,-

TI - KOULE - R 2229

POVRCH | BN - broušená nerez (16)
ROZMĚR | ø 55 mm



TUPAI
partner in smart solutions

		Cena v Kč bez DPH		Cena v Kč s DPH	
5 roční záruka		se zámkem + 3 klíče	set	640,-	775,-



* Vyobrazené spodní rozety nejsou součástí balení. Lze je objednat samostatně. Ceny najdete na str. 84.



TI - KOULE - R 589

POVRCH | OC - chrom lesklý (03)
ROZMĚR | ø 57 mm

		Cena v Kč bez DPH	Cena v Kč s DPH	
	koule pevná	kus	832,-	1007,-
	koule pevná / koule pevná	pár	1264,-	1530,-
	koule pevná / koule otočná	pár	1264,-	1530,-
	koule otočná / koule otočná	pár	1264,-	1530,-



TI - KOULE - R 589

POVRCH | OCS - chrom broušený (96)
ROZMĚR | ø 57 mm

		Cena v Kč bez DPH	Cena v Kč s DPH	
	koule pevná	kus	832,-	1007,-
	koule pevná / koule pevná	pár	1264,-	1530,-
	koule pevná / koule otočná	pár	1264,-	1530,-
	koule otočná / koule otočná	pár	1264,-	1530,-



TI - KOULE - R 589

POVRCH | CP - chrom perla (18)
ROZMĚR | ø 57 mm

		Cena v Kč bez DPH	Cena v Kč s DPH	
	koule pevná	kus	832,-	1007,-
	koule pevná / koule pevná	pár	1264,-	1530,-
	koule pevná / koule otočná	pár	1264,-	1530,-
	koule otočná / koule otočná	pár	1264,-	1530,-



TI - KOULE - R 589

POVRCH | NP - nikel perla (142)
ROZMĚR | ø 57 mm

		Cena v Kč bez DPH	Cena v Kč s DPH	
	koule pevná	kus	832,-	1007,-
	koule pevná / koule pevná	pár	1264,-	1530,-
	koule pevná / koule otočná	pár	1264,-	1530,-
	koule otočná / koule otočná	pár	1264,-	1530,-



TI - KOULE - R 589

POVRCH | T - titan (141)
ROZMĚR | ø 57 mm

		Cena v Kč bez DPH	Cena v Kč s DPH	
	koule pevná	kus	832,-	1007,-
	koule pevná / koule pevná	pár	1264,-	1530,-
	koule pevná / koule otočná	pár	1264,-	1530,-
	koule otočná / koule otočná	pár	1264,-	1530,-



TI - KOULE - R 589

POVRCH | OGS - bronz česaný mat. (77)
ROZMĚR | ø 57 mm

		Cena v Kč bez DPH	Cena v Kč s DPH	
	koule pevná	kus	832,-	1007,-
	koule pevná / koule pevná	pár	1264,-	1530,-
	koule pevná / koule otočná	pár	1264,-	1530,-
	koule otočná / koule otočná	pár	1264,-	1530,-



TI - KOULE - R 589

POVRCH | OLV - mosaz leštěná a lakovaná (01)
ROZMĚR | ø 57 mm

		Cena v Kč bez DPH	Cena v Kč s DPH	
	koule pevná	kus	832,-	1007,-
	koule pevná / koule pevná	pár	1264,-	1530,-
	koule pevná / koule otočná	pár	1264,-	1530,-
	koule otočná / koule otočná	pár	1264,-	1530,-



TI - KOULE - R 589

POVRCH | OLS - mosaz broušená a lakovaná (45)
ROZMĚR | ø 57 mm

		Cena v Kč bez DPH	Cena v Kč s DPH	
	koule pevná	kus	832,-	1007,-
	koule pevná / koule pevná	pár	1264,-	1530,-
	koule pevná / koule otočná	pár	1264,-	1530,-
	koule otočná / koule otočná	pár	1264,-	1530,-



TI - KOULE - R 589

POVRCH | OC/BN - chrom lesklý / broušená nerez (67)
ROZMĚR | ø 57 mm

		Cena v Kč bez DPH	Cena v Kč s DPH	
	koule pevná	kus	832,-	1007,-
	koule pevná / koule pevná	pár	1264,-	1530,-
	koule pevná / koule otočná	pár	1264,-	1530,-
	koule otočná / koule otočná	pár	1264,-	1530,-



TI - KOULE - R 589

POVRCH | VOC/BN - velvet chrom / broušená nerez (81)
ROZMĚR | ø 57 mm

		Cena v Kč bez DPH	Cena v Kč s DPH	
	koule pevná	kus	832,-	1007,-
	koule pevná / koule pevná	pár	1264,-	1530,-
	koule pevná / koule otočná	pár	1264,-	1530,-
	koule otočná / koule otočná	pár	1264,-	1530,-



* Spodní rozety ke koulím naleznete na str. 85.

TI - MADLO - HR 1924Q *

POVRCH | OC - chrom lesklý (03)

TUPAI
partner in smart solutions

		Cena v Kč bez DPH	Cena v Kč s DPH
madlo pevné	kus	960,-	1162,-
madlo pevné / madlo pevné	pár	1744,-	2111,-
madlo pevné / madlo otočné	pár	1744,-	2111,-
madlo otočné / madlo otočné	pár	1744,-	2111,-

TI - MADLO - HR 1924Q *

POVRCH | OCS - chrom broušený (96)

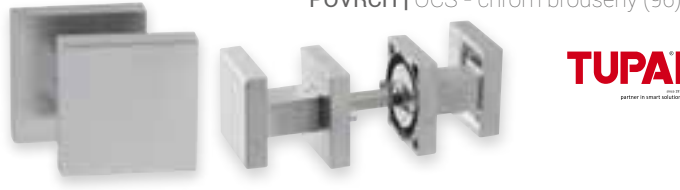
TUPAI
partner in smart solutions

		Cena v Kč bez DPH	Cena v Kč s DPH
madlo pevné	kus	960,-	1162,-
madlo pevné / madlo pevné	pár	1744,-	2111,-
madlo pevné / madlo otočné	pár	1744,-	2111,-
madlo otočné / madlo otočné	pár	1744,-	2111,-

TI - MADLO - HR 1924Q *

POVRCH | CP - chrom perla (18)

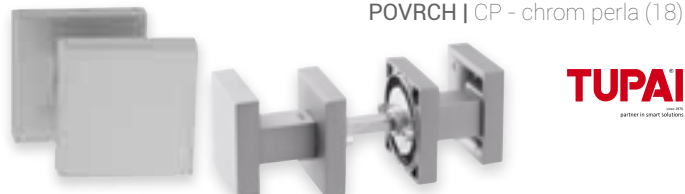
TUPAI
partner in smart solutions

		Cena v Kč bez DPH	Cena v Kč s DPH
madlo pevné	kus	960,-	1162,-
madlo pevné / madlo pevné	pár	1744,-	2111,-
madlo pevné / madlo otočné	pár	1744,-	2111,-
madlo otočné / madlo otočné	pár	1744,-	2111,-

TI - MADLO - HR 1924Q *

POVRCH | NP - nikl perla (142)

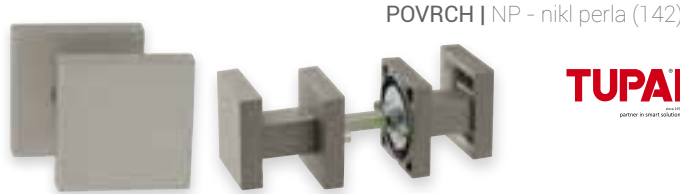
TUPAI
partner in smart solutions

		Cena v Kč bez DPH	Cena v Kč s DPH
madlo pevné	kus	1024,-	1240,-
madlo pevné / madlo pevné	pár	1872,-	2266,-
madlo pevné / madlo otočné	pár	1872,-	2266,-
madlo otočné / madlo otočné	pár	1872,-	2266,-

TI - MADLO - HR 1924Q *

POVRCH | T - titan (141)

TUPAI
partner in smart solutions

		Cena v Kč bez DPH	Cena v Kč s DPH
madlo pevné	kus	1024,-	1240,-
madlo pevné / madlo pevné	pár	1872,-	2266,-
madlo pevné / madlo otočné	pár	1872,-	2266,-
madlo otočné / madlo otočné	pár	1872,-	2266,-

TI - MADLO - HR 1924Q *

POVRCH | BPL - černá perla (146)

TUPAI
partner in smart solutions

		Cena v Kč bez DPH	Cena v Kč s DPH
madlo pevné	kus	1024,-	1240,-
madlo pevné / madlo pevné	pár	1872,-	2266,-
madlo pevné / madlo otočné	pár	1872,-	2266,-
madlo otočné / madlo otočné	pár	1872,-	2266,-



* Vyobrazené spodní rozety nejsou součástí balení. Lze je objednat samostatně. Ceny najdete na str. 86

TI - CUBE - HR 2734Q

POVRCH | OC - chrom lesklý (03)

ROZMĚR | 52 × 52

TUPAI
partner in smart solutions

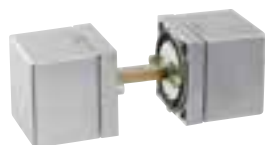

		Cena v Kč bez DPH		Cena v Kč s DPH	
5	ROZMĚR 52 × 52				
madlo pevné	kus	1040,-	1259,-		
madlo pevné / madlo pevné	pár	1552,-	1878,-		
madlo pevné / madlo otočné	pár	1808,-	2188,-		
madlo otočné / madlo otočné	pár	1552,-	1878,-		
mad./mad. otoč. + BB rozety	pár	1728,-	2091,-		
mad./mad. otoč. + BBQ rozety	pár	1728,-	2091,-		
mad./mad. otoč. + PZ rozety	pár	1728,-	2091,-		
mad./mad. otoč. + WC rozety	pár	1984,-	2401,-		

TI - CUBE - HR 2734Q

POVRCH | OCS - chrom broušený (96)

ROZMĚR | 52 × 52

TUPAI
partner in smart solutions

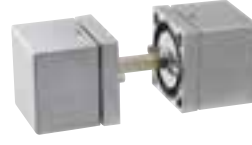

		Cena v Kč bez DPH		Cena v Kč s DPH	
5	ROZMĚR 52 × 52				
madlo pevné	kus	1040,-	1259,-		
madlo pevné / madlo pevné	pár	1552,-	1878,-		
madlo pevné / madlo otočné	pár	1808,-	2188,-		
madlo otočné / madlo otočné	pár	1552,-	1878,-		
mad./mad. otoč. + BB rozety	pár	1728,-	2091,-		
mad./mad. otoč. + BBQ rozety	pár	1728,-	2091,-		
mad./mad. otoč. + PZ rozety	pár	1728,-	2091,-		
mad./mad. otoč. + WC rozety	pár	1984,-	2401,-		

TI - CUBE - HR 2734Q

POVRCH | NP - nikl perla (142)

ROZMĚR | 52 × 52

TUPAI
partner in smart solutions

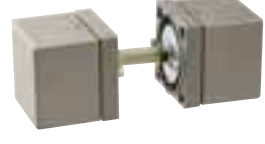

		Cena v Kč bez DPH		Cena v Kč s DPH	
5	ROZMĚR 52 × 52				
madlo pevné	kus	1040,-	1259,-		
madlo pevné / madlo pevné	pár	1552,-	1878,-		
madlo pevné / madlo otočné	pár	1808,-	2188,-		
madlo otočné / madlo otočné	pár	1552,-	1878,-		
mad./mad. otoč. + BB rozety	pár	1728,-	2091,-		
mad./mad. otoč. + BBQ rozety	pár	1728,-	2091,-		
mad./mad. otoč. + PZ rozety	pár	1728,-	2091,-		
mad./mad. otoč. + WC rozety	pár	1984,-	2401,-		

TI - CUBE - HR 2734Q

POVRCH | T - titan (141)

ROZMĚR | 52 × 52

TUPAI
partner in smart solutions

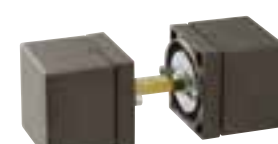

		Cena v Kč bez DPH		Cena v Kč s DPH	
5	ROZMĚR 52 × 52				
madlo pevné	kus	1040,-	1259,-		
madlo pevné / madlo pevné	pár	1552,-	1878,-		
madlo pevné / madlo otočné	pár	1808,-	2188,-		
madlo otočné / madlo otočné	pár	1552,-	1878,-		
mad./mad. otoč. + BB rozety	pár	1728,-	2091,-		
mad./mad. otoč. + BBQ rozety	pár	1728,-	2091,-		
mad./mad. otoč. + PZ rozety	pár	1728,-	2091,-		
mad./mad. otoč. + WC rozety	pár	1984,-	2401,-		



Cube

MINI Vario



Možnosti výplně:

bez výplně

pryskyřičná nálepka

nerezová výplň

Více informací
o výplních naleznete
na stránce 45 nebo
v katalogu TUPAI
Vario Line

Madlo **MINI** Vario

NOVINKA

TUPAI
partner in smart solutions



OC
chrom lesklý (03)



OC
chrom lesklý (03)



OCS
chrom broušený (96)



OCS
chrom broušený (96)



CP
chrom perla (18)



CP
chrom perla (18)



NP
nikl perla (142)



NP
nikl perla (142)



T
titan (141)



T
titan (141)



BPL
černá perla (146)



BPL
černá perla (146)

TI - MINI Vario/ BIG Vario- RT

Cena platí pro všechny povrchy

	Cena v Kč bez DPH	Cena v Kč s DPH
5 roky záruka		
madlo otočné/kl. na rozetách	1440,-	1743,-
madlo otočné/kl.+PZ rozety 52x52mm	1680,-	2033,-
madlo fix/kl. na rozetách	1600,-	1936,-
madlo fix/kl.+ PZ rozety 52 x 52mm	1856,-	2246,-

TI - MINI Vario/ MINI Vario- RT

Cena platí pro všechny povrchy

	Cena v Kč bez DPH	Cena v Kč s DPH
5 roky záruka		
madlo otočné/kl. na rozetách	1440,-	1743,-
madlo otočné/kl.+PZ rozety 52x52mm	1680,-	2033,-
madlo fix/kl. na rozetách	1600,-	1936,-
madlo fix/kl. + PZ rozety 52 x 52mm	1856,-	2246,-
madlo fix/madlo fix na rozetách	1728,-	2091,-
mad. fix/mad. fix +PZ rozety 52x52mm	1952,-	2362,-



Při objednání s obdélníkovými rozetami je v případě PZ setu použita PZ rozeta **52x52 mm**

*Uvedené ceny jsou bez výplně.

KOVÁNI

TUPAI Line

Koule a madla

TI - rozety



TI - OVÁLNÁ ROZETA

32x61 mm



POVRCH | BN (16)

		Cena v Kč bez DPH	Cena v Kč s DPH
1.	oválna rozeta PZ	pár 176,-	213,-
2.	oválna záslepka	pár 176,-	213,-



TI - rozeta - HR

52 x 52 mm

POVRCH | BN (16)

		Cena v Kč bez DPH	Cena v Kč s DPH
1.	záslepka	pár 368,-	446,-
2.	BB rozety (oválny otvor)	pár 368,-	446,-
3.	BBQ rozety (hranatý otvor)	pár 368,-	446,-
4.	PZ rozety (otvor pro vložku)	pár 368,-	446,-
5.	WC rozety 6x6	set 592,-	717,-



TI - rozeta - HR

52 x 52mm

POVRCH | LN (58)

		Cena v Kč bez DPH	Cena v Kč s DPH
1.	záslepka	pár 384,-	465,-
2.	BB rozety (oválny otvor)	pár 384,-	465,-
3.	BBQ rozety (hranatý otvor)	pár 384,-	465,-
4.	PZ rozety (otvor pro vložku)	pár 384,-	465,-
5.	WC rozety 6x6	set 608,-	736,-



TI - rozeta - R

ø 52 mm

POVRCH | BN (16)

		Cena v Kč bez DPH	Cena v Kč s DPH
1.	záslepka	pár 224,-	272,-
2.	BB rozety (oválny otvor)	pár 224,-	272,-
3.	PZ rozety (otvor pro vložku)	pár 224,-	272,-
4.	WC rozety s ukazovateľom 6x6	set 448,-	543,-
5.	WC rozety 6x6	set 448,-	543,-



POVRCH | OC/BN (67)

		Cena v Kč bez DPH	Cena v Kč s DPH
1.	BB rozety (oválny otvor)	pár 320,-	388,-
2.	PZ rozety (otvor pro vložku)	pár 320,-	388,-
3.	WC rozety 6x6	set 544,-	659,-



POVRCH | VOC/BN (81)

		Cena v Kč bez DPH	Cena v Kč s DPH
1.	BB rozety (oválny otvor)	pár 320,-	388,-
2.	PZ rozety (otvor pro vložku)	pár 320,-	388,-
3.	WC rozety 6x6	set 544,-	659,-

NOVINKA

TUPAI
partner in smart solutions



TI - rozeta - R

ø 52 mm



POVRCH | OC (03)

Cena v Kč bez DPH Cena v Kč s DPH

1. BB rozety (oválný otvor)	pár	320,-	388,-
2. PŽ rozety (otvor pro vložku)	pár	320,-	388,-
3. WC rozety 6x6	set	544,-	659,-



POVRCH | OCS (96)

Cena v Kč bez DPH Cena v Kč s DPH

1. BB rozety (oválný otvor)	pár	320,-	388,-
2. PŽ rozety (otvor pro vložku)	pár	320,-	388,-
3. WC rozety 6x6	set	544,-	659,-



POVRCH | CP (18)

Cena v Kč bez DPH Cena v Kč s DPH

1. BB rozety (oválný otvor)	pár	320,-	388,-
2. PŽ rozety (otvor pro vložku)	pár	320,-	388,-
3. WC rozety 6x6	set	544,-	659,-



POVRCH | NP (142)

Cena v Kč bez DPH Cena v Kč s DPH

1. BB rozety (oválný otvor)	pár	320,-	388,-
2. PŽ rozety (otvor pro vložku)	pár	320,-	388,-
3. WC rozety 6x6	set	544,-	659,-



POVRCH | T (141)

Cena v Kč bez DPH Cena v Kč s DPH

1. BB rozety (oválný otvor)	pár	320,-	388,-
2. PŽ rozety (otvor pro vložku)	pár	320,-	388,-
3. WC rozety 6x6	set	544,-	659,-



POVRCH | OGS (77)

Cena v Kč bez DPH Cena v Kč s DPH

1. BB rozety (oválný otvor)	pár	320,-	388,-
2. PŽ rozety (otvor pro vložku)	pár	320,-	388,-
3. WC rozety 6x6	set	544,-	659,-



POVRCH | OLV (01)

Cena v Kč bez DPH Cena v Kč s DPH

1. BB rozety (oválný otvor)	pár	320,-	388,-
2. PŽ rozety (otvor pro vložku)	pár	320,-	388,-
3. WC rozety 6x6	set	544,-	659,-



POVRCH | OLS (45)

Cena v Kč bez DPH Cena v Kč s DPH

1. BB rozety (oválný otvor)	pár	320,-	388,-
2. PŽ rozety (otvor pro vložku)	pár	320,-	388,-
3. WC rozety 6x6	set	544,-	659,-

TUPAI Line

Rozety



TI - rozeta - HR

52 x 52 mm

POVRCH | OC (03)

			Cena v Kč bez DPH	Cena v Kč s DPH
1.	BB rozety (oválný otvor)	pár	368,-	446,-
2.	BBQ rozety (hranatý otvor)	pár	368,-	446,-
3.	PZ rozety (otvor pro vložku)	pár	368,-	446,-
4.	WC rozety 6x6	set	592,-	717,-

POVRCH | OCS (96)

			Cena v Kč bez DPH	Cena v Kč s DPH
1.	BB rozety (oválný otvor)	pár	368,-	446,-
2.	BBQ rozety (hranatý otvor)	pár	368,-	446,-
3.	PZ rozety (otvor pro vložku)	pár	368,-	446,-
4.	WC rozety 6x6	set	592,-	717,-

POVRCH | CP (18)

			Cena v Kč bez DPH	Cena v Kč s DPH
1.	BB rozety (oválný otvor)	pár	368,-	446,-
2.	BBQ rozety (hranatý otvor)	pár	368,-	446,-
3.	PZ rozety (otvor pro vložku)	pár	368,-	446,-
4.	WC rozety 6x6	set	592,-	717,-

POVRCH | NP (142)

			Cena v Kč bez DPH	Cena v Kč s DPH
1.	BB rozety (oválný otvor)	pár	368,-	446,-
2.	BBQ rozety (hranatý otvor)	pár	368,-	446,-
3.	PZ rozety (otvor pro vložku)	pár	368,-	446,-
4.	WC rozety 6x6	set	592,-	717,-

POVRCH | T (141)

			Cena v Kč bez DPH	Cena v Kč s DPH
1.	BB rozety (oválný otvor)	pár	368,-	446,-
2.	BBQ rozety (hranatý otvor)	pár	368,-	446,-
3.	PZ rozety (otvor pro vložku)	pár	368,-	446,-
4.	WC rozety 6x6	set	592,-	717,-

POVRCH | OGS (77)

			Cena v Kč bez DPH	Cena v Kč s DPH
1.	BB rozety (oválný otvor)	pár	368,-	446,-
2.	BBQ rozety (hranatý otvor)	pár	368,-	446,-
3.	PZ rozety (otvor pro vložku)	pár	368,-	446,-
4.	WC rozety 6x6	set	592,-	717,-

POVRCH | BOC/OC (124/03)

			Cena v Kč bez DPH	Cena v Kč s DPH
1.	BB rozety (oválný otvor)	pár	368,-	446,-
2.	BBQ rozety (hranatý otvor)	pár	368,-	446,-
3.	PZ rozety (otvor pro vložku)	pár	368,-	446,-
4.	WC rozety 6x6	set	592,-	717,-

POVRCH | BVOC/CP (128/18)

			Cena v Kč bez DPH	Cena v Kč s DPH
1.	BB rozety (oválný otvor)	pár	368,-	446,-
2.	BBQ rozety (hranatý otvor)	pár	368,-	446,-
3.	PZ rozety (otvor pro vložku)	pár	368,-	446,-
4.	WC rozety 6x6	set	592,-	717,-

POVRCH | BPL (146)

			Cena v Kč bez DPH	Cena v Kč s DPH
1.	BBQ rozety (hranatý otvor)	pár	368,-	446,-
2.	PZ rozety (otvor pro vložku)	pár	368,-	446,-
3.	WC rozety 6x6	set	592,-	717,-

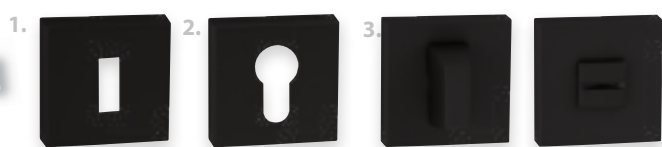

NOVINKA

NOVINKA

TUPAI
partner in smart solutions

5 (KČ) (KČ) (KČ) **TI - rozeta - RT**

52 × 35 mm



POVRCH OC (03)		Cena v Kč bez DPH	Cena v Kč s DPH
1.	BBQ rozety (hranatý otvor)	pár 368,-	446,-
2.	PZ rozety 52 × 52 mm	pár 368,-	446,-
3.	WC rozety 6x6	set 592,-	717,-



POVRCH OCS (96)		Cena v Kč bez DPH	Cena v Kč s DPH
1.	BBQ rozety (hranatý otvor)	pár 368,-	446,-
2.	PZ rozety 52 × 52 mm	pár 368,-	446,-
3.	WC rozety 6x6	set 592,-	717,-



POVRCH CP (18)		Cena v Kč bez DPH	Cena v Kč s DPH
1.	BBQ rozety (hranatý otvor)	pár 368,-	446,-
2.	PZ rozety 52 × 52 mm	pár 368,-	446,-
3.	WC rozety 6x6	set 592,-	717,-



POVRCH NP (142)		Cena v Kč bez DPH	Cena v Kč s DPH
1.	BBQ rozety (hranatý otvor)	pár 368,-	446,-
2.	PZ rozety 52 × 52 mm	pár 368,-	446,-
3.	WC rozety 6x6	set 592,-	717,-



POVRCH T (141)		Cena v Kč bez DPH	Cena v Kč s DPH
1.	BBQ rozety (hranatý otvor)	pár 368,-	446,-
2.	PZ rozety 52 × 52 mm	pár 368,-	446,-
3.	WC rozety 6x6	set 592,-	717,-



POVRCH OGS (77)		Cena v Kč bez DPH	Cena v Kč s DPH
1.	BBQ rozety (hranatý otvor)	pár 368,-	446,-
2.	PZ rozety (otvor pro vložku)	pár 368,-	446,-
3.	WC rozety 6x6	set 592,-	717,-



POVRCH BOC/OC (124/03)		Cena v Kč bez DPH	Cena v Kč s DPH
1.	BBQ rozety (hranatý otvor)	pár 368,-	446,-
2.	PZ rozety 52 × 52 mm	pár 368,-	446,-
3.	WC rozety 6x6	set 592,-	717,-



POVRCH BVOC/CP (128/18)		Cena v Kč bez DPH	Cena v Kč s DPH
1.	BBQ rozety (hranatý otvor)	pár 368,-	446,-
2.	PZ rozety 52 × 52 mm	pár 368,-	446,-
3.	WC rozety 6x6	set 592,-	717,-



POVRCH BPL (146)		Cena v Kč bez DPH	Cena v Kč s DPH
1.	BBQ rozety (hranatý otvor)	pár 368,-	446,-
2.	PZ rozety 52 × 52 mm	pár 368,-	446,-
3.	WC rozety 6x6	set 592,-	717,-

TUPAI Line

Rozety



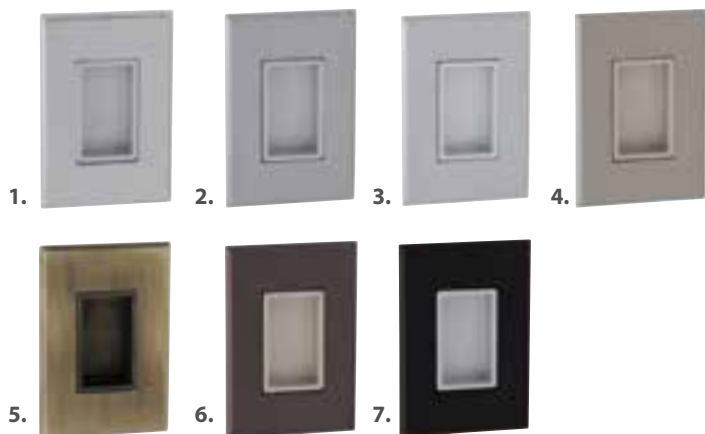

TI - 2649 - mušle na posuvné dveře

rozměr 55 x 82 mm

5

	Cena v Kč bez DPH	Cena v Kč s DPH
1. OC - chrom lesklý (03)	400,-	484,-
2. OCS - chrom broušený (96)	400,-	484,-
3. CP - chrom perla (18)	400,-	484,-
4. NP - nikl perla (142)	400,-	484,-
5. OGS - bronz česaný mat. (77)	400,-	484,-
6. T - titan (141)	400,-	484,-
7. BVOC - černý velvet chrom (128)	400,-	484,-

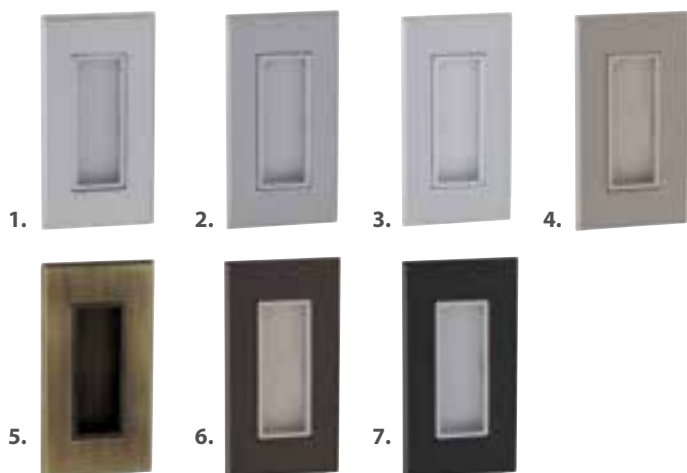
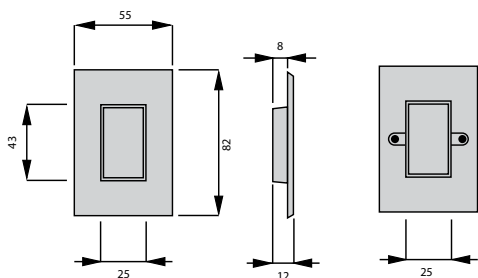

TI - 2650 - mušle na posuvné dveře

rozměr 55 x 115 mm

5

	Cena v Kč bez DPH	Cena v Kč s DPH
1. OC - chrom lesklý (03)	520,-	630,-
2. OCS - chrom broušený (96)	520,-	630,-
3. CP - chrom perla (18)	520,-	630,-
4. NP - nikl perla (142)	520,-	630,-
5. OGS - bronz česaný mat. (77)	520,-	630,-
6. T - titan (141)	520,-	630,-
7. BVOC - černý velvet chrom (128)	520,-	630,-

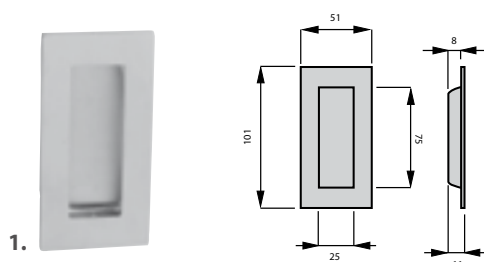
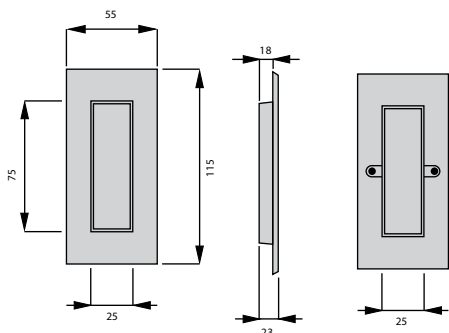

TI - 1696 - mušle na posuvné dveře

rozměr 51 x 101 mm

5

	Cena v Kč bez DPH	Cena v Kč s DPH
1. BN - broušená nerez (16)	340,-	412,-



Slouží pro uchycení dveřní zarážky na podlahu lepením.

Dostupný ve všech barevných provedeních.



TI - 2617 - zarážka dveří hranatá

26x32 mm

5
ROBNÝ ZÁKLAD

NOVINKA

	Cena v Kč bez DPH	Cena v Kč s DPH
1. OC - chrom lesklý (03)	272,-	330,-
2. OCS - chrom broušený (96)	247,-	299,-
3. CP - chrom perla (18)	247,-	299,-
4. NP - nikel perla (142)	247,-	299,-
5. T - titan (141)	247,-	299,-
6. OGS - bronz česaný mat. (77)	247,-	299,-
7. BVOC - černý velvet chrom (128)	247,-	299,-
8. BOC - černý chrom lesklý (124)	247,-	299,-
9. TI - podstavec pro zarážku 2617	96,-	117,-



Slouží pro uchycení dveřní zarážky na podlahu lepením.

Dostupný ve všech barevných provedeních.



TI - 115 - zarážka dveří oválná

ø 25x26mm

5
ROBNÝ ZÁKLAD

NOVINKA

	Cena v Kč bez DPH	Cena v Kč s DPH
všechny povrchy	144,-	175,-
TI - podstavec pro zarážku 115	96,-	117,-



5
ROBNÝ ZÁKLAD

	Cena v Kč bez DPH	Cena v Kč s DPH
1. TI - 2215 BN - broušená nerez (16)	234,-	284,-
2. TI - 652 ONS - nikel broušený (17)	253,-	307,-
3. TI - 652 OGR - bronz česaný (07)	413,-	500,-

TI - zarážka dveří hranatá

2260 - 26x32 mm, 2261 - 32x43mm

5
ROBNÝ ZÁKLAD

	Cena v Kč bez DPH	Cena v Kč s DPH
1. TI - 2260 BN - broušená nerez (16)	247,-	299,-
2. TI - 2261 BN - broušená nerez (16)	330,-	400,-

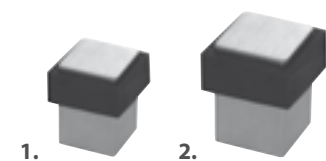

TI - zarážka dveří oválná

1699, 2199 - ø 28x30 mm, 1698 - ø 30x42 mm,

1623 - ø 35x44 mm, 7612 - ø 45x40 mm,

7613 - ø 40x24 mm

5
ROBNÝ ZÁKLAD

	Cena v Kč bez DPH	Cena v Kč s DPH
1. TI - 1699 BN - broušená nerez (16)	125,-	152,-
2. TI - 2199 BN - broušená nerez (16)	189,-	229,-
3. TI - 1698 BN - broušená nerez (16)	189,-	229,-
4. TI - 1623 BN - broušená nerez (16)	202,-	245,-
5. ATZ - 7612 BN - broušená nerez (16)	340,-	412,-
6. ATZ - 7613 BN - broušená nerez (16)	340,-	412,-

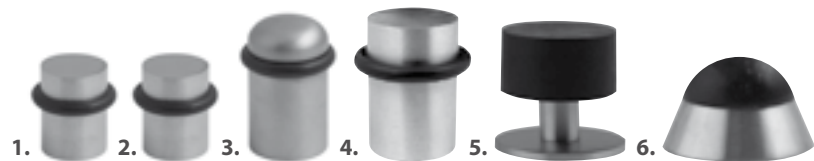

TI - 2199 - uchycení dveřní zarážky na podlahu lepením.

Hranatá krytka



OC
chrom lesklý (03)



OCS
chrom broušený (96)



OC
chrom lesklý (03)



OCS
chrom broušený (96)



CP
chrom perla (18)



NP
nikl perla (142)



CP
chrom perla (18)



NP
nikl perla (142)

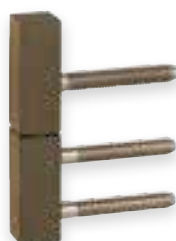

OGS
bronz česaný mat.(77)



T
titan (141)



OGS
bronz česaný mat.(77)



T
titan (141)



BVOC
černý velvet chrom(128)



BOC
černý chrom lesklý (124)



BVOC
černý velvet chrom(128)



BOC
černý chrom lesklý (124)

hranatá krytka na závěs ø 15 mm
TI - 0251

	Cena v Kč bez DPH	Cena v Kč s DPH
všechny povrchy	200,-	242,-

Sada horní a spodní díl krytek **bez závěsu.**

hranatá krytka na závěs ø 15 mm s rádiusem 3,51
TI - 0251 - R351

	Cena v Kč bez DPH	Cena v Kč s DPH
NOVINKA OC - chrom lesklý (03)	320,-	388,-
ostatní povrchy	200,-	242,-

Sada horní a spodní díl krytek **bez závěsu.**

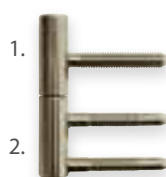

nenastavitelný závěs na dveře ø 15 mm
OV - 100/15

POVRCH | ONL - nikl lesklý

	Cena v Kč bez DPH	Cena v Kč s DPH
1. OV-100/15 - vrchní díl	13,-	16,-
2. OV-100/15 - spodní díl	19,-	23,-



kapsa na záves
OV - JR 519

Plastový držák pro spodní díl závěsu
BARVA | C - černá

	Cena v Kč bez DPH	Cena v Kč s DPH
OV - JR 519	20,-	25,-

! U jednotlivých závěsů se může vyskytnout mírná odchylka v jejich rozměrech (průměru a délce) a proto je někdy nutné závěs mírně zabrousit nebo krytku nalepit. Také je možnost zakoupit set krytek se závěsem přímo u nás.



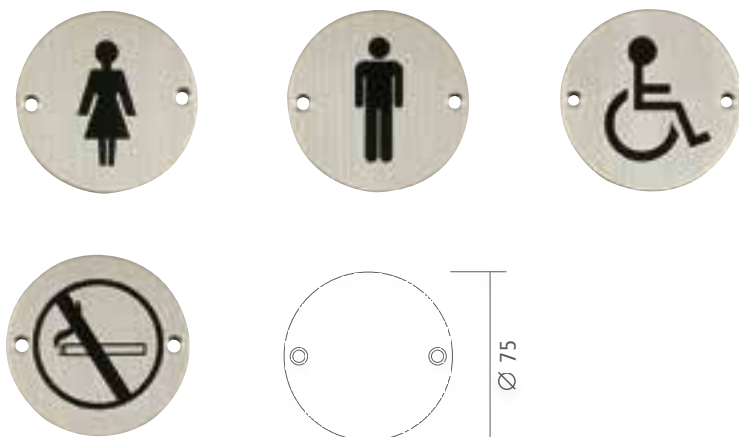

TI - PIKTOGRAM

nerezové piktoGRAMY

5

	Cena v Kč bez DPH	Cena v Kč s DPH
1. dámy 100 x 150 mm	288,-	349,-
2. páni 100 x 150 mm	288,-	349,-
3. první pomoc 100 x 150 mm	288,-	349,-
4. zákaz telefonování 100 x 150 mm	288,-	349,-
5. tělesně postižení 100 x 150 mm	288,-	349,-
6. zákaz kouření 100 x 150 mm	288,-	349,-
7. restaurační prostory 100 x 150 mm	288,-	349,-
8. WC 100 x 150 mm	288,-	349,-
9. šatna 100 x 150 mm	288,-	349,-
10. zákaz vodění psů 100 x 150 mm	288,-	349,-
11. šipka 100 x 150 mm	288,-	349,-
12. kuřácké prostory 100 x 150 mm	288,-	349,-
13. přebalovací pult 100 x 150 mm	288,-	349,-
14. kavárna 100 x 150 mm	288,-	349,-
15. dámy Ø 75 mm	154,-	187,-
16. páni Ø 75 mm	154,-	187,-
17. tělesně postižení Ø 75 mm	154,-	187,-
18. zákaz kouření Ø 75 mm	154,-	187,-



Za příplatek 300,- bez DPH možnost výběru jakékoliv kliky v uvedených povrchích z katalogu. V objednávce je třeba uvést název: MAGNUS - 3198 / název kliky (např. MAGNUS - 3198 / MAYA - HR 3033Q)

TI - MAGNUS - 3198

Zpevněné kování
ROZTEČ I 72, 90, 92 mm

	Cena v Kč bez DPH	Cena v Kč s DPH
klika / klika PZ	1600,-	1936,-
madlo / klika PZ	1600,-	1936,-
madlo / madlo PZ	1600,-	1936,-

Uvedené ceny platí pro všechny povrchy.

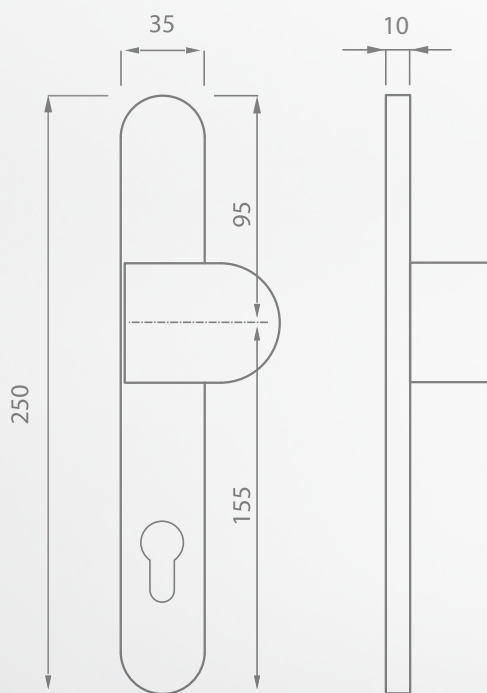

Vnější štít

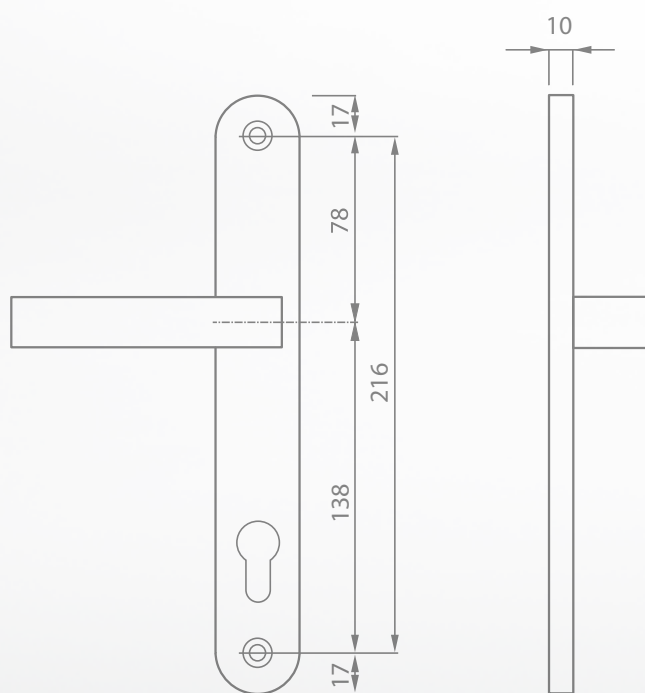

Vnitřní štít



OC - chrom lesklý (03)



OCS - chrom broušený (96)



CP - chrom perla (18)



NP - nikl perla (142)



T - titan (141)



OGS - bronz česaný mat. (77)





Za příplatek 300,- bez DPH možnost výběru jakékoliv kliky v uvedených površích z katalogu. V objednávce je třeba uvést název: SALVO - 3199 / název kliky (např. SALVO - 3199 / MAYA - HR 3033Q)

TI - SALVO - 3199

Zpevněné kování
ROZTEČ | 72, 90, 92 mm

	Cena v Kč bez DPH	Cena v Kč s DPH
klika / klika PZ	1600,-	1936,-
madlo / klika PZ	1600,-	1936,-
madlo / madlo PZ	1600,-	1936,-

Uvedené ceny platí pro všechny povrchy.

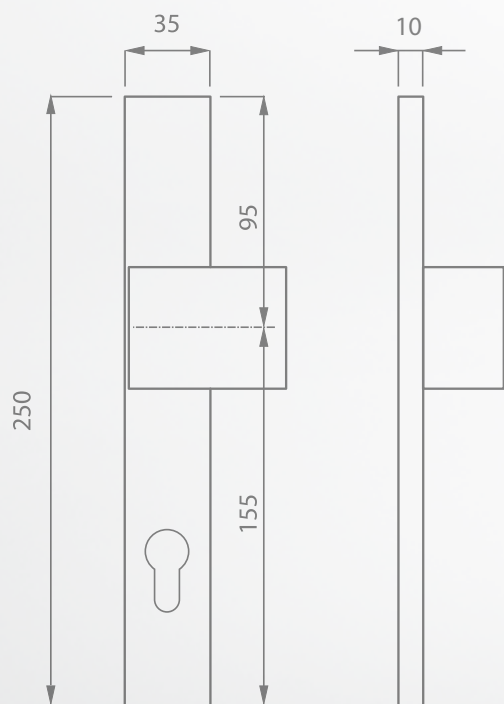

Vnější štít

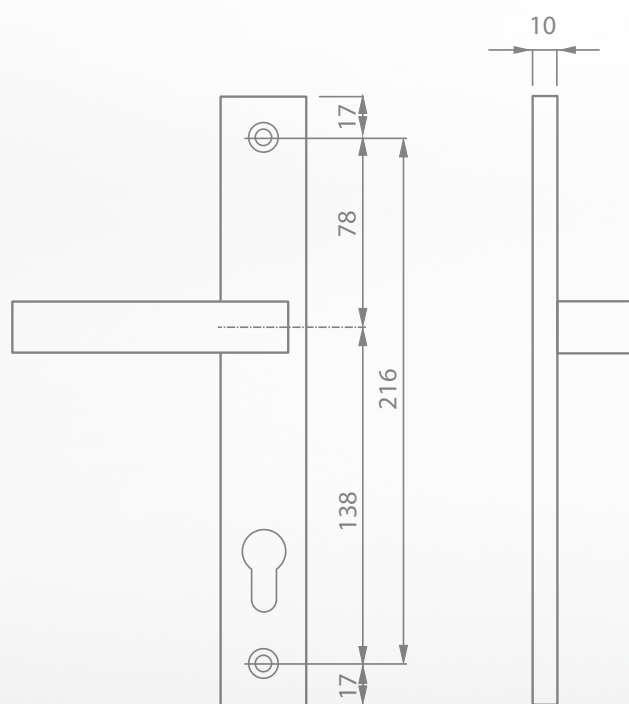

Vnitřní štít



OC - chrom lesklý (03)



OCS - chrom broušený (96)



CP - chrom perla (18)



NP - nikl perla (142)



T - titan (141)



OGS - bronz česaný mat. (77)



Za příplatek 300,- bez DPH možnost výběru jakékoliv kliky v uvedených povrchích z katalogu. V objednávce je třeba uvést název: LORD - 3213 / název kliky (např. LORD - 3213 / MAYA - HR 3033Q)

TI - LORD - 3213

Bezpečnostní kování štítové
ROZTEČ I 72, 90, 92 mm

	Cena v Kč bez DPH	Cena v Kč s DPH
klika / klika PZ	2560,-	3098,-
madlo / klika PZ	2560,-	3098,-
madlo / madlo PZ	2560,-	3098,-

Uvedené ceny platí pro všechny povrchy.

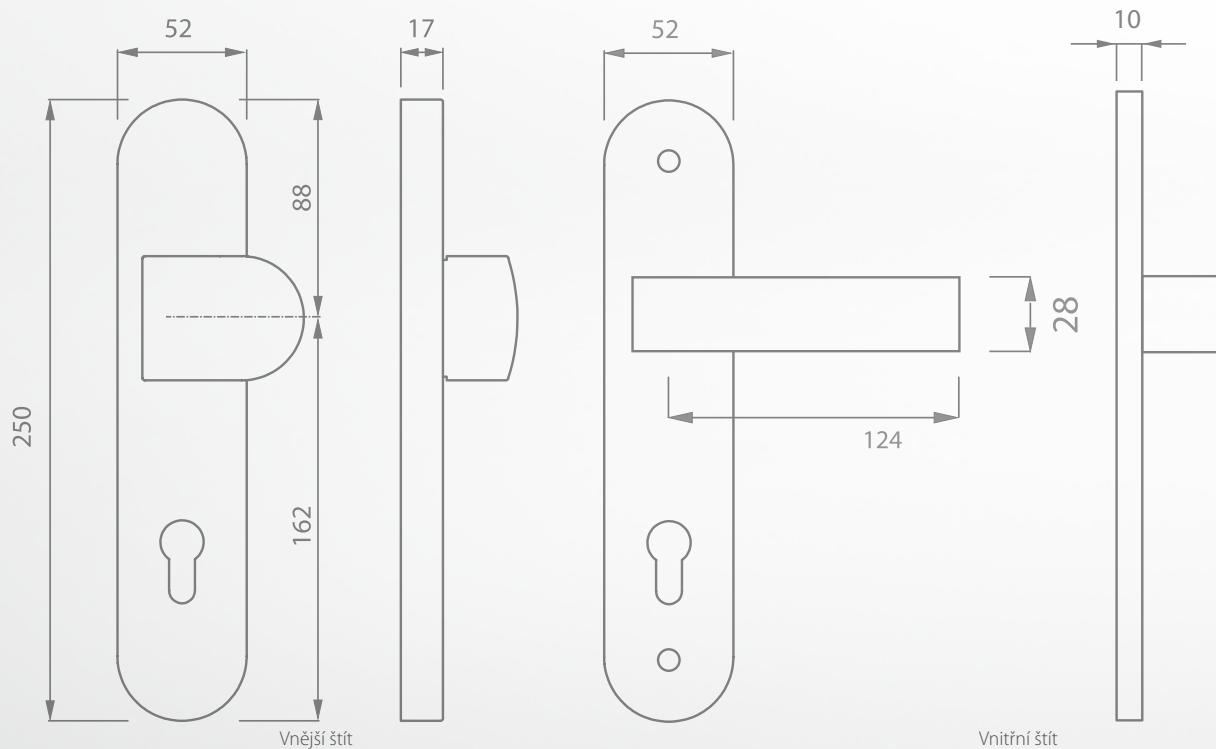



OC - chrom lesklý (03)



CP - chrom perla (18)



NP - nikl perla (142)



T - titan (141)



Za příplatek 300,- bez DPH možnost výběru jakékoliv kliky v uvedených povrchích z katalogu. V objednávce je třeba uvést název: LORD - 3212 / název kliky (např. LORD - 3212 / MAYA - HR 3033Q)

TI - LORD Plus - 3212

Bezpečnostní kování štítové
ROZTEČ I 72, 90, 92 mm

	Cena v Kč bez DPH	Cena v Kč s DPH
klika / klika PZ	3290,-	3981,-
madlo / klika PZ	3290,-	3981,-
madlo / madlo PZ	3290,-	3981,-

Uvedené ceny platí pro všechny povrchy.

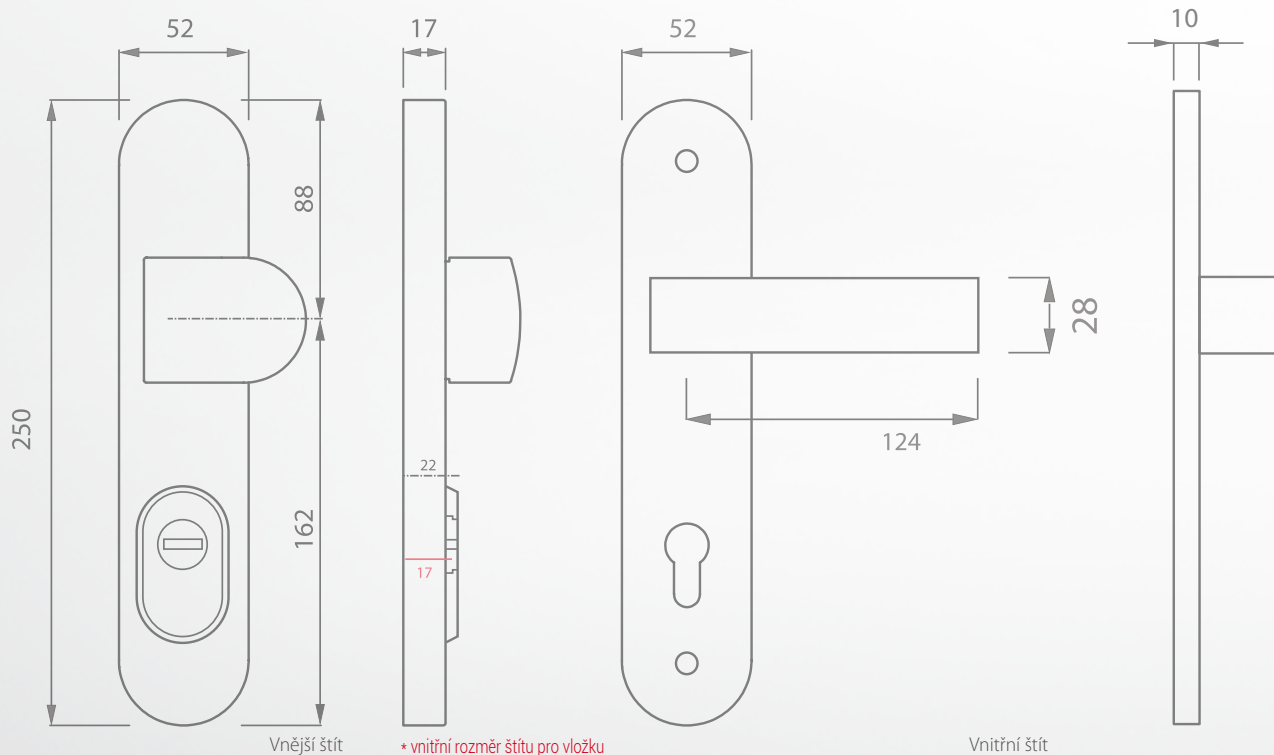



OC - chrom lesklý (03)



CP - chrom perla (18)



NP - nikl perla (142)



T - titan (141)



Za příplatek 300,- bez DPH možnost výběru jakékoliv kliky v uvedených povrchích z katalogu. V objednávce je třeba uvést název: FORTE - 3215 / název kliky (např. FORTE - 3215 / MAYA - HR 3033Q)

TI - FORTE - 3215

Bezpečnostní kování štítové
ROZTEČ I 72, 90, 92 mm

	Cena v Kč bez DPH	Cena v Kč s DPH
klika / klika PZ	2560,-	3098,-
madlo / klika PZ	2560,-	3098,-
madlo / madlo PZ	2560,-	3098,-

Uvedené ceny platí pro všechny povrchy.

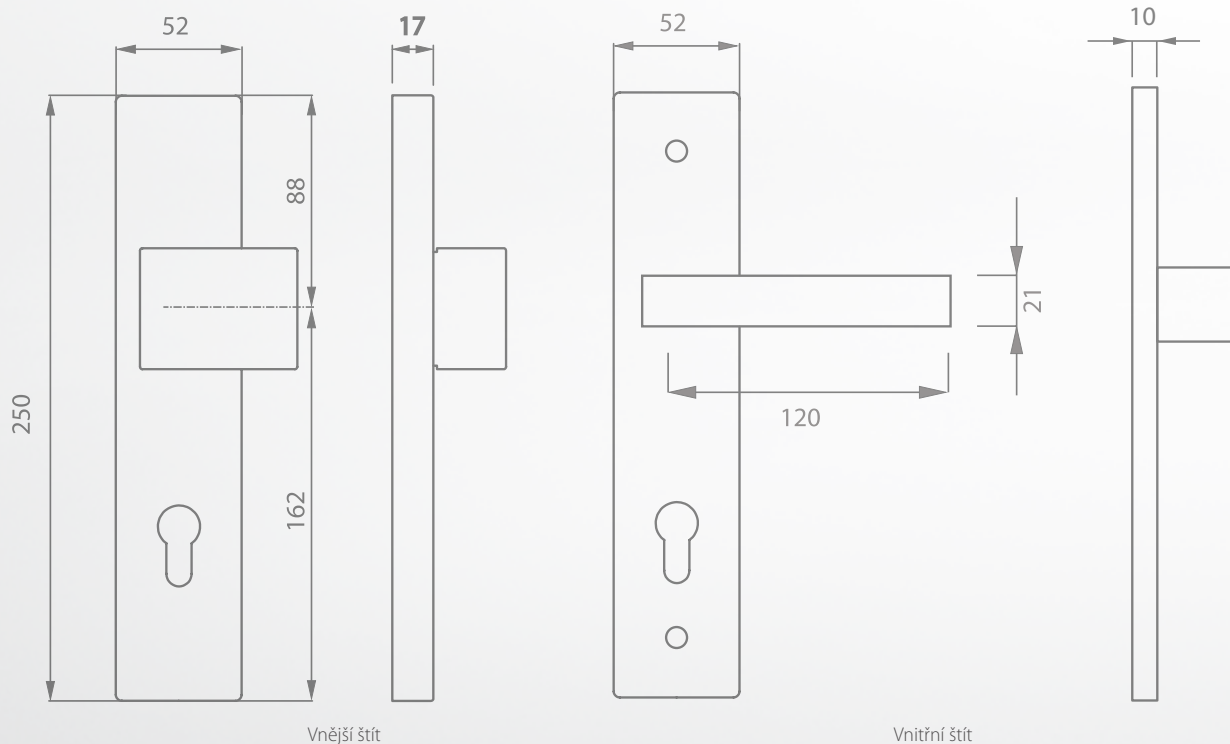



OC - chrom lesklý (03)



CP - chrom perla (18)



NP - nikel perla (142)



T - titan (141)



Za příplatek 300,- bez DPH možnost výběru jakékoliv kliky v uvedených povrchích z katalogu. V objednávce je třeba uvést název: FORTE 3214 / název kliky (např. FORTE 3214 / MAYA - HR 3033Q)

TI - FORTE Plus - 3214

Bezpečnostní kování štítové
ROZTEČ I 72, 90, 92 mm

	Cena v Kč bez DPH	Cena v Kč s DPH
klika / klika PZ	3290,-	3981,-
madlo / klika PZ	3290,-	3981,-
madlo / madlo PZ	3290,-	3981,-

Uvedené ceny platí pro všechny povrchy.

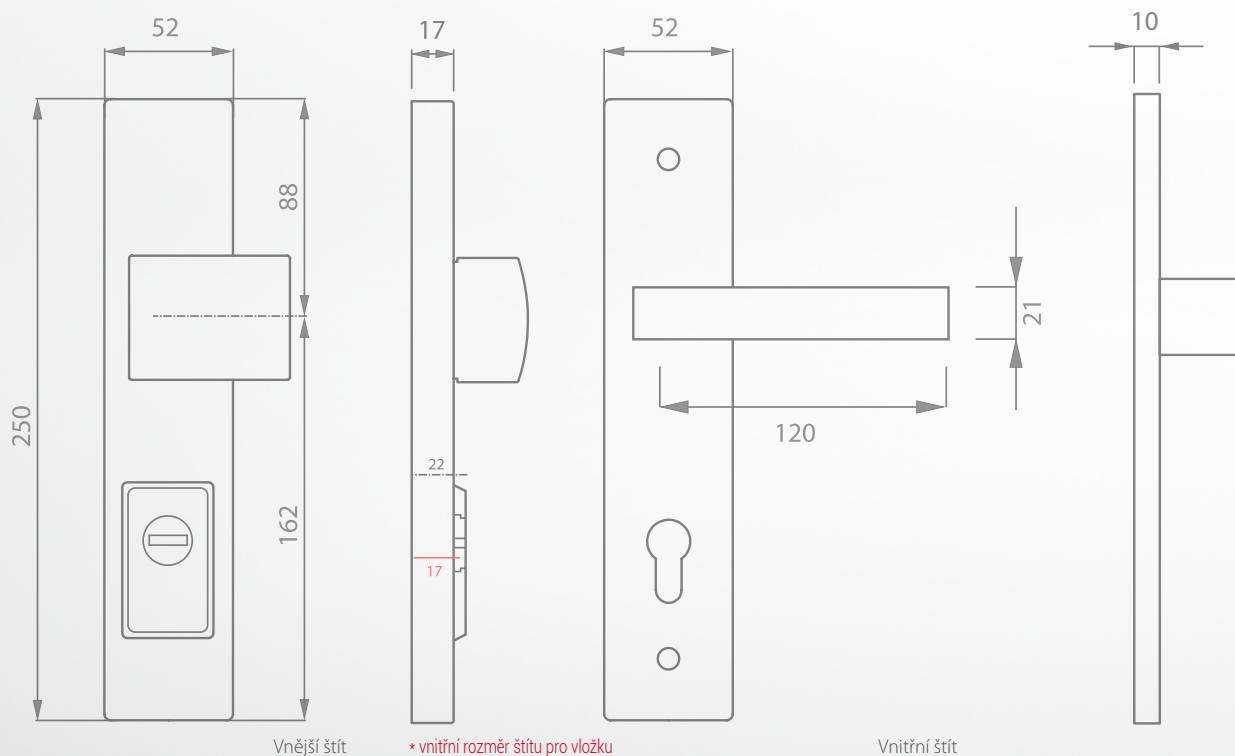

Vnější štít

* vnitřní rozměr štítu pro vložku

Vnitřní štít



OC - chrom lesklý (03)



CP - chrom perla (18)



NP - nikel perla (142)



T - titan (141)



TI - CUBO/MAYA - HR 3230/3033

Bezpečnostní kování rozetové



	Cena v Kč bez DPH	Cena v Kč s DPH
klika / klika PZ PLUS	3450,-	4175,-
madlo / klika PZ PLUS	3450,-	4175,-
samostatná rozeta CUBO PZ - HR PLUS, pár	2464,-	2982,-

Uvedené ceny platí pro všechny povrchy.

Plus - označuje překrytí vložky



Za příplatek 300,- bez DPH možnost výběru jakékoliv kličky v uvedených povrchích z katalogu. V objednávce je třeba uvést název: CUBO / název kličky (např. CUBO / MAYA - HR 3230/3033)

madlo

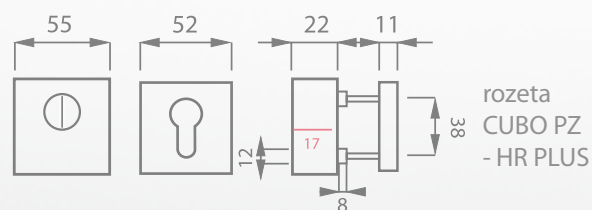
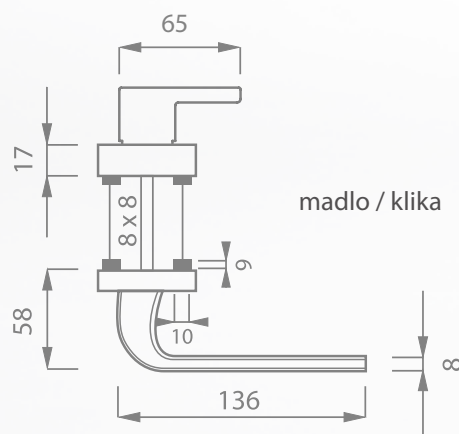
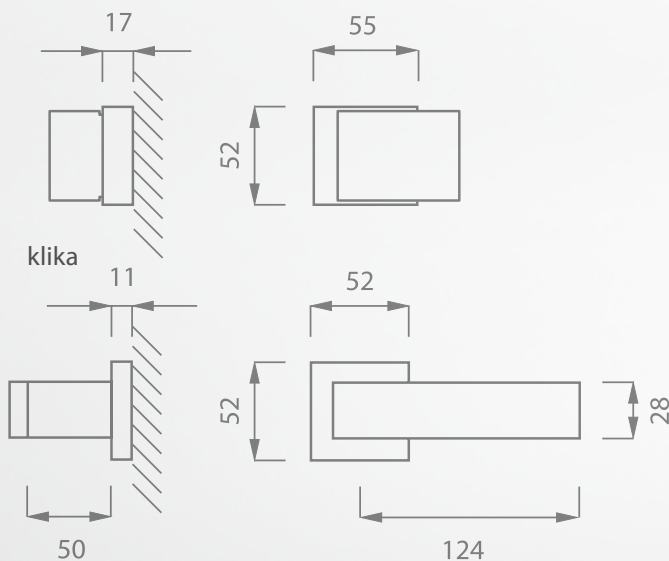

* vnitřní rozměr rozety pro vložku



OC - chrom lesklý (03)



OCS - chrom broušený (96)



CP - chrom perla (18)



NP - nikl perla (142)



T - titan (141)



TI - CUBO/LINHA 1 - HR 3230/2736

Bezpečnostní kování rozetové



	Cena v Kč bez DPH	Cena v Kč s DPH
klika / klika PZ PLUS	3450,-	4175,-
madlo / klika PZ PLUS	3450,-	4175,-
samostatná rozeta CUBO PZ - HR PLUS, pár	2464,-	2982,-

Uvedené ceny platí pro všechny povrchy.

Plus - označuje překrytí vložky



Za příplatek 300,- bez DPH možnost výběru jakékoliv kličky v uvedených površích z katalogu. V objednávce je třeba uvést název: CUBO / název kličky (např. CUBO / MAYA - HR 3230/3033)

madlo

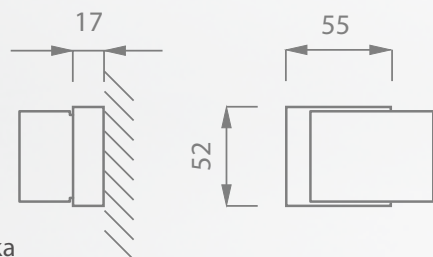

klika

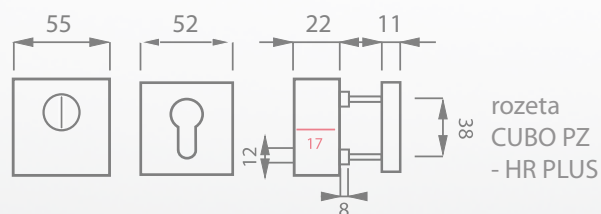
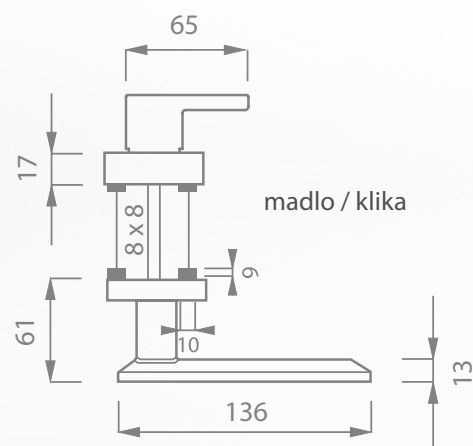
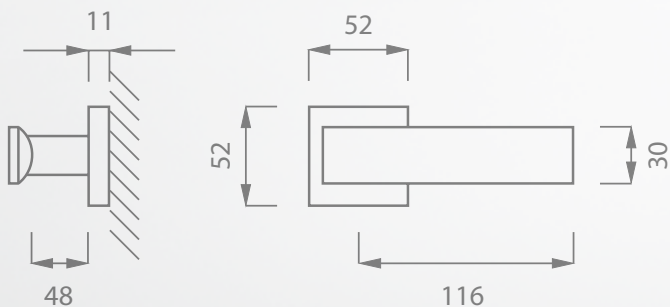

rozeta
CUBO PZ
- HR PLUS

* vnitřní rozměr rozety pro vložku



OCS - chrom broušený (96)



NP - nikel perla (142)



T - titan (141)

TI - CUBO/SQUARE - HR 3230/2275

Bezpečnostní kování rozetové



	Cena v Kč bez DPH	Cena v Kč s DPH
klika / klika PZ PLUS	3450,-	4175,-
madlo / klika PZ PLUS	3450,-	4175,-
samostatná rozeta CUBO PZ - HR PLUS, pár	2464,-	2982,-

Uvedené ceny platí pro všechny povrchy.

Plus - označuje překrytí vložky



Za příplatek 300,- bez DPH možnost výběru jakékoliv kliky v uvedených povrchích z katalogu. V objednávce je třeba uvést název: CUBO / název kliky (např. CUBO / MAYA - HR 3230/3033)

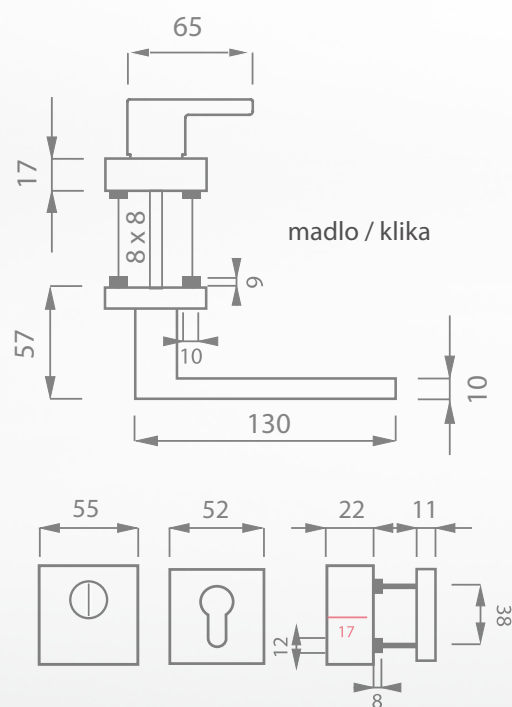
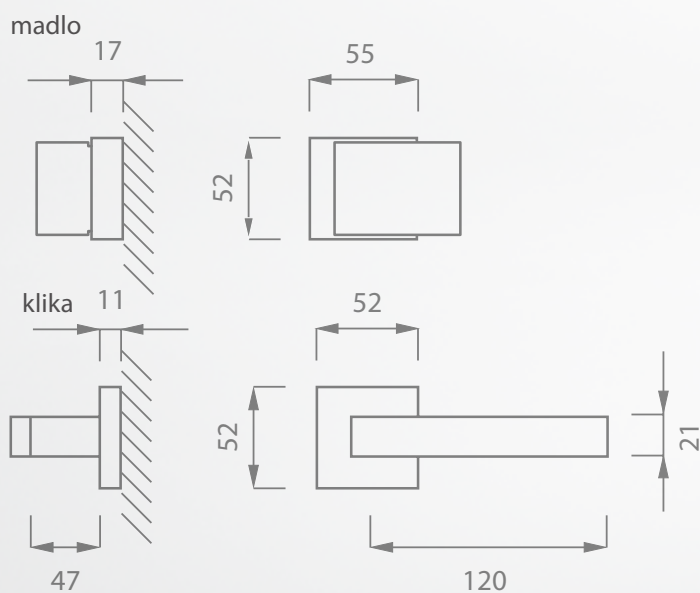

rozeta
CUBO PZ
- HR PLUS

* vnitřní rozměr rozety pro vložku



OC - chrom lesklý (03)



OCS - chrom broušený (96)



CP - chrom perla (18)



NP - nikel perla (142)



T - titan (141)

TUPAI®

Kliky na EUROOKNA

TUPAI Line

Kliky na eurookna



kličky na eurookno

POVRCH | BN - broušená nerez (16)

MECHANIKA | 8-polohová kovová, 7 x 7 mm čtyřhran

5
letová záruka

	Cena v Kč bez DPH	Cena v Kč s DPH
1. TI - DK-FAVORIT - R 2002	496,-	601,-
2. TI - DK-ELIPSE - R 1994	496,-	601,-
3. TI - DK-MONA - R 2001	496,-	601,-
4. TI - DK-NERO - R 2233	496,-	601,-
5. TI - DK-SWING - R 2232	496,-	601,-
6. TI - DK-VEGA - R 2230	496,-	601,-
7. TI - DK-COSLAN - R 2000	496,-	601,-
8. TI - DK-DANIELA - R 2253	1024,-	1240,-
9. TI - DK-TORNÁDO - R 3031	752,-	910,-
10. TI - DK-LAGUNA - R 2254	1024,-	1240,-



kličky na eurookno

POVRCH | BN - broušená nerez (16)

MECHANIKA | 8-polohová kovová, 7 x 7 mm čtyřhran

5
letová záruka

	Cena v Kč bez DPH	Cena v Kč s DPH
1. TI - DK-FAVORIT - HR 2002Q	560,-	678,-
2. TI - DK-ELIPSE - HR 1994Q	560,-	678,-
3. TI - DK-MONA - HR 2001Q	560,-	678,-
4. TI - DK-NERO - HR 2233Q	560,-	678,-
5. TI - DK-SWING - HR 2232Q	560,-	678,-
6. TI - DK-VEGA - HR 2230Q	560,-	678,-
7. TI - DK-COSLAN - HR 2000Q	560,-	678,-
8. TI - DK-DANIELA - HR 2253Q	1088,-	1317,-
9. TI - DK-TORNÁDO - HR 3031Q	816,-	988,-
10. TI - DK-LAGUNA - HR 2254Q	1088,-	1317,-





1.

2.

TI - DK-FAVORIT - R 2002

MECHANIKA | 8-polohová kovová, 7 x 7 mm čtyřhran

5

	Cena v Kč bez DPH	Cena v Kč s DPH
1. BN - broušená nerez (16)	496,-	601,-
2. LN - leštěná nerez (58)	592,-	717,-



1.

2.

TI - DK-ROXANA - HR 3030Q

MECHANIKA | 8-polohová kovová, 7 x 7 mm čtyřhran

5

	Cena v Kč bez DPH	Cena v Kč s DPH
1. BN - broušená nerez (16)	896,-	1085,-
2. LN - leštěná nerez (58)	1264,-	1530,-



1.

2.

TI - DK-BLOCK - HR 2270Q

MECHANIKA | 8-polohová kovová, 7 x 7 mm čtyřhran

5

	Cena v Kč bez DPH	Cena v Kč s DPH
1. BN - broušená nerez (16)	896,-	1085,-
2. LN - leštěná nerez (58)	1264,-	1530,-



1.

2.

TI - DK-SEMI - R 3990

MECHANIKA | 8-polohová kovová, 7 x 7 mm čtyřhran

5

	Cena v Kč bez DPH	Cena v Kč s DPH
1. BN - broušená nerez (16)	592,-	717,-
2. LN - leštěná nerez (58)	848,-	1027,-



1.

2.

TI - DK-SEMI - HR 3990Q

MECHANIKA | 8-polohová kovová, 7 x 7 mm čtyřhran

5

	Cena v Kč bez DPH	Cena v Kč s DPH
1. BN - broušená nerez (16)	832,-	1007,-
2. LN - leštěná nerez (58)	1184,-	1433,-



kliky na eurookno

POVRCH | OC / BN – chrom lesklý / br. nerez (67)
MECHANIKA | 8-polohová kovová, 7 x 7 mm čtyřřhran

5
ROBNÝ ZÁKLAD

	Cena v Kč bez DPH	Cena v Kč s DPH
1. TI - DK-PRADO - R 792	714,-	864,-
2. TI - DK-DIAGO - R 793	788,-	954,-
3. TI - DK-DACAPO - R 791	605,-	733,-
4. TI - DK-MARENA - R 794	647,-	783,-
5. TI - DK-META - R 795	704,-	852,-



kliky na eurookno

POVRCH | OC / BN – chrom lesklý / br. nerez (67)
MECHANIKA | 8-polohová kovová, 7 x 7 mm čtyřřhran

5
ROBNÝ ZÁKLAD

	Cena v Kč bez DPH	Cena v Kč s DPH
1. TI - DK-PRADO - HR 792Q	778,-	942,-
2. TI - DK-DIAGO - HR 793Q	852,-	1031,-
3. TI - DK-MARENA - HR 794Q	714,-	864,-
4. TI - DK-META - HR 795Q	820,-	993,-



kliky na eurookno

POVRCH | BN/OC/BN
– broušená nerez / chrom lesklý / broušená nerez (123)
MECHANIKA | 8-polohová kovová, 7 x 7 mm čtyřřhran

5
ROBNÝ ZÁKLAD

	Cena v Kč bez DPH	Cena v Kč s DPH
1. TI - DK-PRADO - HRN 792Q	778,-	942,-
2. TI - DK-DIAGO - HRN 793Q	880,-	1065,-
3. TI - DK-DACAPO - HRN 791Q	679,-	822,-
4. TI - DK-MARENA - HRN 794	714,-	864,-
5. TI - DK-META - HRN 795Q	768,-	930,-



kliky na eurookno

POVRCH | VOC / BN – velvet chrom / br. nerez (81)
MECHANIKA | 8-polohová kovová, 7 x 7 mm čtyřřhran

5
ROBNÝ ZÁKLAD

	Cena v Kč bez DPH	Cena v Kč s DPH
1. TI - DK-PRADO - R 792	714,-	864,-
2. TI - DK-MARENA - R 794	717,-	868,-
3. TI - DK-META - R 795	813,-	984,-



kliky na eurookno

POVRCH | VOC / BN – velvet chrom / br. nerez (81)
MECHANIKA | 8-polohová kovová, 7 x 7 mm čtyřřhran

5
ROBNÝ ZÁKLAD

	Cena v Kč bez DPH	Cena v Kč s DPH
1. TI - DK-PRADO - HR 792Q	778,-	942,-
2. TI - DK-MARENA - HR 794Q	781,-	946,-
3. TI - DK-META - HR 795Q	893,-	1081,-



klika na eurookno

TI - DK-LEA - R 1948

MECHANIKA | 8-polohová kovová, 7 x 7 mm čtyřhran

5
ROČNÍ ZÁRUKA

	Cena v Kč bez DPH	Cena v Kč s DPH
1. OC - chrom lesklý (03)	880,-	1065,-
2. OLV - mosaz leštěná a lakovaná (01)	880,-	1065,-
3. NP - nikl perla (142)	880,-	1065,-
4. OGS - bronz česaný mat.(77)	880,-	1065,-
5. OBA - antik bronz (46)	880,-	1065,-
6. OGA - antik šedá (47)	880,-	1065,-

klika na eurookno

TI - DK-CLAUDIA - R 1938

MECHANIKA | 8-polohová kovová, 7 x 7 mm čtyřhran

5
ROČNÍ ZÁRUKA

	Cena v Kč bez DPH	Cena v Kč s DPH
1. OC - chrom lesklý (03)	816,-	988,-
2. OLV - mosaz leštěná a lakovaná (01)	816,-	988,-
3. NP - nikl perla (142)	816,-	988,-
4. OGS - bronz česaný mat.(77)	816,-	988,-



klika na eurookno

TI - DK-NINA - R 1927

MECHANIKA | 8-polohová kovová, 7 x 7 mm čtyřhran

5
ROČNÍ ZÁRUKA

	Cena v Kč bez DPH	Cena v Kč s DPH
1. OC - chrom lesklý (03)	778,-	942,-
2. OLV - mosaz leštěná a lakovaná (01)	778,-	942,-
3. NP - nikl perla (142)	778,-	942,-
4. OGS - bronz česaný mat.(77)	778,-	942,-



klika na eurookno

TI - DK-JENNY - R 1929

MECHANIKA | 8-polohová kovová, 7 x 7 mm čtyřhran

5
ROČNÍ ZÁRUKA

	Cena v Kč bez DPH	Cena v Kč s DPH
1. OC - chrom lesklý (03)	842,-	1019,-
2. OLV - mosaz leštěná a lak. (01)	842,-	1019,-
3. OLS - mosaz broušená a lak. (45)	842,-	1019,-
4. NP - nikl perla (142)	842,-	1019,-
5. OCS - chrom broušený (96)	842,-	1019,-
6. OGS - bronz česaný mat.(77)	842,-	1019,-
7. T - titan (141)	842,-	1019,-



klika na eurookno

TI - DK-CARLA - R 704

MECHANIKA | 8-polohová kovová, 7 x 7 mm čtyřhran

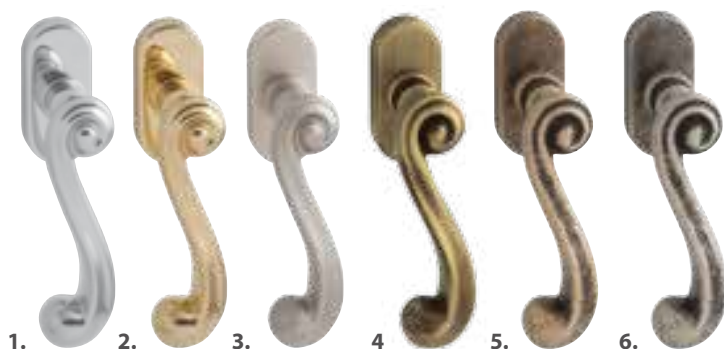

5 5letá záruka	Cena	
	v Kč bez DPH	v Kč s DPH
1. OC - chrom lesklý (03)	1040,-	1259,-
2. OLV - mosaz leštěná a lak. (01)	1040,-	1259,-
3. NP - nikl perla (142)	1040,-	1259,-
4. OGS - bronz česaný mat.(77)	1040,-	1259,-
5. OBA - antik bronz (46)	1040,-	1259,-
6. OGA - antik šedá (47)	1040,-	1259,-

klika na eurookno

TI - DK-SOFIA - R 1917

MECHANIKA | 8-polohová kovová, 7 x 7 mm čtyřhran

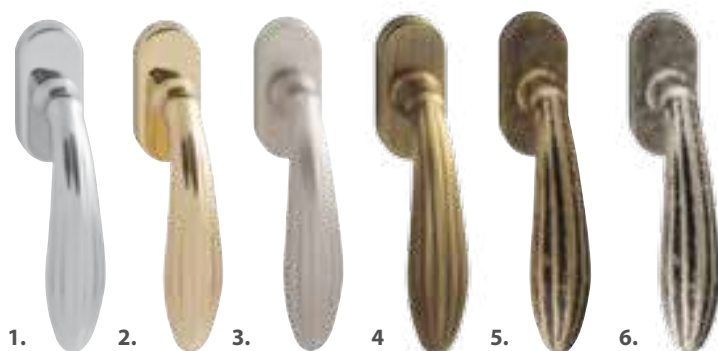

5 5letá záruka	Cena	
	v Kč bez DPH	v Kč s DPH
1. OC - chrom lesklý (03)	944,-	1143,-
2. OLV - mosaz leštěná a lak. (01)	944,-	1143,-
3. NP - nikl perla (142)	928,-	1123,-
4. OGS - bronz česaný mat.(77)	944,-	1143,-
5. OBA - antik bronz (46)	944,-	1143,-
6. OGA - antik šedá (47)	944,-	1143,-

klika na eurookno

TI - DK-BONA - R 311

MECHANIKA | 8-polohová kovová, 7 x 7 mm čtyřhran



5 5letá záruka	Cena	
	v Kč bez DPH	v Kč s DPH
1. OC - chrom lesklý (03)	496,-	601,-
2. OCS - chrom broušený (96)	544,-	659,-
3. NP - nikl perla (142)	544,-	659,-

klika na eurookno

TI - DK-TARO - R 1977

MECHANIKA | 8-polohová kovová, 7 x 7 mm čtyřhran



5 5letá záruka	Cena	
	v Kč bez DPH	v Kč s DPH
1. OC - chrom lesklý (03)	576,-	697,-
2. OCS - chrom broušený (96)	576,-	697,-
3. NP - nikl perla (142)	608,-	736,-

klika na eurookno

TI - DK - FAVORIT - R 4002

MECHANIKA | 8-polohová kovová, 7 x 7 mm čtyřhran

5
letá záruka

	Cena v Kč bez DPH	Cena v Kč s DPH
1. OC - chrom lesklý (03)	608,-	736,-
2. OCS - chrom broušený (96)	608,-	736,-
3. NP - nikel perla (142)	608,-	736,-
4. T - titan (141)	608,-	736,-



klika na eurookno

TI - DK - FAVORIT - HR 4002Q

MECHANIKA | 8-polohová kovová, 7 x 7 mm čtyřhran

5
letá záruka

	Cena v Kč bez DPH	Cena v Kč s DPH
1. OC - chrom lesklý (03)	832,-	1007,-
2. OCS - chrom broušený (96)	832,-	1007,-
3. NP - nikel perla (142)	832,-	1007,-
4. T - titan (141)	832,-	1007,-



klika na eurookno

TI - DK - SUPRA - R 3097

MECHANIKA | 8-polohová kovová, 7 x 7 mm čtyřhran

5
letá záruka

	Cena v Kč bez DPH	Cena v Kč s DPH
1. OC - chrom lesklý (03)	624,-	756,-
2. OCS - chrom broušený (96)	624,-	756,-
3. NP - nikel perla (142)	624,-	756,-
4. T - titan (141)	624,-	756,-



klika na eurookno

TI - DK - SUPRA - HR 3097Q

MECHANIKA | 8-polohová kovová, 7 x 7 mm čtyřhran

5
letá záruka

	Cena v Kč bez DPH	Cena v Kč s DPH
1. OC - chrom lesklý (03)	720,-	872,-
2. OCS - chrom broušený (96)	720,-	872,-
3. NP - nikel perla (142)	720,-	872,-
4. T - titan (141)	720,-	872,-





klika na eurookno

TI - DK-ELIPTICA - R 3098

MECHANIKA | 8-polohová kovová, 7 x 7 mm čtyřhran

5
letá záruka

	Cena v Kč bez DPH	Cena v Kč s DPH
1. OC - chrom lesklý (03)	640,-	775,-
2. OCS - chrom broušený (96)	640,-	775,-
3. NP - nikl perla (142)	640,-	775,-
4. T - titan (141)	640,-	775,-



klika na eurookno

TI - DK-ELIPTICA - HR 3098Q

MECHANIKA | 8-polohová kovová, 7 x 7 mm čtyřhran

5
letá záruka

	Cena v Kč bez DPH	Cena v Kč s DPH
1. OC - chrom lesklý (03)	784,-	949,-
2. OCS - chrom broušený (96)	784,-	949,-
3. NP - nikl perla (142)	784,-	949,-
4. T - titan (141)	784,-	949,-



klika na eurookno

TI - DK-SECO - R 1964

MECHANIKA | 8-polohová kovová, 7 x 7 mm čtyřhran

5
letá záruka

	Cena v Kč bez DPH	Cena v Kč s DPH
1. OC - chrom lesklý (03)	896,-	1085,-
2. CP - chrom perla (18)	896,-	1085,-
3. NP - nikl perla (142)	896,-	1085,-
4. OGS - bronz česaný mat.(77)	896,-	1085,-
5. T - titan (141)	896,-	1085,-

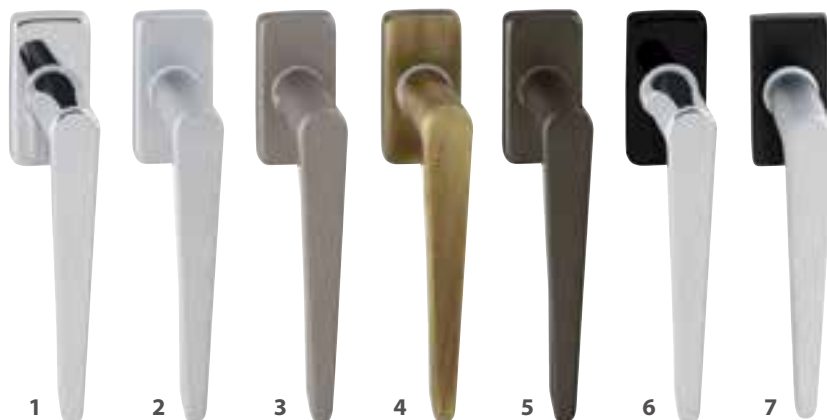

klika na eurookno

TI - DK-SECO - HR 1964Q

MECHANIKA | 8-polohová kovová, 7 x 7 mm čtyřhran

5
letá záruka

	Cena v Kč bez DPH	Cena v Kč s DPH
1. OC - chrom lesklý (03)	896,-	1085,-
2. CP - chrom perla (18)	896,-	1085,-
3. NP - nikl perla (142)	896,-	1085,-
4. OGS - bronz česaný mat.(77)	896,-	1085,-
5. T - titan (141)	896,-	1085,-
6. BOC/OC - černý lesklý chrom/ chrom lesklý (124/03)	896,-	1085,-
7. BVOC/CP - černý velvet chrom/ chrom perla (128/18)	896,-	1085,-



kliky na eurookno

TI-DK-CAIRO - HR 2731Q

MECHANIKA | 8-polohová kovová, 7 x 7 mm čtyřhran

5

	Cena v Kč bez DPH	Cena v Kč s DPH
1. OC - chrom lesklý (03)	848,-	1027,-
2. OCS - chrom broušený (96)	848,-	1027,-
3. CP - chrom perla (18)	848,-	1027,-
4. NP - nikl perla (142)	848,-	1027,-
5. T - titan (141)	848,-	1027,-
6. BOC/OC - černý lesklý chrom / chrom lesklý (124/03)	848,-	1027,-



kliky na eurookno

TI-DK-CINTO - HR 2732Q

MECHANIKA | 8-polohová kovová, 7 x 7 mm čtyřhran

5

	Cena v Kč bez DPH	Cena v Kč s DPH
1. OC - chrom lesklý (03)	848,-	1027,-
2. OCS - chrom broušený (96)	848,-	1027,-
3. CP - chrom perla (18)	848,-	1027,-
4. NP - nikl perla (142)	848,-	1027,-
5. OGS - bronz česaný (77)	848,-	1027,-
6. T - titan (141)	848,-	1027,-
7. BOC/OC - černý lesklý chrom / chrom lesklý (124/03)	848,-	1027,-
8. BVOC/CP - černý velvet chrom / chrom perla (128/18)	848,-	1027,-



kliky na eurookno

TI-DK-CINTO - R 2732

MECHANIKA | 8-polohová kovová, 7 x 7 mm čtyřhran

5

	Cena v Kč bez DPH	Cena v Kč s DPH
1. OC - chrom lesklý (03)	736,-	891,-
2. OCS - chrom broušený (96)	736,-	891,-
3. CP - chrom perla (18)	736,-	891,-
4. NP - nikl perla (142)	736,-	891,-
5. OGS - bronz česaný (77)	736,-	891,-
6. T - titan (141)	736,-	891,-



kliky na eurookno

TI-DK-CINTO 2 - HR 3044Q

MECHANIKA | 8-polohová kovová, 7 x 7 mm čtyřhran

5

	Cena v Kč bez DPH	Cena v Kč s DPH
1. OC - chrom lesklý (03)	848,-	1027,-
2. CP - chrom perla (18)	848,-	1027,-
3. NP - nikl perla (142)	848,-	1027,-
4. T - titan (141)	848,-	1027,-
5. BOC/OC - černý lesklý chrom / chrom lesklý (124/03)	848,-	1027,-
6. BVOC/CP - černý velvet chrom / chrom perla (128/18)	848,-	1027,-

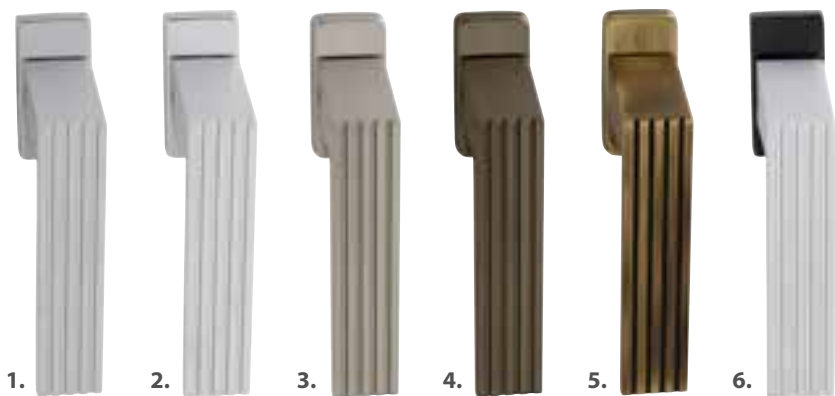

klika na eurookno

TI-DK-KAYA - HR 3032Q

MECHANIKA | 8-polohová kovová, 7 x 7 mm čtyřhran

5
letá záruka

	Cena v Kč bez DPH	Cena v Kč s DPH
1. OCS - chrom broušený (96)	848,-	1027,-
2. CP - chrom perla (18)	848,-	1027,-
3. NP - nikl perla (142)	848,-	1027,-
4. T - titan (141)	848,-	1027,-
5. OGS - bronz česaný (77)	848,-	1027,-
6. BVOC/CP - černý velvet chrom / chrom perla (128/18)	848,-	1027,-

klika na eurookno

TI-DK-MAYA - HR 3033Q

MECHANIKA | 8-polohová kovová, 7 x 7 mm čtyřhran

5
letá záruka

	Cena v Kč bez DPH	Cena v Kč s DPH
1. OC - chrom lesklý (03)	848,-	1027,-
2. OCS - chrom broušený (96)	848,-	1027,-
3. CP - chrom perla (18)	848,-	1027,-
4. NP - nikl perla (142)	848,-	1027,-
5. T - titan (141)	848,-	1027,-
6. OGS - bronz česaný (77)	848,-	1027,-
7. BOC/OC - černý lesklý chrom / chrom lesklý (124/03)	848,-	1027,-
8. BVOC/CP - černý velvet chrom / chrom perla (128/18)	848,-	1027,-



klika na eurookno

TI-DK-SQUARE - HR 2275Q

MECHANIKA | 8-polohová kovová, 7 x 7 mm čtyřhran

5
letá záruka

	Cena v Kč bez DPH	Cena v Kč s DPH
1. OC - chrom lesklý (03)	800,-	968,-
2. OCS - chrom broušený (96)	800,-	968,-
3. CP - chrom perla (18)	800,-	968,-
4. NP - nikl perla (142)	800,-	968,-
5. T - titan (141)	800,-	968,-
6. BOC/OC - černý lesklý chrom / chrom lesklý (124/03)	800,-	968,-
7. BVOC/CP - černý velvet chrom / chrom perla (128/18)	800,-	968,-

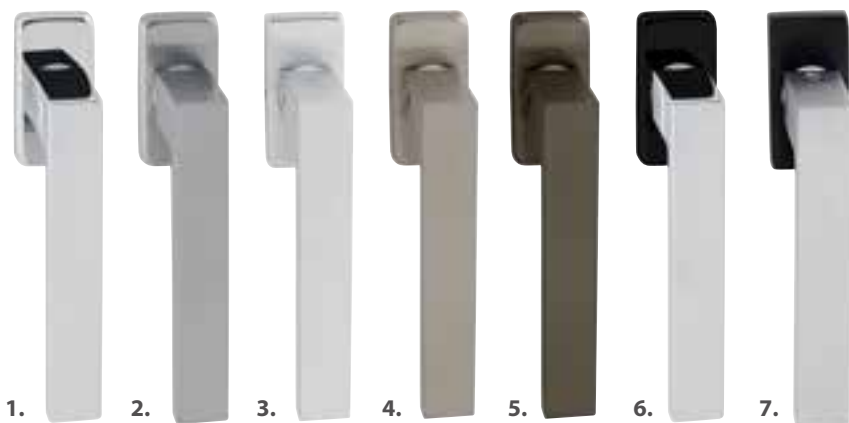

Technický náčrt

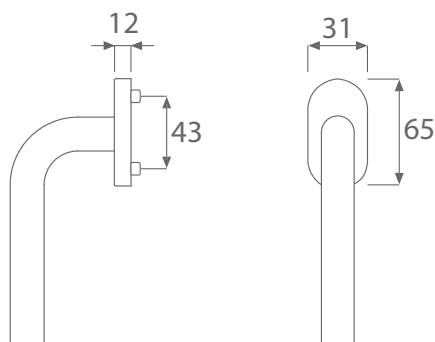

klika na eurookno ovál

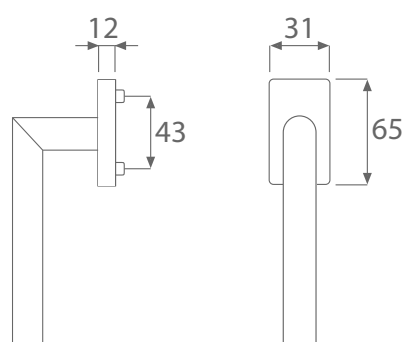

klika na eurookno hranatá

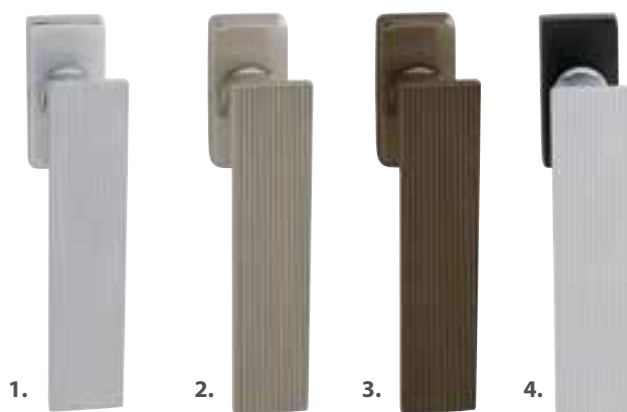
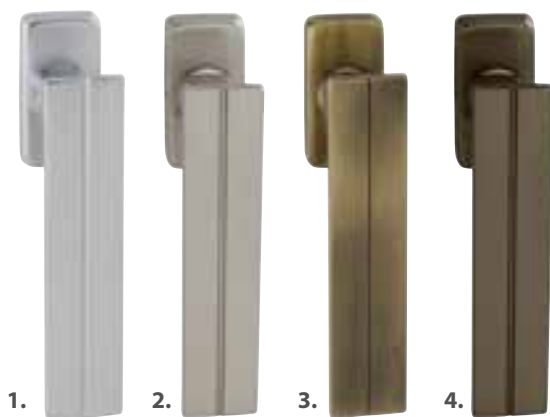

klika na eurookno

TI-DK-LINHA 1 - HR 2736Q

MECHANIKA | 8-polohová kovová, 7 x 7 mm čtyřhran

5
letá záruka

	Cena v Kč bez DPH	Cena v Kč s DPH
1. OCS - chrom broušený (96)	848,-	1027,-
2. NP - nikl perla (142)	848,-	1027,-
3. OGS - bronz česaný (77)	848,-	1027,-
4. T - titan (141)	848,-	1027,-

klika na eurookno

TI-DK-LINHA 3 VARIO - HR 3039Q

MECHANIKA | 8-polohová kovová, 7 x 7 mm čtyřhran

5
letá záruka

	Cena v Kč bez DPH	Cena v Kč s DPH
1. OC - chrom lesklý (03)	848,-	1027,-
2. OCS - chrom broušený (96)	848,-	1027,-
3. CP - chrom perla (18)	848,-	1027,-
4. NP - nikl perla (142)	848,-	1027,-
5. T - titan (141)	848,-	1027,-
6. BOC/OC - černý lesklý chrom / chrom lesklý (124/03)	848,-	1027,-
7. BVOC/CP - černý velvet chrom / chrom perla (128/18)	848,-	1027,-

klika na eurookno

TI-DK-LINHA 4 - HR 3042Q

MECHANIKA | 8-polohová kovová, 7 x 7 mm čtyřhran

5
letá záruka

	Cena v Kč bez DPH	Cena v Kč s DPH
1. CP - chrom perla (18)	848,-	1027,-
2. NP - nikl perla (142)	848,-	1027,-
3. T - titan (141)	848,-	1027,-
4. BVOC/CP - černý velvet chrom / chrom perla (128/18)	848,-	1027,-

klika na eurookno

TI - DK-LINHA 5 Vario- HR 3270Q

MECHANIKA | 8-polohová kovová, 7 x 7 mm čtyřhran

5
letá záruka

	Cena v Kč bez DPH	Cena v Kč s DPH
1. OC - chrom lesklý (03)	26,50	31,80
2. OCS - chrom broušený (96)	26,50	31,80
3. NP - nikl perla (142)	26,50	31,80
4. T - titan (141)	26,50	31,80



klika na eurookno
TI-DK-BURACO 2 - HR 2735Q

MECHANIKA | 8-polohová kovová, 7 x 7 mm čtyřhran

5
 roky záruky

	Cena v Kč bez DPH	Cena v Kč s DPH
1. OC - chrom lesklý (03)	848,-	1027,-
2. CP - chrom perla (18)	848,-	1027,-
3. NP - nikl perla (142)	848,-	1027,-
4. T - titan (141)	848,-	1027,-
5. BOC/OC - černý lesklý chrom / chrom lesklý (124/03)	848,-	1027,-
6. BVOC/CP - černý velvet chrom / chrom perla (128/18)	848,-	1027,-



klika na eurookno
TI-DK-BURACO 3 - HR 3036Q

MECHANIKA | 8-polohová kovová, 7 x 7 mm čtyřhran

5
 roky záruky

	Cena v Kč bez DPH	Cena v Kč s DPH
1. CP - chrom perla (18)	848,-	1027,-
2. NP - nikl perla (142)	848,-	1027,-
3. T - titan (141)	848,-	1027,-
4. BVOC/CP - černý velvet chrom / chrom perla (128/18)	848,-	1027,-

**Sladte si domov jedním designem.....
 ...z nekonečného výběru klik**



**Interiérové
 kování štítové**

Mušle



**Bezpečnostní
 kování rozetové**

**Bezpečnostní
 kování štítové**



Okenní kování



Kování na sklo



**Interiérové
 kování rozetové**



TUPAI Line

Kličky na eurookna

www.klikynadvere.cz

Katalogy MP:

TUPAI Design Line

JNF Design Line

Italy Line

Italy EPR Line

Pullbloc Line

ECO Line

WB Line

Aluminium Line

Glass Line

Poštovní schránky

Krbové nářadí

Uzamykací systémy

Doplňky

MP KOVÁNÍ s.r.o.
Divišovská 328
258 01 Vlašim
Tel: 317 777 999
Fax: 317 711 999
e-mail: mp@mp-kovani.cz

MP KOVÁNÍ s.r.o.
Malešická 2679/49
130 00 Praha 3 -Žižkov
Tel: 271 777 222
Mob: 725 777 222
e-mail: paha@mp-kovani.cz

www.mpkatalogy.cz



Ceny v katalogu jsou s 21% DPH.

Z důvodu nestability cen materiálů na světovém trhu si vyhrazujeme právo na změnu cen.
Aktuální ceny najdete vždy v elektronické podobě katalogu na www.mpkatalogy.cz